



Profi M # 02750



Deutsch 3
Originalbetriebsanleitung
MINI-FARBSPRITZPISTOLE

English 6
Translation of original operating instructions
SPRAY GUN

Français 9
Traduction du mode d'emploi d'origine
Pulvérisateur de peinture

Čeština 12
Překlad originálního návodu k provozu
Stříkací pistole na barvu

Slovenčina 15
Preklad originálneho návodu na prevádzku
Kompresor nastavit'

Nederlands 18
Vertaling van de originele gebruiksaanwijzing
Verfspuitpistool

Italiano 21
Traduzione del Manuale d'Uso originale
Pistola da spruzzo di vernice

Magyar 24
Az eredeti használati utasítás fordítása
Festékszóró pisztoly

Slovenščina 27
Prevod originalnih navodil za uporabo
Pištola za nanašanje barve

Hrvatski 30
Prijevod originalnih uputa za uporabu.
Pištolj za brizganje boje

Bosanski 33
Prijevod originalnih uputstava za upotrebu.
Pištolj za brizganje boje

Românește 36
Traducerea manualului de exploatare original.
Pistol pentru pulverizat vopsea

Български 39
Превод на оригиналната инструкция
Пистолет за пръскане на боя



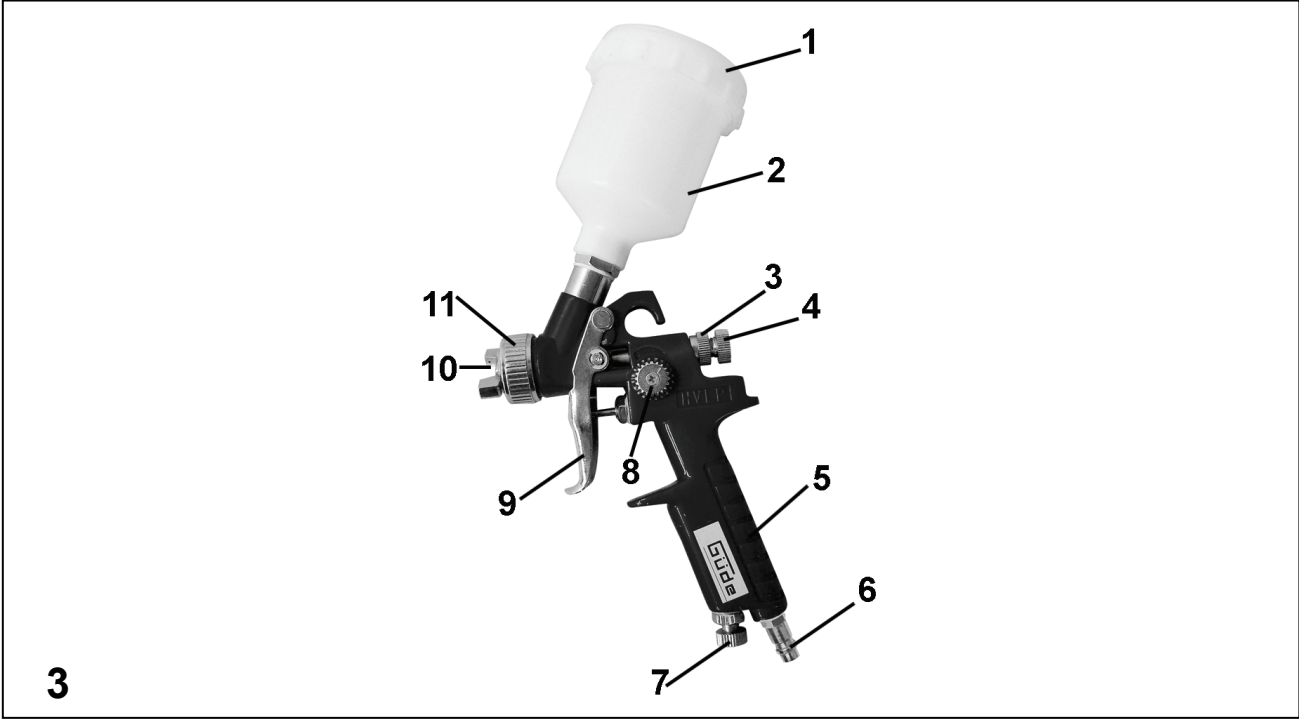

Gerät

Farbspritzpistole Profi M

- Niedriger Luftverbrauch
- Optimale Zerstäubung
- Geringe Arbeitskosten
- Rund-Breitstrahlregulierung am Pistolenkopf

Ausstattung:

Farb- und Luftmengenregulierung; Kunststoffbecher

Einsatzgebiete:

Ideal für kleine Lackarbeiten wie z.B. Beilackierungen oder Designlackierungen sowie Spot-Repair-Lackierungen.

Lieferumfang

Die Farbspritzpistole kommt schon komplett montiert!

Gerätebeschreibung (Abb. 3)

1. Deckel Fließbecher
2. Fließbecher
3. Farbregulierung
4. Farbregulierung Kontermutter
5. Haltegriff
6. Druckluftanschluss
7. Luftregulierung grob
8. Luftregulierung fein
9. Abzug
10. Düse
11. Vorderer Ring

Gewährleistung

Die Gewährleistung erstreckt sich ausschließlich auf Mängel, die auf Material- oder Herstellungsfehler zurückzuführen sind. Bei Geltendmachung eines Mangels im Sinne der Gewährleistung ist der original Kaufbeleg mit Verkaufsdatum beizufügen.

Von der Gewährleistung ausgeschlossen sind unsachgemäße Anwendungen, wie z. B. Überlastung des Gerätes, Gewaltanwendung, Beschädigungen durch Fremdeinwirkung oder durch Fremdkörper. Nichtbeachtung der Gebrauchs- und Aufbauanleitung und normaler Verschleiß sind ebenfalls von der Gewährleistung ausgeschlossen.

Allgemeine Sicherheitshinweise

Die Bedienungsanleitung muss vor der ersten Anwendung des Gerätes ganz durchgelesen werden.

UM EINEN HOHEN GRAD AN SICHERHEIT ZU GARANTIEREN, BEACHTEN SIE AUFMERKSAM FOLGENDE HINWEISE:

ACHTUNG!

- **Halten Sie den Arbeitsbereich sauber und aufgeräumt.** Unordentliche Arbeitsplätze und Werkbänke erhöhen die Gefahr von Unfällen und Verletzungen.
- **Achten Sie auf die Umgebungsbedingungen, unter denen Sie arbeiten.** Sorgen Sie für ausreichend Beleuchtung.
- **Lassen Sie keine Fremden an die Maschine.** Besucher und Zuschauer, vor allem Kinder sowie kranke und gebrechliche Personen, sollten vom Arbeitsplatz fern gehalten werden.

Sicherheitshinweise für Erstinbetriebnahme

Schützen Sie sich und Ihre Umwelt durch geeignete Vorsichtsmaßnahmen vor Unfallgefahren.

- Unbedingt darauf achten, dass der Arbeitsraum gut belüftet ist.
- Schutzkleidung, insbesondere Atemschutz und Schutzbrille tragen.
- Die Spritzpistole nicht zweckentfremden.
- Vorsicht mit brennbaren Materialien.
- Druckluftwerkzeuge vor Kindern sichern.
- Nur ausgeruht und konzentriert zu Werke gehen.
- Die Pistole nie gegen Menschen oder Tiere richten.
- Druckluftanschluss nur über eine Schnellkupplung.
- Arbeitsdruckeinstellung muss über einen Druckminderer erfolgen.
- Als Energiequelle keinen Sauerstoff oder brennbare Gase verwenden.
- Nur Originalersatzteile verwenden.
- Vor Wartung und Störungsbeseitigung Gerät von der Druckluftquelle trennen.

Reinigungsmittel und Farbreste müssen umweltgerecht entsorgt werden.

Verhalten im Notfall

Leiten Sie die der Verletzung entsprechend notwendigen Erste Hilfe Maßnahmen ein und fordern Sie schnellst möglich qualifizierte ärztliche Hilfe an. Bewahren Sie den Verletzten vor weiteren Schädigungen und stellen Sie diesen ruhig. **Für einen eventuell eintretenden Unfall sollte immer ein Verbandskasten nach DIN 13164 am Arbeitsplatz griffbereit vorhanden sein. Dem Verbandskasten entnommenes Material ist sofort wieder aufzufüllen. Wenn Sie Hilfe anfordern, machen Sie folgende Angaben:**

1. Ort des Unfalls
2. Art des Unfalls
3. Zahl der Verletzten
4. Art der Verletzungen

Erklärung der Symbole

In dieser Anleitung und/oder auf dem Gerät werden folgende Symbole verwendet:

Produktsicherheit:

	
Produkt ist mit den einschlägigen Normen der Europäischen Gemeinschaft konform	



Verbote:

	
Verbot, allgemein (in Verbindung mit anderem Piktogramm)	



Warnung:

	
Warnung/Achtung	



Gebote:

	
Augenschutz benutzen	Atemmaske benutzen
	
Vor Gebrauch Bedienungsanleitung lesen	





Umweltschutz:

	
Abfall nicht in die Umwelt sondern fachgerecht entsorgen.	Verpackungsmaterial aus Pappe kann an den dafür vorgesehenen Recycling-Stellen abgegeben werden.
	
Schadhafte und/oder zu entsorgende elektrische oder elektronische Geräte müssen an den dafür vorgesehenen Recycling-Stellen abgegeben werden.	

Verpackung:

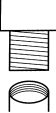
	
Vor Nässe schützen	Packungsorientierung Oben

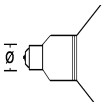
Technische Daten:

	
Geräteanschluss	Betriebsdruck
	
Düsendurchmesser	Fließbecher
	
Gewicht	

Bestimmungsgemäße Verwendung

Diese Spritzpistole ist eine handliche, druckluftbetriebene Lackierpistole für den Einsatz im Heimwerker- und Profibereich. Sie eignet sich besonders zum Lackieren von mittelgroßen Flächen und Spot-Repair Lackierungen. Die Farbe wird dabei mit dem Luftstrom sehr fein zerstäubt und auf das Spritzobjekt aufgetragen. Das Spritzbild kann durch die Einstellung von Rund- und Breitstrahl entsprechend dem Spritzobjekt angepaßt werden. Bei der Breitstrahleinstellung für größere Flächen kann der Luftkopf stufenlos in vertikale oder horizontale Stellung gebracht werden.

Restgefahren und Schutzmaßnahmen**Gefährdung durch Werkstoffe und andere Stoffe Kontakt, Einatmung**

Bei großer Farbpartikelentwicklung kann dies zu Schädigungen der Lunge führen. Emission gesundheitsschädliche Farbpartikel beim Betrieb ohne Absaugung.

Beim Arbeiten mit dem Gerät muss immer eine Staubschutzmaske getragen werden. Idealerweise sollte eine Absaugung vorhanden sein.

Vernachlässigung ergonomischer Grundsätze

Unangemessene örtliche Beleuchtung Mangelhafte Beleuchtung stellt ein hohes Sicherheitsrisiko dar.

Sorgen Sie bei der Arbeit mit dem Gerät immer für ausreichende Beleuchtung.

Entsorgung

Die Entsorgungshinweise ergeben sich aus den Piktogrammen die auf dem Gerät bzw. der Verpackung aufgebracht sind. Eine Beschreibung der einzelnen Bedeutungen finden Sie im Kapitel „Kennzeichnungen auf dem Gerät“.

Anforderungen an den Bediener

Der Bediener muss vor Gebrauch des Gerätes aufmerksam die Bedienungsanleitung gelesen haben.

Qualifikation

Außer einer ausführlichen Einweisung durch eine sachkundige Person ist keine spezielle Qualifikation für den Gebrauch des Gerätes notwendig.

Mindestalter

Das Gerät darf nur von Personen betrieben werden, die das 16. Lebensjahr vollendet haben.

Eine Ausnahme stellt die Benutzung als Jugendlicher dar, wenn die Benutzung im Zuge einer Berufsausbildung zur Erreichung der Fertigkeit unter Aufsicht eines Ausbilders erfolgt.

Schulung

Die Benutzung des Gerätes bedarf lediglich einer entsprechenden Unterweisung. Eine spezielle Schulung ist nicht notwendig.

Technische Daten

Anschlussgewinde:	1/4"
Betriebsdruck:	2 – 4 bar
Luftverbrauch:	141 l/min.
Fließbecher:	100 ml/PVC
Ø-Düse:	0,8 mm
Druckausgang Düse:	1,4 bar
Gewicht ca.:	0,5 kg
Maße L x B x H in mm:	110 x 60 x 250

EAN:	4015671 02750 4
Artikel-Nr.	02750

Transport und Lagerung

- Bei längerer Lagerung sollte die Maschine gründlich gereinigt werden.

Montage und Erstinbetriebnahme

Die Farbspritzpistole kommt schon komplett montiert.

Bedienung



Niemals Nahrungsmittel oder Chemikalien sprühen!

Farbebecher und Luftschlauch müssen fest und dicht an die Lackierpistole angeschlossen sein.
Der optimale Luftdruck zum lackieren liegt je nach Viskosität und Verarbeitungszustand der Farbe bei 3 – 3,5 bar. (ggf. Ermitteln)

Ein optimales Farbbild erreicht man durch einen Abstand von ca. 15 – 20 cm. Zu geringer Abstand und zu schnelle oder zu langsame Bewegungen führen zu einem schlechten Farbbild.

Tipp: Nehmen Sie sich ein Stück Karton und machen Sie vor jeder Arbeit eine Sprühprobe.

Auftragstärken bei Schwenkbewegung zu unterschiedlich!

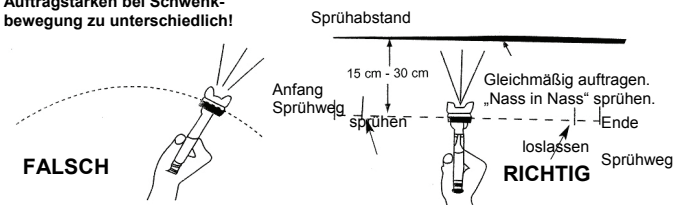

Störungen-Ursachen-Behebung

ACHTUNG: IMMER ZUERST DIE ÜBERLAST-UNGSSICHERUNGEN ÜBERPRÜFEN !

Der Farbstrahl wird unterbrochen oder spritzt stoßweise.

1. Zu wenig Farbe im Behälter.
2. Schräghalten der Pistole.
3. Sperrung der Farbpassage.
4. Lockerer/beschädigte Düse.
5. Zu hohe Viskosität.
6. Verstopftes Loch im Deckel.
Abgenutzte Nadeldichtung oder lockerer Kern.

Spritzbild nur teilweise vorhanden.

1. Luftkopf verschmutzt oder beschädigt.
2. Farbe klebt an der Düse oder Teile sind beschädigt.

Unregelmäßiges Farbbild mit Tropfenbildung.

1. Beschädigte Düse.
2. Zu geringer Arbeitsdruck.
3. Zu hohe Viskosität

Ungleichmäßige Materialanhäufung.

1. Zu hoher Arbeitsdruck.
2. Farbe verstopft den Luftkopf und/oder die Düse.

Inspektion und Wartung

Nach Gebrauch muss die Spritzpistole immer gründlich sauber gemacht werden. Dazu den Becher mit unverdünntem Lösungsmittel füllen und mit der Pistole auf eine Lappen oder eine saugfähige Fläche sprühen, bis sich keine Farbreste mehr im Lösungsmittel feststellen lassen. Die Pistole von außen mit einem mit Lösungsmittel befeuchteten Lappen sauber machen. Um die Pistole gründlich sauber zu machen, die **Farbregulierung Kontermutter (4)** komplett herausrauben und dabei auf die Feder achten. Dann den Spieß der Düse herausziehen, den **vorderen Ring (11)** abschrauben und den gelochten Kopf der **Düse (10)** herausnehmen. Mit einem Schlüssel die Düse abschrauben. Alle Komponenten einige Stunden lang in einen Behälter mit unverdünntem Lösungsmittel legen. Die Teile sorgfältig abtrocknen und die Pistole wieder zusammenbauen. Dabei in umgekehrter Reihenfolge wie beim Auseinanderbauen vorgehen.

Sicherheitshinweise für die Inspektion und Wartung

Nur ein regelmäßig gewartetes und gut gepflegtes Gerät kann ein zufriedenstellendes Hilfsmittel sein. Wartungs- und Pflegemängel können zu unvorhersehbaren Unfällen und Verletzungen führen.

EG- Konformitätserklärung

Hiermit erklären wir, Güde GmbH & Co. KG Birkichstraße 6, 74549 Wolpertshausen, Germany

Dass die nachfolgend bezeichneten Geräte aufgrund ihrer Konzipierung und Bauart sowie in der von uns in Verkehr gebrachten Ausführungen den einschlägigen, grundlegenden Sicherheits- und Gesundheitsanforderungen der EG-Richtlinien entsprechen. **Bei einer nicht mit uns abgestimmten Änderung der Geräte verliert diese Erklärung ihre Gültigkeit.**

Bezeichnung der Geräte: Profi M
Artikel-Nr.: 02750

Datum/Herstellerunterschrift: 12.12.2011

Angaben zum Unterzeichner: Hr. Arnold, Geschäftsführer

Technische Dokumentation: J. Bürkle FBL; QS

Einschlägige EG-Richtlinien:
2006/42/EG

Unit

Spray gun Profi M

- low air consumption
- optimum dispersion
- low labour costs
- circular and broad bema control on the head of the gun

Equipment:

quantity of colour and air control; plastic can

Areas of Use:

Ideal for varnisher's small works, such as finishing varnishing, small repairs and design varnishing.

Scope of Delivery

The spray gun is delivered fully assembled

Description of Unit (Fig. 3)

1. Lid of can
2. Can
3. Colour control
4. Colour control check nut
5. Handle
6. Pressure air connection
7. Coarse air control
8. Fine air control
9. Exhaust
10. Nozzle
11. Front ring

Guarantee

The guarantee solely covers inadequacies caused by material defect or manufacturing defect.

Original payment voucher with the sales date needs to be submitted for any claim in the guarantee period.

The guarantee does not cover any unauthorised use such as appliance overloading, use of violence, damage as a result of any unauthorised interference or caused by foreign items. Failing to follow the operating and assembly instructions and common wear are also not included in the guarantee.

General Safety Instructions

Read the instructions for use thoroughly before the initial operation of the machine.

Observe the instructions shown below carefully to guarantee the high degree of safety

Caution!

- **The working site must be clean and tidy.** Messy workplace increases the risk of accidents and injuries.
- **Mind the conditions of the work environment.** Provide for sufficient lighting.
- **Do not let any unauthorised persons approach the machine.** The visitors and viewers, primarily the children, the ill and infirm persons should not have any access to the working area **and kept at a safe distance.**
-

Initial Operation Safety Instructions

Apply suitable safety measures to protect yourself and the others from the risk of accidents.

- Be particular about good ventilation of the working site.
- Wear protection clothing, primarily breathing mask and protection goggles.
- Do not use the spray gun for other purposes than other that it is assigned for
- Be careful with flammable materials Protect the pneumatic tools from children.

- Be calm and concentrated when working.
- Do not point with the gun at people and animals.
- Pressure air connection with quick acting coupling only.
- Working pressure to be adjusted with a reducer.
- Do not use oxygen or flammable gases as a source of power.
- Use genuine spare parts only.
- Disconnect the unit from the pressure air source before maintenance and troubleshooting.

Detergents and the colour remainders should be disposed of in an environment friendly way.

Emergency Action

Apply the first aid adequate to the injury and get qualified medical assistance as quickly as possible. Protect the injured person from more accidents and calm him/her down.

For the sake of eventual accident, in accordance with DIN 13164, a workplace has to be fitted with a first-aid kit. It is essential to replace any used material in the first-aid kit immediately after it has been used. If you seek help, state the following pieces of information:

1. Accident site
2. Accident type
3. Number of injured persons
4. Injury type(s)

Meaning of Symbols

Symbols shown below are used throughout this manual and/or on the unit:

Product Safety:

	
Compliance of product with the EU standards	



Bans:

	
General ban (in combination with another pictograph)	



Precautions:

	
Warning/caution	

Commands:



	
Wear protection goggles	Use a breathing mask
	
Read operating manual before use	

Environment Protection





	
Wastes to be disposed of in a professional manner not to harm the environment.	Cardboard packaging to be collected for recycling.

	
Faulty and/or disposed of electrical/electronic appliances to be collected by authorised salvage places.	

Packaging:

	
Protect from moisture	Keep Up

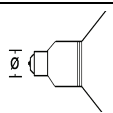
Technical Data:

	
Unit connection	Operating pressure
	
Nozzle diameter	Can
	
Weight	

Assigned Use

This spray gun is lightweight pneumatically driven, a varnishing gun for DIY and professional purposes. It is suitable for varnishing mid-sized areas and minor repairs. The paint is sprayed with a stream of air very finely and applied on the article to be sprayed. .

The spray application may be adjusted owing to setting of the circular and wide beam. The airhead may be shifted vertically or horizontally when the broad beam is adjusted for larger areas.

Residual Hazards and Protective Action

Materials and Other Substances Hazard

Contact-aspiration

When the paint particles are formed in large quantity, lungs may be impaired. Health-hazardous articles emissions may form in result of operation without exhaustion. Always wear a respirator. Ideally, provide for exhaustion.

Insufficient local lighting

Insufficient local lighting represents considerable safety hazard. Always provide for sufficient lighting when working with the unit.

Disposal

Disposal instructions are given by pictographs on the unit or packaging. For meaning of individual symbols refer to chapter "Symbols on Unit."

Operator Requirements

The operator shall read the instruction manual carefully before using the unit.

Qualification

No special qualification is required for use of the unit except for detailed direction by a professional.

Minimum Age

Only persons above 16 years of age are allowed to work with the unit. .

Exempted from the provision is the use of the juvenile trainees if they work in the course of their professional training with an aim to obtain the skill under trainer supervision.

Training

Use of the unit requires adequate lesson by a professional or the use of the manual only. Special training is not required.

Technical Data

Connect threading : 1/4 "
 Operating pressure : 2 – 4 bar
 Air consumption : 141 l/min.
 Can: 100 ml/PVC
 Nozzle Ø : 0,8 mm
 Pressure outlet nozzle: 1,4 bar
 Approximate weight : 0,5 kg
 Dimensions L x W x H (mm): 110 x 60 x 250

EAN: 4015671 02750 4
 Ordering No. 02750

Transportation and Storage

- Clean the unit thoroughly for any longer storage

Assembly and Initial Operation

The spray gun is fully assembled.

Operation



Never spray foodstuff or chemicals!

The paint can and air hose must be attached to the spray gun firm and tight.

The optimum air pressure for varnishing is 3 – 3.5 bar subject to viscosity and the paint process condition (to be found out if necessary)

The optimum spray application is at a distance of 15 – 20 cm approximately. Too small distance and too fast or too slow moves make the spray application poor.

Tip: Make a test spray on a piece of cardboard before every application. .

The thickness of application will differ too much when rocking!

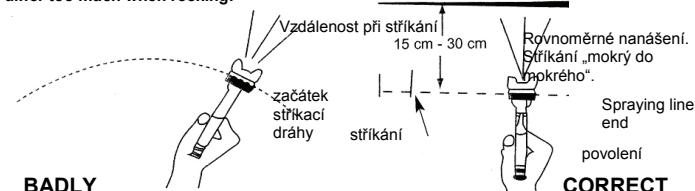

Distance at spraying
 Spraying line beginning
 WRONG

Troubles-Causes- Troubleshooting

Caution: Always check on overheating protection first!

The paint beam is intermittent or spasmodic.

1. Too little paint in the can.
2. The gun held aslant.
3. The part with paint blocked.
4. Loosened/damaged nozzle
5. Viscosity too high.
6. Jammed hole in the lid.
Needle sealing or centre core worn.

Spray application partial only.

1. Contaminated or damaged airhead.
2. The paint sticks to the nozzle or damaged parts.

Uneven spray application and drops formation.

1. Damaged nozzle
2. Working pressure too low.
3. Viscosity too high.

Uneven building of material.

1. Working pressure too high
2. Air head and/or nozzle jammed with paint

Inspections and servicing

After being used, the spray gun must always be cleaned thoroughly. Pour in undiluted solvent to the container and spray with the gun on the cloth or absorbent surface until there is no more remaining paint in the solvent. Clean the gun from the outside with a cloth soaked in the solvent. Before cleaning the gun thoroughly, fully unscrew **the paint control lock nut (4)** while looking out for the spring. Then, pull out the nozzle needle, unscrew **the front ring (11)** and remove the **nozzle (10)** punched head. Unscrew the nozzle using the spanner. Put all the components to a container with undiluted solvent for a few hours. Dry out the components thoroughly and refit the gun.

In doing so, proceed in the reverse order than when dismantling.

Inspections and Maintenance Safety Instructions

Only a unit maintained and cared for regularly may be a satisfactory aid. Lack of maintenance and care may result in unforeseen accidents and injuries.

EU – DECLARATION OF COMPLIANCE

We, GmbH & Co. KG Birkichstraße 6,
74549 Wolpertshausen, Germany

herewith declare that the following appliance complies with the appropriate basic safety and health requirements of the EU Directives based on its design and type, as brought into circulation by us.

In case of alternation of the machine, not agreed upon by us, this declaration will lose its validity.

Machine description: Profi M

Article No.: 02750

Date/authorised signature: 12.12.2011



Title of signatory: Hr. Arnold, Geschäftsführer

Technical documentation: J. Bürkle FBL; QS

Applicable EU Directives:
2006/42/EG

Appareil

Pistolet-pulvérisateur Profi M

- basse consommation d'air pulvérisation optimale frais d'exploitation bas régulation du jet circulaire et large sur la tête de pistolet

Équipement :

régulation de la quantité de peinture et d'air, récipient en plastique

Domaine d'utilisation :

Idéal pour les travaux de vernissage de petite surface, tels que finitions, vernissage de design et retouches.

Contenu du colis

Le pistolet-pulvérisateur est déjà complètement monté !

Description de l'appareil (fig. 3)

1. Couvercle du récipient
2. Récipient
3. Régulation de la peinture
4. Contre-écrou pour la régulation de la peinture
5. Poignée
6. Raccord d'air comprimé
7. Régulation d'air grossière
8. Régulation d'air fine
9. Tirage
10. Buse
11. Anneau frontal

Garantie

La garantie concerne exclusivement les imperfections provoquées par le défaut du matériel ou le défaut de fabrication. En cas de réclamation pendant la durée de la garantie, il est nécessaire de joindre l'original du justificatif d'achat avec la date d'achat.

La garantie n'inclut pas une utilisation incompétente telle que surcharge de l'appareil, utilisation de la force, endommagement par intervention étrangère ou objets étrangers. Le non respect du mode d'emploi et du mode de montage ainsi que l'usure normale ne sont pas non plus inclus dans la garantie.

Consignes générales de sécurité

Avant d'utiliser l'appareil, lisez complètement la notice.

AFIN D'ASSURER UN GRAND DEGRÉ DE SÉCURITÉ, RESPECTEZ LES CONSIGNES SUIVANTES :

ATTENTION !

- **Maintenez votre lieu de travail en ordre.** Le désordre sur le lieu de travail et l'établi augmente des risques d'accidents et de blessures.
- **Faites attention aux conditions de l'environnement, dans lequel vous travaillez.** Assurez un éclairage suffisant.
- **Empêchez l'accès à l'appareil aux personnes étrangères.** Éloignez les visiteurs, les spectateurs, en particulier les enfants, les personnes malades ou faibles, de votre lieu de travail.

Consignes de sécurité relatives à la première mise en service

Protégez-vous et votre environnement des dangers d'accident par l'intermédiaire des mesures de sécurité adéquates.

- Veillez à ce que le lieu de travail soit bien ventilé.
- Portez des vêtements de protection, en particulier un masque respiratoire et des lunettes de protection.

- N'utilisez pas le pistolet-pulvérisateur à d'autres fins que celles auxquelles il est destiné.
- Soyez particulièrement prudents lors du travail avec des matériaux inflammables.
- Maintenez les outils pneumatiques hors de la portée des enfants.
- Travaillez calmement et soyez concentrés.
- Ne dirigez pas le pistolet sur les personnes ou animaux.
- Le raccord d'air comprimé uniquement à l'aide du raccord rapide.
- La pression de travail doit être réglée à l'aide de la valve de réduction.
- N'utilisez pas de l'oxygène ou gaz inflammables en tant que source d'énergie.
- Utilisez uniquement des pièces détachées d'origine.
- Avant l'entretien et suppression des pannes, débranchez l'appareil de la source d'air comprimé.

Les produits de nettoyage et les restes de peinture doivent être liquidés de façon écologique.

Conduite en cas d'urgence

Effectuez les premiers gestes de secours et appelez rapidement les premiers secours. Protégez le blessé d'autres blessures et calmez-le. **Pour des raisons de risque d'accident, le lieu de travail doit être équipé d'une armoire à pharmacie selon DIN 13164. Il est nécessaire de compléter immédiatement le matériel pris dans l'armoire à pharmacie. Si vous appelez les secours, fournissez les renseignements suivants:**

1. Lieu d'accident
2. Type d'accident
3. Nombre de blessés
4. Type de blessure

Explication des symboles

Dans le mode d'emploi et/ou sur l'appareil figurent les symboles suivants :

Sécurité du produit:

	
Produit répond aux normes correspondantes de la CE	



Interdictions:

	
Interdiction générale (en combinaison avec un autre pictogramme)	



Avertissement :

	
Avertissement/attention	



Consignes:

	
Utilisez des lunettes de protection	Utilisez un masque
	
Lisez le mode d'emploi avant l'utilisation.	





Protection de l'environnement :

	
Liquidez les déchets de manière à ne pas nuire à l'environnement.	Déposez l'emballage en carton au dépôt pour recyclage.
	
Déposez les appareils électriques ou électroniques défectueux et/ou destinés à liquidation au centre de ramassage correspondant.	

Emballage :

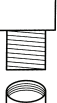
	
Protégez de l'humidité	Sens de pose

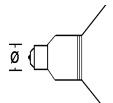
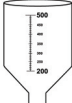
Caractéristiques techniques :

	
Raccord de l'appareil	Pression de travail
	
Diamètre de la buse	Réceptif
	
Poids	

Utilisation en conformité avec la destination

Ce pistolet-pulvérisateur est un pistolet à vernir à entraînement pneumatique pour bricoleurs et professionnels. Il convient en particulier au vernissage de moyennes surfaces et aux petites réparations. La peinture est finement pulvérisée par air et déposée sur l'objet pulvérisé.

La pulvérisation peut être adaptée à l'objet pulvérisé grâce au réglage du jet circulaire ou large. Lors du réglage du jet large pour grandes surfaces, il est possible de déplacer verticalement ou horizontalement en continu la tête à air.

Dangers résiduels et mesures de protection

Danger relatif aux matériaux et autres matières

Contact, aspiration

La formation de particules de peinture peut endommager les poumons. Émission de particules nocives pour la santé lors du fonctionnement sans aspiration.

Lors du travail avec l'appareil, il est nécessaire de toujours porter un masque. L'aspiration est idéale.

Manquement aux principes ergonomiques

Éclairage local insuffisant

Un éclairage insuffisant représente un grand risque.

Assurez toujours un éclairage suffisant lors de la manipulation de l'appareil.

Liquidation

Les consignes de liquidation résultent des pictogrammes indiqués sur l'appareil ou sur l'emballage. La description des significations individuelles se trouve dans le chapitre « Indications sur l'appareil ».

Opérateur

L'opérateur doit lire attentivement la notice avant d'utiliser l'appareil.

Qualification

Mis à part l'instruction détaillée par un spécialiste, aucune autre qualification spécifique n'est requise.

Âge minimal

L'appareil peut être utilisé uniquement par des personnes de plus de 16 ans. Exception faite des adolescents manipulant l'appareil dans le cadre de l'enseignement professionnel sous la surveillance du formateur.

Formation

L'utilisation de l'appareil nécessite uniquement l'instruction par un spécialiste, éventuellement par la notice. Une formation spéciale n'est pas nécessaire.

Caractéristiques techniques

Filetage de raccordement: 1/4 "
Pression de travail : 2 – 4 bars
Consommation d'air : 141 l/min.
Réceptif : 100 ml/PVC
Ø de la buse : 0,8 mm
Buse de sortie d'air : 1,4 bars
Poids environ : 0,5 kg
Dimensions L x L x H en mm: 110 x 60 x 250

EAN: 4015671 02750 4
N° de commande 02750

Transport et stockage

- Lors du stockage prolongé, il est nécessaire de nettoyer soigneusement l'appareil.

Montage et première mise en service

Le pistolet-pulvérisateur est déjà complètement monté.

Manipulation



Ne pulvérisiez jamais des aliments ou des produits chimiques !

Le réceptif à peinture et le tuyau d'air comprimé doivent être solidement raccordés au pistolet-pulvérisateur, le raccord doit être étanche.

La pression d'air optimale pour le vernissage dépend de la viscosité et de l'état de la peinture, elle s'élève à 3 – 3,5 bars. (informez-vous)

Vous obtiendrez une pulvérisation optimale à une distance de 15 – 20 cm. Une distance trop petite et des mouvements trop lents provoquent une mauvaise pulvérisation.

Conseil : Prenez un bout de carton et effectuez un essai avant chaque travail.

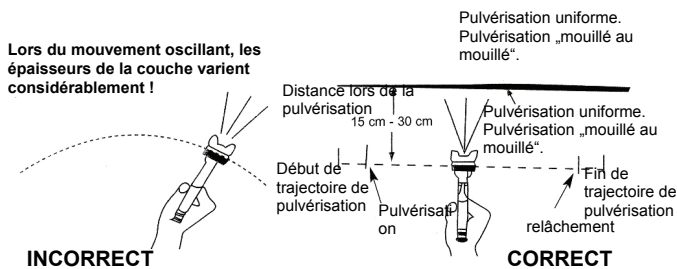

DÉCLARATION DE CONFORMITÉ CE

Nous, Güde GmbH & Co. KG Birkichstraße 6, 74549 Wolpertshausen, Germany

Déclarons par la présente que les appareils indiqués ci-dessous répondent du point de vue de leur conception, construction ainsi que de leur réalisation mise sur le marché, aux exigences fondamentales correspondantes des directives de la CE en matière de sécurité et d'hygiène. **Cette déclaration perd sa validité après une modification de l'appareil sans notre approbation préalable.**

Désignation des appareils: Profi M
N° de commande: 02750

Date/Signature du fabricant: 12.12.2011

Titre du Signataire: Hr. Arnold, Geschäftsführer

Documents techniques : J. Bürkle FBL; QS

Directives applicables de la CE :
2006/42/EG

Pannes - causes - suppression

ATTENTION : CONTRÔLEZ D'ABORD LES FUSIBLES CONTRE LA SURCHAUFFE !

Le jet est discontinu ou pulvérisation par à-coups.

1. Manque de peinture dans le récipient.
2. Pistolet incliné.
3. Blocage de la partie avec peinture.
4. Buse desserrée/endommagée.
5. Viscosité trop élevée.
6. Orifice dans le couvercle bouché.
Joint à aiguille usé ou noyau détendu.

Pulvérisation partielle.

1. Tête à air encrassée ou endommagée.
2. Peinture colle à la buse ou pièces endommagées.

Pulvérisation irrégulière avec formation de gouttes.

1. Buse endommagée.
2. Pression de travail trop basse.
3. Viscosité trop élevée.

Accumulation irrégulière du matériau.

1. Pression de travail trop élevée.
2. Peintre bouche la tête à air et/ou la buse.

Révisions et entretien

Le pistolet de pulvérisation doit être nettoyé soigneusement après chaque utilisation. Versez dans le récipient un dissolvant non dilué et pulvériser avec le pistolet sur un chiffon ou une surface absorbante jusqu'à ce que le dissolvant ne contienne plus de peinture. Nettoyez l'extérieur du pistolet avec un chiffon imbibé de dissolvant. Avant le nettoyage minutieux du pistolet, dévissez le **contre-écrou de régulation de peinture (4)** et faisant attention au ressort. Retirez ensuite l'aiguille de la buse, dévissez l'**anneau frontal (11)** et retirez la tête perforée de la **buse (10)**. Dévissez la buse à l'aide d'une clé. Mettez tous les composants pour plusieurs heures dans un récipient avec dissolvant non dilué. Séchez soigneusement les composantes et assemblez à nouveau le pistolet. Procédez alors dans l'ordre inverse.

Consignes de sécurité relatives aux révisions et à l'entretien

Seul un appareil régulièrement entretenu et traité peut donner satisfaction. Un entretien insuffisant peut engendrer des accidents et des blessures.

Přístroj

Stříkací pistole na barvu Profi M

- nízká spotřeba vzduchu
- optimální rozprášení
- nízké pracovní náklady
- regulace kruhového a širokého paprsku na hlavě pistole

Vybavení:

regulace množství barvy a vzduchu; plastová nádobka

Oblasti použití:

Ideální pro lakýrnické práce malého rozsahu, např. dolakování, designové lakování a drobné opravy.

Objem dodávky

Stříkací pistole na barvu je již kompletně smontována!

Popis přístroje (obr. 3)

1. Víko nádoby
2. Nádobka
3. Regulace barvy
4. Kontramatice pro regulaci barvy
5. Rukojeť
6. Přípojka tlakového vzduchu
7. Hrubá regulace vzduchu
8. Jemná regulace vzduchu
9. Odtah
10. Tryska
11. Přední kroužek

Záruka

Záruka se vztahuje výhradně na nedostatky způsobené vadou materiálu nebo výrobní vadou. Při reklamaci v záruční době je třeba přiložit originální doklad o koupi s datem prodeje.

Do záruky nespadá neodborné použití jako např. přetížení přístroje, použití násilí, poškození cizím zásahem nebo cizími předměty. Nedodržení návodu k použití a montáži a normální opotřebením rovněž nespadá do záruky.

Všeobecné bezpečnostní pokyny

Návod k obsluze je třeba před prvním použitím přístroje kompletně přečíst.

ABY BYL ZARUČEN VYSOKÝ STUPEŇ BEZPEČNOSTI, DODRŽUJTE POZORNĚ NÁSLEDUJÍCÍ POKYNY:

POZOR!

- **Na pracovišti udržujte čistotu a pořádek.** Nepořádek na pracovišti a pracovních stolech zvyšuje nebezpečí nehod a úrazů.
- **Dávejte pozor na podmínky prostředí, ve kterých pracujete.** Zajistěte dostatečné osvětlení.
- **Ke stroji nepouštějte cizí osoby.** Návštěvy a přihlížející, především děti a nemocné či slabé osoby udržujte v bezpečné vzdálenosti od svého pracoviště.

Bezpečnostní pokyny pro první použití uvedení do provozu

Vhodnými bezpečnostními opatřeními chraňte sebe a své okolí před nebezpečím nehod.

- Dbejte bezpodmínečně na to, aby bylo pracoviště dobře odvětrané.
- Noste ochranný oděv, především dýchací masku a ochranné brýle.
- Stříkací pistoli nepoužívejte k jiným účelům, než ke kterým je určena.
- Budte opatrní u hořlavých materiálů.

- Pneumatické nářadí chraňte před dětmi.
- K práci přistupujte klidně a soustředěně.
- Pistolí nemiřte na lidi či zvířata.
- Přípojka tlakového vzduchu jen pomocí rychlospojky.
- Pracovní tlak musí být nastaven pomocí redukčního ventilu.
- Jako zdroj energie nepoužívejte kyslík ani hořlavé plyny.
- Používejte jen originální náhradní díly.
- Před údržbou a odstraněním poruch přístroj odpojte od zdroje tlakového vzduchu.

Čisticí prostředky a zbytky barvy musí být ekologicky zlikvidovány.

Chování v případě nouze

Zaveďte úrazu odpovídající potřebnou první pomoc a vyzvěte co možná nejrychleji kvalifikovanou lékařskou pomoc. Chraňte zraněného před dalšími úrazy a uklidněte jej. **Kvůli případné nehodě musí být na pracovišti vždy po ruce lékárnička první pomoci dle DIN 13164. Materiál, který si z lékárničky vezmete, je třeba ihned doplnit. Pokud požadujete pomoc, uveďte tyto údaje:**

1. Místo nehody
2. Druh nehody
3. Počet zraněných
4. Druh zranění

Vysvětlení symbolů

V tomto návodu a/nebo na přístroji jsou použity následující symboly:

Bezpečnost produktu:

	
Produkt odpovídá příslušným normám EU	



Zákazy:

	
Zákaz, všeobecný (ve spojení s jiným piktogramem)	



Výstraha:

	
Výstraha/pozor	

Příkazy:



	
Používejte ochranné brýle	Používejte dýchací masku
	
Před použitím si přečtěte návod k obsluze	

Ochrana životního prostředí:





	
Odpad zlikvidujte odborně tak, abyste neškodili životnímu prostředí.	Obalový materiál z lepenky lze odevzdat za účelem recyklace do sběrný.

	
Vadné a/nebo likvidované elektrické či elektronické přístroje musí být odevzdány do příslušných sběrů.	

Obal:

	
Chraňte před vlhkem	Obal musí směřovat nahoru

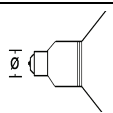
Technické údaje:

	
Přípojka přístroje	Provozní tlak
	
Průměr trysky	Nádobka
	
Hmotnost	

Použití v souladu s určením

Tato stříkácí pistole je lehká, pneumaticky poháněná lakovací pistole pro kutily i profesionály. Hodí se především k lakování středně velkých ploch a drobným opravám. Barva je přitom velmi jemně rozprášena proudem vzduchu a nanášena na stříkaný objekt.

Nástřík lze stříkanému objektu přizpůsobit díky nastavení kruhového a širokého paprsku. Při nastavení širokého paprsku pro větší plochy lze vzduchovou hlavici plynule vertikálně či horizontálně posouvat.

Zbytková nebezpečí a ochranná opatření

Ohrožení materiály a jinými látkami

Kontakt, vdechnutí

Při velké tvorbě částic barvy se mohou poškodit plíce. Emise zdraví škodlivých částic barvy při provozu bez odsávání.

Při práci s přístrojem musíte vždy nosit respirátor. Ideální je možnost odsávání.

Zanedbání ergonomických zásad

Nedostatečné lokální osvětlení

Nedostatečné osvětlení představuje vysoké bezpečnostní riziko.

Při práci s přístrojem zajistěte vždy dostatečné osvětlení.

Likvidace

Pokyny pro likvidaci vyplývají z piktogramů umístěných na přístroji resp. obalu. Popis jednotlivých významů najdete v kapitole „Označení na přístroji“.

Požadavky na obsluhu

Obsluha si musí před použitím přístroje pozorně přečíst návod k obsluze.

Kvalifikace

Kromě podrobného poučení odborníkem není pro používání přístroje nutná žádná speciální kvalifikace.

Minimální věk

Na přístroji smí pracovat jen osoby, jež dosáhly 16 let. Výjimku představuje využití mladistvých, pokud se toto děje během profesního vzdělávání za účelem dosažení dovednosti pod dohledem školitele.

Školení

Používání přístroje vyžaduje pouze odpovídající poučení odborníkem resp. návodem k obsluze. Speciální školení není nutné.

Technické údaje

Přípojovací závit: 1/4 "
 Provozní tlak: 2 – 4 bar
 Spotřeba vzduchu: 141 l/min.
 Nádobka: 100 ml/PVC
 Ø trysky: 0,8 mm
 Tryska výstupu tlaku: 1,4 bar
 Hmotnost cca: 0,5 kg
 Rozměry D x Š x V v mm: 110 x 60 x 250

EAN: 4015671 02750 4
 Obj. č. 02750

Přeprava a skladování

- Při delším skladování musí být stroj důkladně vyčištěn.

Montáž a první uvedení do provozu

Stříkácí pistole na barvu je již kompletně smontovaná.

Obsluha



Nikdy nestříkejte potraviny či chemikálie!

Nádobka s barvou a vzduchová hadice musí být k lakovací pistoli pevně a těsně připojeny.

Optimální tlak vzduchu k lakování činí v závislosti na viskozitě a stavu zpracování barvy 3 – 3,5 bar. (příp. zjistěte)

Optimálního nástříku dosáhnete ve vzdálenosti cca 15 – 20 cm. Příliš malá vzdálenost a příliš rychlé či příliš pomalé pohyby způsobují špatný nástřík.

Tip: Vezměte si kousek kartonu a před každou prací proveďte zkušební nástřík.

Tloušťky nánosu při kývavém pohybu se příliš liší!

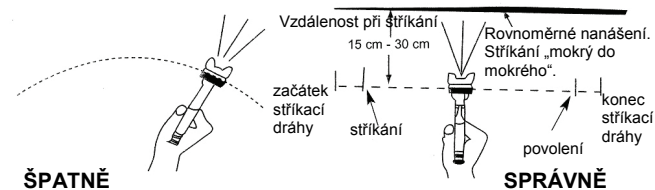

ŠPATNĚ

SPRÁVNĚ

Poruchy-příčiny-odstranění

POZOR: KONTROLUJTE VŽDY NEJPRVE POJISTKY PROTI PŘEHŘÁTÍ!

Paprsek barvy je přerušovaný nebo stříká nárazovitě.

1. Příliš málo barvy v nádobce.
2. Šikmé držení pistole.
3. Zablokování části s barvou.
4. Povolená/poškozená tryska.
5. Příliš vysoká viskozita.
6. Ucpaný otvor ve víku.
Opotřebené jehlové těsnění či volné jádro.

Nástřík probíhá jen částečně.

1. Znečištěná či poškozená vzduchová hlavice.
2. Barva se lepí na trysku nebo jsou poškozené díly.

Nepravidelný nástřík s tvorbou kapek.

1. Poškozená tryska.
2. Příliš malý pracovní tlak.
3. Příliš vysoká viskozita.

Nerovnoměrné nahromadění materiálu.

1. Příliš vysoký pracovní tlak.
2. Barva ucpaná vzduchovou hlavici a/nebo trysku.

Prohlídky a údržba

Po použití musí být stříkací pistole vždy důkladně vyčištěna. Do nádoby nalijte nenaředené rozpouštědlo a pistolí stříkejte na hadr nebo savý povrch tak dlouho, až v rozpouštědle nebudou již žádné zbytky barvy. Pistoli očistěte zvenku hadrem namočeným v rozpouštědle. Před důkladným vyčištěním pistole kompletně vyšroubujte **kontramatici pro regulaci barvy (4)** a přitom dávejte pozor na pružinu. Poté vytáhněte jehlu trysky, odšroubujte **přední kroužek (11)** a vyjměte děrovanou hlavu **trysky (10)**. Trysku odšroubujte pomocí klíče. Všechny komponenty vložte na několik hodin do nádoby s nenaředeným rozpouštědlem. Součásti pečlivě osušte a pistolí opět smontujte. Přitom postupujte v opačném pořadí než při rozmontování.

Bezpečnostní pokyny pro prohlídky a údržbu

Jen pravidelně udržovaný a ošetřovaný přístroj může být uspokojivou pomůckou. Nedostatečná údržba a péče může vést k nepředvídaným nehodám a úrazům.

EU - PROHLÁŠENÍ O SHODĚ

Prohlašujeme tímto jako výrobce, Güde GmbH & Co.
KG Birkichstraße 6, 74549 Wolpertshausen, Německo,

že koncepce a konstrukce níže uvedených přístrojů odpovídá u provedení, které uvádíme do oběhu, příslušným základním bezpečnostním a hygienickým požadavkům směrnic ES.
V případě změny na přístrojích, která s námi nebyla konzultována, ztrácí toto prohlášení platnost.

Označení přístrojů: Profi M

Obj. č.: 02750

Datum/podpis výrobce: 12.12.2011

Údaje o podepsaném: Hr. Arnold, Geschäftsführer

Technická dokumentace: J. Bürkle FBL; QS

Příslušné směrnice EU:
2006/42/EG

Prístroj

Striekacia pištoľ na farbu Profi M

- nízka spotreba vzduchu
- optimálne rozprášenie
- nízke pracovné náklady
- regulácia kruhového a širokého lúča na hlave pištole

Vybavenie:

regulácia množstva farby a vzduchu; plastová nádobka

Oblasti použitia:

Ideálna pre lakovnicke práce malého rozsahu, napr. dolakovanie, dizajnové lakovanie a drobné opravy.

Objem dodávky

Striekacia pištoľ na farbu je už kompletne zmontovaná!

Popis prístroja (obr. 3)

1. Veko nádoby
2. Nádobka
3. Regulácia farby
4. Kontramatica pre reguláciu farby
5. Rukoväť
6. Prípojka tlakového vzduchu
7. Hrubá regulácia vzduchu
8. Jemná regulácia vzduchu
9. Odťah
10. Tryska
11. Predný krúžok

Záruka

Záruka sa vzťahuje výhradne na nedostatky spôsobené chybou materiálu alebo výrobnou chybou. Pri reklamácií v záručnej lehote je potrebné priložiť originálny doklad o kúpe s dátumom predaja.

Do záruky nespadá neodborné použitie, ako napr. preťaženie prístroja, použitie násillia, poškodenie cudzím zásahom alebo cudzími predmetmi. Nedodržanie návodu na použitie a montáž a normálne opotrebenie tiež nespadá do záruky.

Všeobecné bezpečnostné pokyny

Návod na obsluhu je potrebné pred prvým použitím prístroja kompletne prečítať.

ABY BOL ZARUČENÝ VYSOKÝ STUPEŇ BEZPEČNOSTI, DODRŽUJTE POZORNE NASLEDUJÚCE POKYNY:

POZOR!

- **Na pracovisku udržiavajte čistotu a poriadok.** Neporiadok na pracovisku a pracovných stoloch zvyšuje nebezpečenstvo nehôd a úrazov.
- **Dávajte pozor na podmienky prostredia, v ktorých pracujete.** Zaisťte dostatočné osvetlenie.
- **Ku stroju nepúšťajte cudzie osoby.** Návštevy a prízerajúcich sa, predovšetkým deti a choré alebo slabé osoby udržiavajte v bezpečnej vzdialenosti od svojho pracoviska.

Bezpečnostné pokyny pre prvé použitie po uvedení do prevádzky

Vhodnými bezpečnostnými opatreniami chráňte seba a svoje okolie pred nebezpečenstvom nehôd.

- Dbajte bezpodmienečne na to, aby bolo pracovisko dobre vetrané.
- Noste ochranný odev, predovšetkým dýchaciu masku a ochranné okuliare.
- Striekaciu pištoľ nepoužívajte na iné účely, než na ktoré je určená.
- Buďte opatrní pri horľavých materiáloch.

- Pneumatické náradie chráňte pred deťmi.
- K práci pristupujte pokojne a sústredene.
- Pištoľou nemierte na ľudí alebo zvieratá.
- Prípojka tlakového vzduchu len pomocou rýchlospojky.
- Pracovný tlak musí byť nastavený pomocou redukčného ventilu.
- Ako zdroj energie nepoužívajte kyslík ani horľavé plyny.
- Používajte len originálne náhradné diely.
- Pred údržbou a odstránením porúch prístroj odpojte od zdroja tlakového vzduchu.

Čistiace prostriedky a zvyšky farby musia byť ekologicky zlikvidované.

Správanie v prípade núdze

Zaveďte úrazu zodpovedajúcu potrebnú prvú pomoc a vyzvite čo možno najrýchlejšie kvalifikovanú lekársku pomoc. Chráňte zraneného pred ďalšími úrazmi a upokojte ho. **Pre prípadnú nehodu musí byť na pracovisku vždy poruke lekárníčka prvej pomoci podľa DIN 13164. Materiál, ktorý si z lekárníčky vezmete, je potrebné ihneď doplniť. Ak požadujete pomoc, uveďte tieto údaje:**

1. Miesto nehody
2. Druh nehody
3. Počet zranených
4. Druh zranenia

Vysvetlenie symbolov

V tomto návode a/alebo na prístroji sú použité nasledujúce symboly:

Bezpečnosť produktu:

	
Produkt zodpovedá príslušným normám EÚ	



Zákazy:

	
Zákaz, všeobecný (v spojení s iným piktogramom)	



Výstraha:

	
Výstraha/pozor	

Príkazy:



	
Používajte ochranné okuliare	Používajte dýchaciu masku
	
Pred použitím si prečítajte návod na obsluhu	

Ochrana životného prostredia:





	
Odpad zlikvidujte odborne tak, aby ste neškodili životnému prostrediu.	Obalový materiál z lepenky je možné odovzdať za účelom recyklácie do zberne.

	
Chybné a/alebo likvidované elektrické či elektronické prístroje musia byť odovzdané do príslušných zberní.	

Obal:

	
Chráňte pred vlhkom	Obal musí smerovať nahor

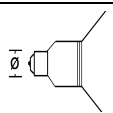
Technické údaje:

	
Prípojka prístroja	Prevádzkový tlak
	
Priemer trysky	Nádobka
	
Hmotnosť	

Použitie v súlade s určením

Táto striekacia pištoľ je ľahká, pneumaticky poháňaná lakovacia pištoľ pre domácich majstrov aj profesionálov. Hodí sa predovšetkým na lakovanie stredne veľkých plôch a drobné opravy. Farba je pritom veľmi jemne rozprášená prúdom vzduchu a nanosená na striekaný objekt. Nástrek je možné striekanému objektu prispôsobiť vďaka nastaveniu kruhového a širokého lúča. Pri nastavení širokého lúča pre väčšie plochy je možné vzduchovú hlavicu plynule vertikálne alebo horizontálne posúvať.

Zvyškové nebezpečenstvá a ochranné opatrenia

Ohrozenie materiálmi a inými látkami

Kontakt, vdýchnutie

Pri veľkej tvorbe častíc farby sa môžu poškodiť pľúca. Emisie zdraviu škodlivých častíc farby pri prevádzke bez odsávania.

Pri práci s prístrojom musíte vždy nosiť respirátor. Ideálna je možnosť odsávania.

Zanedbanie ergonomických zásad

Nedostatočné lokálne osvetlenie

Nedostatočné osvetlenie predstavuje vysoké bezpečnostné riziko.

Pri práci s prístrojom zaistíte vždy dostatočné osvetlenie.

Likvidácia

Pokyny pre likvidáciu vyplývajú z piktogramov umiestnených na prístroji, resp. obale. Popis jednotlivých významov nájdete v kapitole „Označenia na prístroji“.

Požiadavky na obsluhu

Obsluha si musí pred použitím prístroja pozorne prečítať návod na obsluhu.

Kvalifikácia

Okrem podrobného poučenia odborníkom nie je pre používanie prístroja nutná žiadna špeciálna kvalifikácia.

Minimálny vek

Na prístroji smú pracovať len osoby, ktoré dosiahli 16 rokov. Výnimku predstavuje využitie mladistvých, ak sa toto deje počas profesijného vzdelávania za účelom dosiahnutia zručnosti pod dohľadom školiteľa.

Školenie

Používanie prístroja vyžaduje iba zodpovedajúce poučenie odborníkom, resp. návodom na obsluhu. Špeciálne školenie nie je nutné.

Technické údaje

Pripájací závit: 1/4 "
 Prevádzkový tlak: 2 – 4 bar
 Spotreba vzduchu: 141 l/min.
 Nádobka: 100 ml/PVC
 Ø trysky: 0,8 mm
 Tryska výstupu tlaku: 1,4 bar
 Hmotnosť cca: 0,5 kg
 Rozmery D x Š x V v mm: 110 x 60 x 250

EAN: 4015671 02750 4
 Obj. č. 02750

Preprava a skladovanie

- Pri dlhšom skladovaní musí byť stroj dôkladne vyčistený.

Montáž a prvé uvedenie do prevádzky

Striekacia pištoľ na farbu je už kompletne zmontovaná.

Obsluha



Nikdy nestriekajte potraviny alebo chemikálie!

Nádobka s farbou a vzduchová hadica musia byť k lakovacej pištoľi pevne a tesne pripojené.

Optimálny tlak vzduchu na lakovanie je v závislosti na viskozite a stave spracovania farby 3 – 3,5 bar. (prip. zistite)

Optimálny nástrek dosiahnete vo vzdialenosti cca 15 – 20 cm. Príliš malá vzdialenosť a príliš rýchle či príliš pomalé pohyby spôsobujú zlý nástrek.

Tip: Vezmite si kúsok kartónu a pred každou prácou vykonajte skúšobný nástrek.

Hrúbky nánosu pri kývavom pohybe sa príliš líšia!

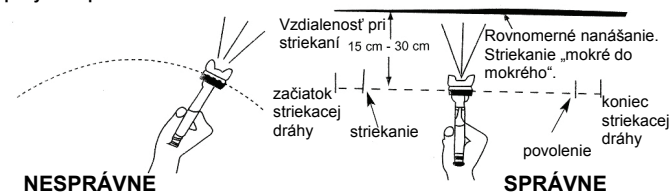

Poruchy – príčiny - odstránenie

POZOR: KONTROLUJTE VŽDY NAJPRV POISTKY PROTI PREHRIATIU!

Lúč farby je prerušovaný alebo strieka nárazovito.

1. Príliš málo farby v nádobke.
2. Šikmé držanie pištole.
3. Zablokovanie časti s farbou.
4. Povolená/poškodená tryska.
5. Príliš vysoká viskozita.
6. Upchaný otvor vo veku.
Opotrebované ihlové tesnenie alebo voľné jadro.

Nástrek prebieha len čiastočne.

1. Znečistená či poškodená vzduchová hlavica.
2. Farba sa lepí na trysku alebo sú poškodené diely.

Nerovnomerný nástrek s tvorbou kvapiek.

1. Poškodená tryska.
2. Príliš malý pracovný tlak.
3. Príliš vysoká viskozita.

Nerovnomerné nahromadenie materiálu.

1. Príliš vysoký pracovný tlak.
2. Farba upchala vzduchovú hlavicu a/alebo trysku.

Prehliadky a údržba

Po použití sa musí striekacia pištoľ vždy dôkladne vyčistiť. Do nádoby nalejte nenariedené rozpúšťadlo a pištoľou striekajte na handru alebo nasiakavý povrch tak dlho, kým v rozpúšťadle nebudú už žiadne zvyšky farby. Pištoľ očistite zvonka handrou namočenou v rozpúšťadle. Pred dôkladným vyčistením pištole kompletne vyskrutkujte **kontramaticu na reguláciu farby (4)** a pritom dávajte pozor na pružinu. Potom vyťahnite ihlu trysky, odskrutkujte **predný krúžok (11)** a vyberte dierovanú hlavu **trysky (10)**. Trysku odskrutkujte pomocou kľúča. Všetky komponenty vložte na niekoľko hodín do nádoby s nenariedeným rozpúšťadlom. Súčasti starostlivo osušte a pištoľ opäť zmontujte. Prítom postupujte v opačnom poradí než pri rozmontovaní.

Bezpečnostné pokyny pre prehliadky a údržbu

Len pravidelne udržiavaný a ošetrovaný prístroj môže byť uspokojivou pomôckou. Nedostatočná údržba a starostlivosť môže viesť k nepredvídaným nehodám a úrazom.

EG- Konformitätserklärung

Týmto vyhlasujeme my **Güde GmbH & Co. KG**
Birkichstraße 6 D-74549 Wolpertshausen

že koncepcia a konštrukcia nižšie uvedených prístrojov vo vyhotoveniach, ktoré uvádzame do obehu, zodpovedá príslušným základným požiadavkám smerníc EÚ na bezpečnosť a hygienu. **V prípade zmeny prístroja, ktorá s nami nebola konzultovaná, stráca toto vyhlásenie svoju platnosť.**

Označenie prístrojov: Profi M

Obj. č.: 02750

Dátum/podpis výrobcu:

12.12.2011



Údaje o podpísanom:

konateľ pán Arnold

Technická dokumentácia:

J. Bürkle FBL; QS

Príslušné smernice EÚ:

2006/42/EG

Apparaat

Verfspuitpistool Profi M

- Laag luchtverbruik
- Optimale verneveling
- Minimale werkkosten
- Straalregulering rond / breed aan de pistoolkop

Uitrusting:

Regulering van verf- en luchthoeveelheid; plastic beker

Gebruiksdoelen:

Ideaal voor kleine lakwerkzaamheden zoals het bijlakken of designlakken evenals reparatielakken.

Levering

Het verfspuitpistool wordt compleet gemonteerd geleverd!

Beschrijving van het apparaat (Afb. 3)

1. Deksel vloeistofbeker
2. Vloeistofbeker
3. Verfregulering
4. Verfregulering contraoer
5. Handgreep
6. Persluchtaansluiting
7. Luchtregulering grof
8. Luchtregulering fijn
9. Spuithendel
10. Spuitmond
11. Voorste ring

Garantie

De garantie heeft uitsluitend betrekking op onvolkomenheden die op materiaal- of productiefouten betrekking hebben. Bij een claim van een onvolkomenheid, in de zin van garantie, dient de originele aankoopfactuur met de aankoopdatum bijgesloten te worden.

Van garantie uitgesloten zijn verkeerd gebruik, zoals bijv. overbelasting van het apparaat, gebruik van geweld, beschadigingen door vreemde invloeden of door vreemde voorwerpen. De niet-naleving van gebruiks- en montageaanwijzingen en normale slijtage zijn eveneens van garanties uitgesloten.

Algemene veiligheidsinstructies

De gebruiksaanwijzing dient, vóór de eerste ingebruikneming van het apparaat, geheel doorgelezen te worden.

OM EEN HOGE GRAAD VAN VEILIGHEID TE GARANDEREN DIENT U DE VOLGENDE INSTRUCTIES IN ACHT TE NEMEN:

LET OP!

- **Houd de werkomgeving schoon en opgeruimd.** Wanordelijke werkruimtes en werkbanken verhogen het gevaar van ongevallen en letsels.
- **Let op de omgevingscondities waaronder gewerkt wordt.** Zorg voor een goede verlichting.
- **Laat geen vreemde personen met het apparaat werken.** Bezoekers en toeschouwers, vooral kinderen evenals zieke en moeilijk ter been zijnde personen moeten van de werkplek weg gehouden worden.

Veiligheidsinstructies voor de eerste ingebruikneming

Beschermt u en het milieu door geschikte veiligheidsmaatregelen tegen ongevallen.

- Beslist letten dat de werkplaats goed wordt geventileerd.

- Beschermende kleding, met name stofmasker en veiligheidsbril dragen.
- Het spuitpistool niet voor andere doeleinden gebruiken.
- Voorzichtig met brandbare materialen.
- Persluchtwerktuigen voor kinderen beveiligen.
- Enkel uitgerust en geconcentreerd te werk gaan.
- Het pistool nooit op mensen of dieren richten.
- Persluchtaansluiting enkel via een snelkoppeling.
- Instelling van de werkdruk moet via een drukregelaar plaatsvinden.
- Als energiebron geen zuurstof of brandbare gassen gebruiken.
- Uitsluitend originele onderdelen gebruiken.
- Voor onderhoud en het oplossen van storingen het apparaat van de persluchtaanvoer afkoppelen.

Reinigingsmiddel en verfsten moeten op milieuvriendelijke wijze verwijderd worden.

Handelswijze in noodgeval

Tref de noodzakelijke maatregelen om éérste hulp te verlenen, die met het letsel overeenkomt en vraag zo snel mogelijk gekwalificeerde medische hulp aan. Bescherm gewonde personen voor overig letsel en stel ze gerust. **Voor het eventueel plaatsvinden van een ongeval zou altijd een verbandtrommel, volgens DIN 13164, op de werkplaats bij de hand moeten zijn. Het uit de verbandtrommel genomen materiaal dient onmiddellijk aangevuld te worden. Indien u hulp vraagt, geef de volgende gegevens door:**

1. Plaats van het ongeval
2. Soort van het ongeval
3. Aantal gewonden mensen
4. Soort verwondingen

Toelichting van de symbolen

In deze gebruiksaanwijzing en/of op dit apparaat worden de volgende symbolen gebruikt:

Productveiligheid:

	
Het product is conform de desbetreffende normen van de Europese Gemeenschap	

Verboden:

	
Verbod, algemeen (in verbinding met ander pictogram)	

Waarschuwing:

	
Waarschuwing/Let op	



Aanwijzingen:

	
Oogbescherming gebruiken	Stofmasker gebruiken
	
Vóór gebruik gebruiksaanwijzing lezen	





Milieubescherming:

	
Afval niet in het milieu, maar vakkundig verwijderen	Verpakkingsmateriaal van karton bij de daarvoor bestemde recyclingplaatsen afleveren
	
Beschadigde en/of verwijderde elektrische of elektronische apparaten bij de daarvoor bestemde recyclingplaatsen afleveren	

Verpakking:

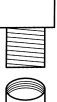
	
Tegen vocht beschermen	Verpakkingsoriëntering boven

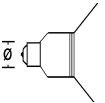
Technische gegevens:

	
Apparaataansluiting	Werkdruk:
	
Diameter spuitmond	Vloeistofbeker
	
Gewicht	

Gebruik volgens bepalingen

Dit spuitpistool is een praktisch, met perslucht gedreven lakpistool voor gebruik binnenshuis evenals voor professioneel gebruik. Het spuitpistool is in het bijzonder geschikt voor het lakken van middelgrote oppervlakken en kleine reparaties met lak. De verf wordt daarbij met de luchtstroom zeer fijn verneveld en op het object opgebracht. Het spuitresultaat kan door het instellen van een ronde of brede straal overeenkomend met het te spuiten object aangepast worden. Bij de instelling van een brede straal voor grotere oppervlakten kan de luchtkop traploos in verticale of horizontale positie gebracht worden.

Overige gevaren en beschermingsmaatregelen

Bedreigingen door werkstoffen en andere stoffen

Contact, inademing

Bij een grote ontwikkeling van vernevelde stof kan dit tot beschadiging van de longen leiden. Emissie van gezondheidsschadelijke vernevelde stof bij werken zonder afzuiging.

Bij werkzaamheden met dit apparaat moet altijd een beschermingsmasker tegen stof gedragen worden. Ideaal zou de aanwezigheid van een stofafzuiging zijn.

Verwaarlozing van ergonomische beginselen

Onjuiste plaatselijke verlichting

Gebrekkige verlichting stelt een hoog risico voor. Zorg bij het werken met het apparaat voor voldoende verlichting.

Verwijdering

De verwijdering instructies zijn met pictogrammen aangegeven die op het apparaat, resp. op de verpakking, te vinden zijn. Een beschrijving van de afzonderlijke betekenissen is in het hoofdstuk "Aanduidingen op het apparaat" te vinden.

Eisen aan de bedienende persoon

De bedienende persoon moet, vóór het gebruik van het apparaat, de gebruiksaanwijzing goed gelezen hebben.

Kwalificatie

Behalve een uitvoerige instructie door vakkundig verkooppersoneel is er geen speciale kwalificatie voor het gebruik van het apparaat nodig.

Minimale leeftijd

Het apparaat mag slechts door personen gebruikt worden van 16 jaar of ouder.

Uitzondering hierop is het gebruik door jeugdige personen bij een beroepsopleiding ter verkrijging van vaardigheid en indien dit onder toezicht van een opleider plaats vindt.

Scholing

Voor het gebruik van het apparaat is passend onderricht voldoende. Een speciale scholing is niet noodzakelijk.

Technische gegevens

Aansluitschroefdraad: 1/4 "
Werkdruk: 2 – 4 bar
Luchtverbruik: 141 l/min.
Vloeistofbeker: 100 ml/PVC
Diameter spuitmond: 0,8 mm
Drukuitgang spuitmond: 1,4 bar
Gewicht ca.: 0,5 kg
Afmetingen L x B x H in mm: 110 x 60 x 250

EAN: 4015671 02750 4
Artikel nr.: 02750

Transport en opslag

- Bij een langdurige opslag moet het apparaat vooraf grondig gereinigd worden.

Montage en de eerste ingebruikneming

Het verspuitpistool wordt al compleet gemonteerd geleverd.

Bediening



Nooit levensmiddelen of chemicaliën bespuiten!

De verbeker en de luchtslang moeten vast en dicht aan het lakpistool aangesloten zijn.

De optimale luchtdruk voor lakken is afhankelijk van de viscositeit en verwerkingstoestand van de verf, tussen 3 en 3,5 bar (eventueel vaststellen).

Een optimaal verfresultaat wordt met een afstand van ca. 15 - 20 cm bereikt. Te kleine afstand en te snelle of te langzame bewegingen leiden tot een slecht verfresultaat.

Tip: Neem een stuk karton en voer altijd eerst een sproeitest uit.

Verlaag bij zwenkbeweging te verschillend!

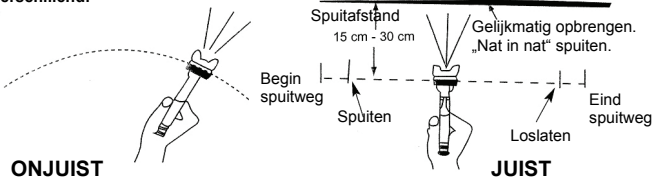

Storingen – Oorzaken - Oplossingen

LET OP: ALTIJD EERST DE OVERLASTZEKERINGEN CONTROLEREN!

De verfstraal wordt onderbroken of spuit schoksgewijze.

1. Te weinig verf in het reservoir.
2. Schuin houden van het pistool.
3. Afgesloten verfdoorgang.
4. Losse/beschadigde spuitmond.
5. Te hoge viscositeit.
6. Verstopt gat in het deksel.
Versleten naalddichting of losse kernen.

Spuitbeeld is slechts gedeeltelijk aanwezig.

1. Luchtkop vervuild of beschadigd.
2. Verf plakt aan de spuitmond of delen zijn beschadigd.

Onregelmatig spuitresultaat met druppelvorming.

1. Beschadigde spuitmond.
2. Te kleine werkdruk.
3. Te hoge viscositeit.

Onregelmatig opbrengen van materiaal.

1. Te hoge werkdruk.
2. Verf verstopt de luchtkop en/of de spuitmond.

Inspectie en onderhoud

Na het gebruik dient het spuitpistool altijd grondig schoongemaakt te worden. Hiervoor de beker met een onverdund oplosmiddel vullen en met het pistool op een doekje of een ander absorberend vlak sproeien, tot zich geen verfesten meer in het oplosmiddel laten vaststellen. Het pistool aan de buitenkant met een met oplosmiddel bevochtigd doekje schoonmaken. Om het pistool grondig schoon te maken, **de contraoer van de verfafstelling (4)** geheel uitschroeven en daarbij op de veren letten. Dan de naald van de spuitmond verwijderen, **de voorste ring (11)** afschroeven en de geperforeerde kop van de **spuitmond (10)** verwijderen. Met een sleutel de spuitmond afschroeven. Alle componenten enige uren in een bak met een onverdund oplosmiddel onderdompelen. Daarna de onderdelen zorgvuldig afdrogen en het pistool weer samenstellen. De samenstelling in omgekeerde volgorde als die van de demontage.

Veiligheidsinstructies voor inspectie en onderhoud

Enkel een regelmatig onderhouden en goed verzorgd apparaat kan een tot tevredenheid werkend hulpmiddel zijn. Onderhouds- en verzorgingsfouten kunnen tot onvoorziene ongevallen en letsels leiden.

EG-Conformiteitsverklaring

Hiermede verklaren wij, Güde GmbH & Co. KG Birkichstraße 6, 74549 Wolpertshausen, Germany

dat de navolgend genoemde apparaten, op grond van zijn ontwerp en bouwwijze, evenals de door ons in omloop gebrachte uitvoeringen, aan de desbetreffende fundamentele veiligheids- en gezondheidsverordeningen van de EG-richtlijnen voldoen. **Bij niet met ons overeengekomen wijzigingen aan het apparaat verliest deze verklaring haar geldigheid.**

Benaming van de apparaten: Profi M

Artikel nr.: 02750

Datum/Handtekening fabrikant: 12.12.2011

Gegevens betr. ondertekende: **bedrijfsleider dhr. Arnold**

Technische documentatie: J. Bürkle FBL; QS

Desbetreffende EG-Richtlijnen:

2006/42/EG

Apparecchio

Pistola da spruzzo della vernice Profi M

- basso consumo dell'aria dispersione ottimale bassi costi di lavoro regolazione del getto tondo e largo sulla testa della pistola

Accessori:

regolazione del rapporto vernice/aria; bicchiere plastico

Campo d'applicazione:

Ideale per piccoli lavori di verniciatura, ad es. finiture, verniciature di design e piccole riparazioni.

Volume della fornitura

La pistola da spruzzo è già completamente assemblata!

Descrizione dell'apparecchio (fig. 3)

1. Coperchio del bicchiere
2. Bicchiere
3. Regolazione della vernice
4. Controdado di regolazione della vernice
5. Manico
6. Attacco dell'aria compressa
7. Regolazione grossolana dell'aria
8. Regolazione fine dell'aria
9. Aspirazione
10. Ugello
11. Anello anteriore

Garanzia

La garanzia include esclusivamente gli inconvenienti dovuti dal difetto del materiale oppure dal difetto dalla produzione. Per la contestazione in garanzia occorre allegare l'originale del documento d'acquisto riportante della data di vendita.

La garanzia non include l'uso profano, es. sovraccarico della macchina, manomissione, danni dall'intervento estero oppure dagli oggetti. La garanzia non include anche l'inosservanza del Manuale d'Uso, del montaggio e l'usura normale.

Istruzioni di sicurezza generali

Prima di utilizzare l'apparecchio, è necessario leggere completamente il Manuale d'Uso.

PERCHE' SIA GARANTITO LIVELLO DI SICUREZZA ALTO, MANTENERE ATTENTAMENTE LE SEGUENTI ISTRUZIONI:

ATTENZIONE!

- **Mantenere pulito ed ordinato il luogo di lavoro.** La zona di lavoro ed i banchi da lavoro disordinati aumentano il pericolo degli incidenti ed infortuni.
- **Porre attenzione alle condizioni ambientali nelle quali state lavorando.** Assicurare la buona illuminazione.
- **Impedire l'accesso alla macchina per le persone non adatte.** Le visite ed assistenti, soprattutto i bambini e le persone malate e/o fisicamente incapaci, tenere in distanza sicura dalla Vs. zona di lavoro.

Istruzioni di sicurezza per prima messa in funzione

Applicando le adatte misure di sicurezza proteggere se stesso e la circostanza al pericolo degli incidenti.

- Badare accuratamente a che la zona di lavoro sia ben ventilata.
- Indossare la tuta di protezione, soprattutto la maschera d'aspirazione e gli occhiali.
- Non utilizzare la pistola da spruzzo per gli scopi diversi da quelli determinati.
- Porre attenzione ai materiali infiammabili.

- Proteggere gli attrezzi contro i bambini!
 - Procedere al lavoro solo tranquilli e concentrati.
 - Non orientare la pistola verso le persone e/o gli animali.
 - L'attacco dell'aria compressa è dotato del raccordo rapido.
 - La pressione di lavoro deve essere impostata tramite la valvola di riduzione.
 - Non utilizzare come la fonte energetica né ossigeno, né gas infiammabili.
 - Utilizzare esclusivamente i ricambi originali
 - Prima di manutenzione e rimozione dei guasti scollegare l'apparecchio dalla fonte dell'aria compressa.
- I detergenti ed i residui della vernice devono essere smaltiti ecologicamente.

Comportamento nel caso d'emergenza

Applicare il pronto soccorso relativo all'incidente e rivolgersi più rapidamente al medico qualificato.

Proteggere il ferito agli ulteriori incidenti e tranquillizzarlo.

Con riferimento alla DIN 13164, il luogo di lavoro deve essere sempre dotato della cassetta di pronto soccorso per eventuali incidenti. Il materiale utilizzato deve essere aggiunto immediatamente. In caso di richiesta del pronto soccorso comunicare le seguenti informazioni:

1. **Luogo dell'incidente**
2. **Tipo dell'incidente**
3. **Numero dei feriti**
4. **Tipo della ferita**

Spiegazione dei simboli

Sono riportati nel presente Manuale d'Uso, oppure applicati sull'apparecchio, i seguenti simboli:

Sicurezza del prodotto:

	
Prodotto è conforme alle relative norme CE	



Zákazy:

	
Divieto generale (ve spojení s jiným piktogramem)	



Výstraha:

	
Avviso/attenzione	

Direttive:



	
Utilizzare gli occhiali di protezione	Utilizzare la maschera d'aspirazione
	
Prima dell'uso leggere il Manuale d'Uso	

Tutela dell'ambiente:





	
Smaltire i rifiuti in modo professionale, che non sia inquinato l'ambiente.	Il materiale d'imballo di cartone può essere consegnato al Centro di raccolta allo scopo di riciclo.

	
Gli apparecchi elettrici/elettronici difettosi e/o da smaltire devono essere consegnati ai centri autorizzati.	

Imballo:

	
Proteggere all'umidità	L'imballo deve essere rivolto verso alto

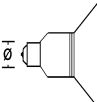
Dati tecnici:

	
Allacciamento dell'apparecchio	Pressione d'esercizio
	
Diametro dell'ugello	Bicchiere
	
Peso	

Uso in conformità alla destinazione

Questa pistola da spruzzo è leggera, alimentata ad aria compressa, è adatta sia per la bricolage che per i professionisti. E' adatta soprattutto per la verniciatura delle superfici di dimensione media e per le piccole riparazioni. La vernice, per effetto dell'aria corrente, viene nebulizzata ed applicata sull'oggetto da verniciare. La verniciatura è adattabile all'oggetto da spruzzare grazie alla regolazione del getto. Alla regolazione del getto largo per le superfici più ampie è possibile muovere la testa ad aria fluentemente nel senso verticale e/o orizzontale.

Pericoli residui e misure di protezione

Minaccia dai materiali e dalle altre sostanze

Contatto, inalazione

La formazione enorme delle particelle di vernice può causare il danneggiamento dei polmoni. Emissione delle particelle nocive per la salute in esercizio senza l'aspirazione.

Lavorando con apparecchio, usare sempre il respiratore. Ideale è la possibilità dell'aspirazione.

Trascuratezza delle regole ergonomiche

Illuminazione locale insufficiente

Illuminazione insufficiente costituisce alto rischio per la sicurezza.

Lavorando con apparecchio, assicurare sempre l'illuminazione sufficiente.

Smaltimento

Le istruzioni per lo smaltimento derivano dai pittogrammi attaccati sull'apparecchio e sull'imballo. La descrizione dei singoli significati riporta il capitolo "Indicazioni sull'apparecchio".

Requisiti all'operatore

L'operatore è obbligato, prima di usare l'apparecchio, leggere attentamente il Manuale d'Uso.

Qualifica

Oltre le istruzioni dettagliate del professionista, per uso dell'apparecchio non è necessaria alcuna qualifica speciale.

Età minima

Con apparecchio possono lavorare solo le persone che hanno raggiunto 16 anni. L'eccezione rappresenta lo sfruttamento dei minorenni per lo scopo dell'addestramento professionale per raggiungere la pratica sotto controllo dell'istruttore.

Istruzioni

Utilizzo dell'apparecchio richiede solo le istruzioni adeguate del professionista rispettivamente leggere il Manuale d'Uso. Non sono necessarie le istruzioni speciali.

Dati tecnici

Raccordo filettato	1/4 "
Pressione d'esercizio:	2 – 4 bar
Consumo d'aria:	141 l/min.
Bicchiere:	100 ml/PVC
Diam. ugello:	0,8 mm
Ugello d'uscita pressione:	1,4 bar
Peso cca:	0,5 kg
Ingombro L x L x H in mm:	110 x 60 x 250

EAN:	4015671 02750 4
Cod. ord.	02750

Trasporto e stoccaggio

- Per lo stoccaggio del tempo più lungo, la macchina deve essere accuratamente pulita.

Montaggio e prima messa in funzione

La pistola da spruzzo è già completamente assemblata.

Manovra



Mai spruzzare gli alimentari e/o chimici!

Il bicchiere con la vernice ed il flessibile d'aria devono essere rigidamente ed a tenuta collegati alla pistola.

La pressione ottimale dell'aria da verniciatura in dipendenza alla viscosità ed al grado di lavorazione della vernice è 3 - 3,5 bar. (verificare eventualmente)

La ottimale verniciatura viene ottenuta dalla distanza di cca 15 – 20 cm. La distanza troppo corta ed il movimento troppo rapido e/o lento conducono alla cattivo spruzzo.

Consiglio: Prendere un pezzo del cartone ed eseguire lo spruzzo di prova prima di ogni lavoro.

Al movimento perpendicolare, gli spessori della vernice sono molto diversi!

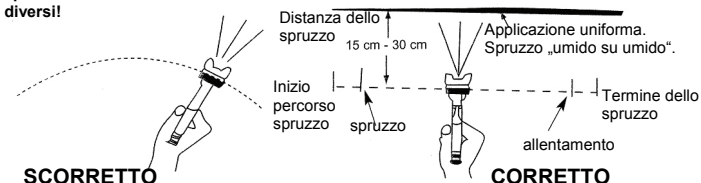

Guasti – cause - rimozione

ATTENZIONE: CONTROLLARE SEMPRE PRIMA I TERMICI!

Il getto della vernice è interrotto oppure a colpi.

1. Pochissima vernice nel bicchiere.
2. Inclinato orientamento della pistola
3. Blocco della parte con la vernice.
4. Ugello lento/difettoso.
5. Viscosità troppo alta.
6. Foro nel coperchio intasato.
Usurata la guarnizione a punta e/o anima lenta.

Lo spruzzo corre solo parzialmente.

1. La testa d'aria sporca e/o danneggiata.
2. La vernice s'incolla all'ugello, oppure le parti danneggiate.

Lo spruzzo non uniforme con la formazione delle gocce.

1. Ugello danneggiato.
2. Pressione d'esercizio troppo bassa.
3. Viscosità troppo alta.

Accumulo del materiale non uniforme.

1. Pressione d'esercizio troppo alta.
2. La vernice ha intasato la testa d'aria e/o l'ugello.

Ispezioni e manutenzione

La pistola da spruzzo deve essere accuratamente pulita dopo ogni uso. Versare nel bicchierino della pistola un solvente concentrato e spruzzare con la pistola sullo straccio oppure una superficie assorbente finché il solvente non conterrà alcuni residui della vernice. Pulire l'esterno della pistola con uno straccio inumidito del solvente. Prima di un'accurata pulizia della pistola svitare completamente il **controdado di regolazione della vernice (4)** ponendo l'attenzione alla molla. Estrarre quindi l'ago dell'ugello, svitare l'**anello anteriore (11)** ed estrarre la testina perforata dell'**ugello (10)**. Svitare l'ugello aiutandosi con la chiave. Immergere tutti gli elementi per alcune ore al recipiente con un solvente concentrato. Asciugarli poi perfettamente ed assemblare nuovamente la pistola procedendo in ordine opposto allo smontaggio.

Istruzioni di sicurezza per ispezioni e manutenzione.

Solo l'apparecchio periodicamente mantenuto e curato può essere l'aiutante soddisfacente. La manutenzione e cura mancanti possono condurre agli incidenti e ferite in aspettabili.

Dichiarazione di conformità CE

Dichiariamo con il presente noi, Güde GmbH & Co. KG Birkichstraße 6, 74549 Wolpertshausen, Germany

che la concezione e costruzione degli apparecchi sotto elencati, nelle realizzazioni che stiamo introducendo alla vendita, sono conformi ai requisiti principali delle direttive CE sulla sicurezza ed igiene. **Nel caso della modifica dell'apparecchio da noi non autorizzata, la presente dichiarazione perde la propria validità.**

Identificazione degli apparecchi: Profi M
Cod. ord.: 02750

Data/firma del Costruttore: 12.12.2011 
Dati sul sottoscritto: **Amministratore delegato, Sig. Arnold**

Documentazione tecnica: J. Bürkle FBL; QS

Direttive CE applicabili:
2006/42/EG

Gép

Profi M festékszóró pisztoly

- alacsony levegő szükséglet optimális porlasztás alacsony üzemi költségek a pisztoly fejen kör- és széles sugár reguláció

Felszerelés:

festék és levegő mennyiség regulációja; műanyag edényke

Használat:

Ideális kis terjedelmű lakkozásra, pl. design lakkozás, apró javítások.

Szállítmány tartalma

A festékszóró pisztolyt komplett összeszerelt állapotban forgalmazzák!

Gép (3.ábra)

1. Az edényke fedele
2. Edényke
3. A festék regulációja
4. A festék reguláció állító anyacsavarja
5. Markoló
6. Sűrített levegő csatlakozása
7. Durva levegő reguláció
8. Finom levegő reguláció
9. Húzás
10. Szórófej
11. Első gyűrű

Jótállás

A jótállás kizárólag az anyagi, vagy gyártási hibákból eredő elégtelenségekre vonatkozik. Reklamáció esetén fel kell mutatni az eredeti, a vásárláskor kapott, s a vásárlás dátumával ellátott iratot.

A jótállás nem vonatkozik a géppel való szaktalan használat következtében bekövetkező hibákra, pl. a gép túlterhelése, erőszakos használata, vagy idegen tárgyakkal való megrongálódása.

A használati utasítás mellőzése következményeire, szerelési és szokásos, normális elhasználódásra sem vonatkozik a jótállás.

Általános biztonsági utasítások

A használati utasítást a gép első használata előtt figyelmesen el kell olvasni.

A MAGAS SZÍNVONALÚ BIZTONSÁG ÉRDEKÉBEN TARTSA BE AZ ALÁBBI UTASÍTÁSOKAT:

VIGYÁZZ!

- **Munkahelyét tartsa tisztán és rendben.** Rendetlenség a munkahelyen és az asztalokon növeli a balesetveszélyt.
- Vegye figyelembe munkakörnyezete sajátosságait. Biztosítson be megfelelő megvilágítást.
- **A gép közelébe nem szabad idegen személyt engedni.** Látogatókat, nézőközönséget, főleg gyerekeket, betegeket, vagy legyengült személyeket tartson távol munkahelyétől

Biztonsági utasítások első üzembehelyezéshez

Megfelelő biztonsági intézkedésekkel védje magát és környezetét baleset ellen.

- Biztosítsa be a munkatárság megfelelő szellőztetését.
- Viseljen személyi védőöltözetet, elsősorban légzőkészüléket és védő szemüveget.

- A stóro pisztolyt kizárólag arra a célra szabad használni, melyre rendelve van.
- Legyen óvatos a tűzveszélyes anyagokkal.
- A pneumatikus szerszámokat védje gyerekektől.
- Munkáját nyugodtan, meggondoltan végezze.
- A szórópisztolyt nem szabad se más személyek, se állatok felé irányítani.
- Sűrített levegő csatlakozása kizárólag gyorsösszekötő segítségével.
- A üzemi nyomást redukációs szelep segítségével kell beállítani.
- Energiaforrásként nem szabad sem oxigént, sem tűzveszélyes gázokat használni.
- A géphez kizárólag eredeti alkatrészeket szabad használni.
- Karbantartás és javítás előtt kapcsolja ki a gépet a sűrített levegő forrástól.

Tisztító szereket és a festékeket kizárólag ekológiai úton szabad megsemmisíteni.

Kényszerhelyzet

Biztosítson a balesetnek megfelelő elsősegélyt és lehető leggyorsabban hívjon kvalifikált orvosi segítséget. Óvja a sebesültet további sebesülések ellen és nyugtassa meg. **Az esetleges balesetek miatt a munkahelyen, a DIN 13164 norma követelménye szerint, mindig legyen kéznél, elsősegély nyújtáshoz, kézi patika. Amit, szükség esetén, a kézi patikából kivesz, azonnal pótolja vissza. Ha segítségre van szüksége, tüntesse fel az alábbi adatokat:**

1. **A baleset színhelye**
2. **A baleset típusa**
3. **A sebesültek száma**
4. **A sebesülések típusa**

Jelzések a gépen

Ebben az utasításban és/vagy a gépen az alábbi szimbólumok vannak feltüntetve

A gyártmány biztonsága:

	
A gyártmány megfelel az illető EU normák követelményeinek	



Tiltalmak:

	
Általános figyelmeztetés (más piktogramokkal együtt)	

Figyelmeztetés:

	
Figyelmeztetés/vigyázz	

Utasítások:

	
Viseljen védő szemüveget	Viseljen légzőkészüléket
	
Használat előtt olvassa el a használati utasítást	

Környezetvédelem:

A hulladékot úgy semmisítse meg, hogy ne ártsa a környezetnek.	A karton csomagolást át lehet adni megsemmisítésre hulladékgyűjtőbe
Hibás és/vagy tönkrement villany, vagy elektromosgépeket át kell adni az illetékes hulladékgyűjtőbe.	

Csomagolás:

Védje nedvesség ellen	A csomagolást felállított helyzetben tartsa

Műszaki adatok:

Gép csatlakozó	Üzemi nyomás
Szórófej átmérője	Festékedényke
Súly	

A gép rendeltetés szerinti használata

Ez a szórópisztoly könnyű, pneumatikusan hajtott, ezermestereknek és szakembereknek szánt lakkozó pisztoly. Elsősorban közepes nagyságú felületek lakkozására és apró javításokra alkalmas. A festéket légárammal nagyon finoman szórja szét és viszi fel a festendő felületre.

A szórást, a festett anyagnak megfelelően, kör- és széles sugár reguláció segítségével lehet beállítani. Nagyobb felületek esetén a széles sugár beállítást kell használni, a légnyomásos fejjel folyamatosan vertikális és horizontális irányban haladni.

Maradékveszély és óvintézkedések

Veszélyeztetés munkadarabbal és más anyagokkal

Kontaktus, belélegzés

A nagy mértékben keletkező festékcseppek megkárosíthatják a tüdőt. A festékcseppek emissziója, elszívó berendezés nélküli környezetben, egészségre káros hatásúak.

A géppel való munka közben viseljen légző készüléket. Ideális elszívó berendezés használata.

Az ergonómiai elvek elhanyagolása

Nem elegendő megvilágítás

Az elégtelen megvilágítás komoly kockázattal jár. A géppel való munka közben biztosítson be megfelelő megvilágítást.

Megsemmisítés

A megsemmisítési utasítások a gépen, resp. a csomagoláson elhelyezett piktogramokból olvashatók le. Az egyes jelzések magyarázata a „Jelzések a gépen” fejezetben található.

Követelmények a gép kezelőjére

A gép kezelője használat előtt figyelmesen olvassa el a használati utasítást.

Szakképesítés

A gép használatához, szakemberrel való felvilágosításon kívül nem szükséges speciális szakképesítés.

Minimális korhatár

A géppel kizárólag 16 éven felüli személyek dolgozhatnak. Kivételt képez a fiatalok foglalkoztatása szakképzés alatt az oktató felügyelete mellett szakképzettség elsajátítása érdekében.

Képzés

A gép használatához elegendő szakember felvilágosítása resp. a használati utasítással való megismerkedés. Speciális képzés nem szükséges.

Műszaki adatok:

Csatlakozó csavarmentet: 1/4 "
Üzemi nyomás: 2 – 4 bar
Levegő szükséglet: 141 l/min.
Edényke: 100 ml/PVC
Szórófej Ø: 0,8 mm
Nyomás a szórófejnél: 1,4 bar
Súly cca: 0,5 kg
Méretek H x Sz x M mm: 110 x 60 x 250
EAN: 4015671 02750 4
Megr. szám: 02750

Szállítás és raktározás

- Hosszabb raktározás előtt a gépet alaposan meg kell tisztítani.

Szerelés és első üzembehelyezés

A festékszóró pisztolyt komplett összeszerelt állapotban forgalmazzák.

Kezelés



Élelmiszert, vagy vegyszereket soha nem szabad szórni!

A festékes edénykét és a légvezető csövet erősen és szilárdan kell a szórópisztolyhoz erősíteni.

A használt festék viszkozitásától és állapotától függő optimális nyomás értéke 3 – 3,5 bar. (esetleg érdeklődjön meg)

A szórás optimális távolsága cca. 15 – 20 cm. Túlságosan kis távolság, vagy lassú haladás eredményeként a festett réteg rossz minőségű lesz.

Tanács: minden munka előtt próbálja ki egy darab kartonon a szórás minőségét.

A festékréteg vastagsága ingó mozgás esetében nem egyenletes!

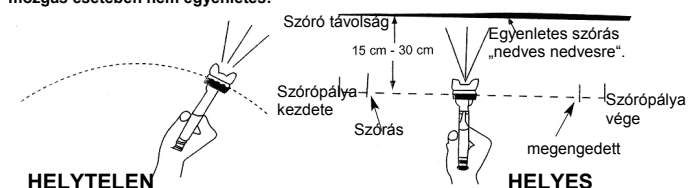

Üzemzavarok - okok - eltávolításuk

VIGYÁZZ: ELLENŐRIZZE A BIZTOSÍTÉKOKAT, NEHOGY TÚL LEGYENEK HEVÜLVE!

A festéksugár szaggatott, vagy lökészerű.

1. Az edénykében kevés a festék.
2. A pisztolyt ferde helyzetben tartja.
3. A festék leblokkolta a szórófejet.
4. Meglazult/megrongálódott szórófej.
5. Magas viszkozitás.
6. A fedél nyílása betömődött.
7. Elkopott tűtömítés, vagy meglazult mag.

Nem folyamatos szórás.

1. Szennyezett, vagy megrongálódott légnyomásos fej.
2. A festék ráragadt a porlasztóra, vagy megrongálódtak az alkatrészek

Nem folyamatos szórás, cseppek keletkeznek.

1. Megrongálódott porlasztó.
2. Alacsony üzemi nyomás.
3. Magas viszkozitás.

A szórt anyag egyenetlen felhalmozódása.

1. Túlságosan magas üzemi nyomás.
2. A festék betömte a légnyomásos fejet/porlasztót.

Szemlélés és karbantartás

A gépen végzendő minden munka előtt feltétlenül kapcsolja ki a dugvillát a konektorból.

A mozgó fém alkatrészeket rendszeresen olajozza.

Ellenőrzés és karbantartás

A szórópisztolyt használat után mindig alaposan ki kell tisztítani. Az edényt töltsse fel nem hígított oldószerral és a pisztolyból spricceljen rongy vagy felszívó felületre egész addig, míg a hígítóban nem marad festék maradék. A pisztolyt kívülről tisztítsa le hígítóval átitatott ronggyal. A pisztoly alapos tisztítása előtt teljesen csavarja ki a **festék szabályzó kontra anyát (4)** és ügyeljen a rugóra. Azután vegye ki a fúvóka tűjét, **csavarja le az első gyűrűt (11)** és vegye ki a lyukazott **fúvókát (10)**. A fúvókát kulcs segítségével csavarja le. Minden komponenst tegye néhány órára a felhígított oldószert tartalmazó edénybe. Alkatrészeket gondosan szárítsa meg és a pisztolyt szerelje össze. Szerelésnél fordított sorrendben járjon el min szétszerelés esetén.

Szemlére és karbantartásra vonatkozó biztonsági utasítások

Kizárólag rendszeresen karbantartott és kezelt gép lehet megbízható segédeszköz. Elégtelen karbantartás és kezelés előre nem látható balesetekhez és sérülésekhez vezethet.

ES AZONOSSÁGI NYILATKOZAT

Ezennel kijelentjük, Güde GmbH & Co. KG Birkichstraße 6, 74549 Wolpertshausen, Germany

hogy az alább megnevezett készülékek koncepciója és szerkezete melyeket forgalmazunk megfelelnek a EU higiéniai és biztonsági alapfeltételeinek

Készülékek olyan megváltoztatása esetén, amely velünk nem volt megbeszélve ez a nyilatkozat elveszti érvényességét

Készülék megjelölése: Profi M

Megr.szám: 02750

Dátum / gyártó aláírása: 12.12.2011 

Alulírott adatai Ügyvezető: Arnold Úr, ügyvezető

Műszaki dokumentáció: J. Bürkle FBL; QS

Megfelelő EU irányelv:
2006/42/EG

Naprava

Pištola za brizganje barve Profi M

- nizka poraba zraka optimalno razprševanje
- nizki stroški nabave regulacija krožnega in širokega snopa na glavi pištole

Oprema:

reguliranje količine barve in zraka; plastična posodica

Področje uporabe:

Idealno za manjša ličarska dela, npr. zaključna ličarska dela, design in drobna popravila že obarvanih površin.

Obseg dobave

Brizgalna pištola za barvo je že v celoti montirana!

Opis naprave (slika 3)

1. Pokrov posodice
2. Posodica
3. Reguliranje barve
4. Kontramatica za reguliranje barve
5. Ročaj
6. Prikluček tlačnega zraka
7. Groba nastavitvev zraka
8. Fina nastavitvev zraka
9. Vleka
10. Šoba
11. Sprednji obroček

Garancija

Garancija velja le za tovarniške napake oz. napake, nastale na materialih, iz katerih je naprava izdelana. Za morebitna popravila v okviru garancije vedno priložite veljaven račun, ki mora vsebovati datum prodaje in podpis prodajalca.

Garancija ne velja, v kolikor napravo uporablja oseba, ki ni strokovno usposobljena, ali če do okvare pride zaradi nestrokovnega posega v napravo ali stika s tujki. Neupoštevanje navodil za uporabo in montažo ter obraba naprave zaradi normalne uporabe prav tako ne spada v sklop garancije.

Splošna varnostna navodila

Še pred uporabo naprave natančno preberite priloženo navodilo za uporabo.

PREDVSEM ZARADI LASTNE VARNOSTI, UPOŠTEVAJTE PROSIM SLEDEČE NAPOTKE:

Pozor!

- Na delovnem mestu naj bo vedno red in čistoča. Nered in nesnaga na delovni mizi je potencialno nevarna zaradi poškodb in nesreč, ki jih lahko povzroči.
- Pazite na pogoje in situacijo v delovnem okolju. Poskrbite za dobro razsvetljavo.
- Pri delu preprečite dostop tujim osebam. Obiskovalci in radovedneži, predvsem pa otroci, bolniki ali slabotne osebe naj bodo v varni razdalji od mesta, kjer delate.

Varnostni napotki pri prvi uporabi naprave v pogon

Z ustreznimi varnostnimi ukrepi zavaruje sebe in svoje okolje pred morebitnimi nesrečami.

- Vedno poskrbite, da bo mesto, kjer delate pravilno prezračeno.
- Uporabljajte zaščitno obleko, predvsem pa respirator in zaščitna očala.
- Izdelka ne uporabljajte v namen, kateremu ne služi.
- Previdno rokujte v stiku z vnetljivimi materiali.
- Pnevmatško orodje shranjujte izven dosega otrok.

- Pri delu rokujte mirno in zbrano.
- Ne usmerjajte pištolo na ljudi ali živali.
- Tlačen zrak priključujte le z originalnim nastavkom.
- Delovni tlak reguliramo s pomočjo redukcijskega ventila.
- Ne uporabljajte kisika ali vnetljivih plinov kot vir energije.
- Uporabljajte samo originalne rezervne dele.
- Pred vzdrževanjem in popraviljem naprave, izklopite tlačno napeljavo.

Čistilna sredstva, ki jih uporabljate, odstranite v okviru ekoloških pravil.

Ukrepi v zasilnih primerih

Poškodovani osebi začnite čimprej dajati ustrezno prvo pomoč in pokličite zdravnika specialista v najkrajšem možnem času. Zavarujte jo pred drugimi nevarnostmi in jo pomirite. **Zaradi reševanja morebitnih nezgodnih situacij, mora biti na delovnem mestu vedno prisotna omarica ali škatla prve pomoči, v skladu z DIN 13164. Material, potreben za prvo pomoč, ki ga porabite, takoj dopolnite z novim. Če potrebujete strokovno pomoč, izpolnite prosim sledeče podatke:**

1. Kraj nezgode
2. Vrsta nezgode
3. Število ranjenih oseb
4. Vrsta poškodbe

Legenda simbolov

V tem navodilu za uporabo ali na stroju se nahajajo sledeči simboli:

Varnost izdelka:

	
Naprava odgovarja standardom EU	



Prepovedi:

	
Splošna prepoved (skupaj z drugim ideogramom)	



Opozorilo:

	
Opozorilo/previdno	

Ukazi:



	
Uporabljajte zaščitna očala	Uporabljajte respirator
	
Pred uporabo natančno preberite navodilo za uporabo	

Varovanje bivanjskega okolja:





	
Odpadke odvrzite odgovorno - tako da ne škodujete bivanjskemu okolju	Kartonski ovitek je namenjen za reciklažo, odnesite ga v surovino.

	
Poškodovane in/ali dotrajane električne naprave oddajte v surovino ali na ustrezno mesto.	

Ovitek:

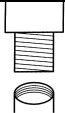
	
Zavarujte pred vlago	Ovitek mora stati navpično.

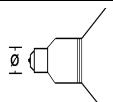
Tehnični podatki :

	
Priključek naprave	Delovni tlak
	
Premer šobe	Posodica
	
Teža	

Uporaba v skladu z namenom

Ta naprava je lahko orodje na pnevmatski pogon, namenjena ne le za profesionalce ampak tudi domače mojstre. Primerna je predvsem za lakiranje večjih površin in manjša popravila. Barva se pri tem pod pritiskom zraka razprši na zelo majhne delce in se nanese na predmet, ki ga želite obarvati. Smer brizganja lahko prilagodite tako, da nastavite krožen ali širok snop barve. Pri nastavljanju širokega snopa za večje površine lahko zračno glavo tekoče vertikalno ali navpično premikate.

Sekundarne nevarnosti in varnostni ukrepi

Nevarnosti v stiku z materialom in drugimi snovmi Stik, vdihavanje.

Z vdihavanjem večje količine razpršene barve lahko pride do poškodb dihal. Nastanek zdravju škodljivih delcev barve pri obratovanju brez sprotne odsesavanja prahu. Pri delu z napravo vedno uporabljajte ustrezno zaščito dihal. Primerna je uporaba ustrezne sesalne naprave.

Zanemarjanje ergonomskih načel

Premalo osvetljen prostor
V premalo osvetljenem prostoru obstaja večja nevarnost poškodb. Pri delu z napravo vedno poskrbite, da bo delovni prostor dobro osvetljen.

Odstranjevanje

Napotki za odstranjevanje izhajajo iz ideogramov, ki se nahajajo na napravi oziroma na ovitku. Njihov pomen je razložen v poglavju »Oznake na napravi«.

Zahteve, ki jih mora spolnjevati uporabnik

Uporabnik je pred uporabo naprave dolžan natančno prebrati navodilo za uporabo.

Izobrazba

Za uporabo ni potrebna nobena posebna izobrazba, razen strokovnih napotkov v zvezi z uporabo naprave.

Minimalna starost

Mladoletniki lahko uporabljajo napravo, ko dopolnijo 16. leto starosti.

Izjema so mladoletniki, ki se kot vajenci udeležijo del z namenom, da se naučijo pravilne uporabe; morajo pa biti pod stalnim nadzorom učitelja.

Šolanje

Glede pravilne uporabe se posvetujte z izkušeno osebo in natančno preberite navodilo za uporabo. Posebno šolanje zato ni potrebno.

Tehnični podatki

Priključni navoj: 1 "
Delovni tlak : 2 – 4 bara
Poraba zraka: 141 l/min.
Posodica: 100 ml/PVC
O šobe: 0,8 mm
Šoba na izhodu tlaka: 1,4 barov
Teža cca: 0,5 kg
Dimenzije D x Š x V v mm 110 x 60 x 250

Koda EAN: 4015671 02750 4
Kat. št. 02750

Transport in skladiščenje

- Pri skladiščenju dalj časa mora biti naprava temeljito očiščena.

Montaža in prva uvedba v pogon

Brizgalna pištola za barvo je že v celoti montirana!

Rokovanje

⚠ Nikoli ne brizgajte na hrano ali kemikalije!

Posodica za barvo in zračna cev mora biti trdno pritrjena na pištolo za lakiranje.

Optimalni tlak zraka za lakiranje od 3/3,5 barov, odvisen pa je od viskoznosti in stanja barve. (oz. ugotovite)

Optimalno nanašanje boste dosegli na razdaljo med 15 – 20 cm. Premajhen odstop in prehitri oz. prepočasni gibi povzročajo napačen rezultat brizganja.

Namig: Na kos odpadne lepenke preizkusite barvo pred vsakim delom.

Debeline nanosa pri nihajnem gibanju se preveč razlikujejo!

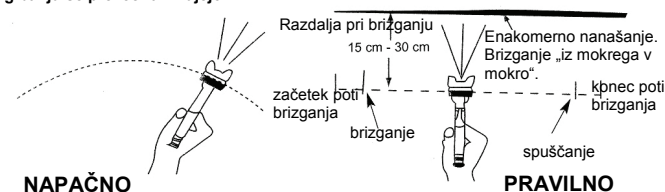

Okvare – vzroki – način odpravljanja

POZOR: NAJPREJ PREVERITE VAROVALKO PROTI PREGREVANJU!

Snop barve je prekinjen ali brizga sunkovito.

1. Premalo barve v posodici.
2. Pištolo držite poševno.
3. Deli so zamašeni z barvo.
4. Dovoljena/poškodovana šoba.
5. Viskoznost tekočine je prevelika.
6. Odprtina v pokrovu je zamašena.
Iglasto tesnilo ali popuščeno jedro je izrabljeno.

Naprava brizga nepopolno ali delno.

1. Zračna glava je umazana ali poškodovana.
2. Barva se lepi na šobo ali so poškodovani deli.

Neredno brizganje in nastanek kapljic.

1. Šoba je poškodovana.
2. Premajhen delovni tlak.
3. Viskoznost tekočine je prevelika.

Neenakomerno nabiranje materiala.

1. Previsok delovni tlak.
2. Barva je zamašila zračno glavo in/ali šobo.

Pregledi in vzdrževanje

Po uporabi mora biti brizgalna pištola temeljito očiščena. V posodo nalijte nerazredčeno topilo in s pištolo brizgajte na krpo ali vpojno površino tako dolgo, da v topilu ne ostanejo nobeni ostanki barve. Pištolo očistite od zunaj s krpo, navlaženo v topilu. Preden temeljito očistite pištolo, povsem odvijte **protimatico za reguliranje barve (4)** in pri tem pazite na vzmet. Nato izvlecite iglo šobe, odvijte **sprednji obroček (11)** in zamenjajte prebito glavo **šobe (10)**. Šobo odvijte s ključem. Vse komponente vložite za par ur v posodo z nerazredčenim topilom. Posamezne dele dobro osušite in pištolo sestavite. Nato postopajte v obrnjenem vrstnem redu montaže.

Varnostni napotki za preglede in vzdrževanje

Le redno vzdrževana in dobro negovana naprava lahko zanesljivo služi svojemu namenu. Nezaostno ali neredno vzdrževanje in nega lahko povzroči nepričakovane nezgode ali poškodbe.

IZJAVA O ISTOVETNOSTI EU

Družba, Güde GmbH & Co. KG Birkichstraße 6,
74549 Wolpertshausen, Germany

s tem izjavlja, da koncepcija in zgradba spodaj navedenih naprav v izvedbah, ki jih uvajamo na trg, odgovarja pristojnim osnovnim zahtevam smernic EU za varnost in higieno. V primeru spremembe naprave, o kateri se niste posvetovali z nami, ta izjava izgubi svojo veljavnost.

Označitev naprav: Profi M
Nar. št.: 02750

Datum/podpis proizvajalca: 12.12.2011 
Podatki o podpisniku: direktor gospod Arnold

Tehnična dokumentacija: J. Bürkle FBL; QS

Uporabne smernice EU:
2006/42/EG

Uređaj

Pištolj za štrcanje boje Profi M

- niska potrošnja zraka optimalno raspršivanje
- niski troškovi rada reguliranje kružnog i širokog mlaza na glavi pištolja

Oprema:

reguliranje količine boje i zraka; plastična posuda

Područje uporabe:

Idealan za radove lakiranja manjeg opsega, npr. dodatno lakiranja, dizajn lakiranja i sitni popravci.

Opseg isporuke

Pištolj za štrcanje boje je već kompletno montiran!

Oznaka uređaja (Slika br. 3)

1. Poklopac spremnika
2. Spremnik
3. Reguliranje boje
4. Kontramatica za reguliranje boje
5. Rukohvat
6. Priključak tlačnog zraka
7. Gruba regulacija zraka
8. Fina regulacija zraka
9. Odvod
10. Mlaznica
11. Prednji prsten

Jamstvo

Jamstvo se odnosi samo na nedostatke, koji su nastali zbog kvarnog materijala ili putem proizvodnje. Neophodno je, da se prilikom reklamacije dopremi i račun, koji mora biti potpisan od strane prodavača i obilježen datumom te pečatom prodavaonice.

U okvir jamstva ne spadaju kvarovi, koji bi nastali putem nepravilne uporabe kao npr.: preopterećenje stroja, rukovanje silom odnosno zbog štetnog dodira sa stranim predmetima. Nepoštivanje ovog naputka za uporabu i montažu, te normalna istrošenost prilikom upotrebe uređaja, također ne spada u sklop jamstva.

Opće upute za sigurnost na radu

Prije prvog stavljanja stroja u rad neophodno je pročitati sve informacije i upute navedene u Naputku za uporabu.

U SVRHU OSIGURANJA VISOKOG STUPNJA BEZOPASNOSTI I SIGURNOSTI KOD RADA SA STROJEM PRIDRŽAVAJTE SE, MOLIM, SLIJEDEĆIH UPUTA ZA RAD:

UPOZORENJE!

- **Radno mjesto mora biti uvijek čisto i uredno.** Nered na radnom mjestu i radnom stolu povećavaju opasnost od nezgoda i ozljeda pri radu.
- **Vodite računa o specifičnim uvjetima rada u sredini u kojoj radite sa strojem.** Prostorije moraju biti dobro osvijetljene.
- **Spriječite pristup neovlaštenih osoba stroju.** Posjetioci i sve prisutne osobe, a posebno djeca te bolesne ili slabije osobe moraju se zadržavati u dovoljno udaljenosti od mjesta na kojem radite sa uređajem.

Sigurnosne upute za prvo stavljanje u rad

Štite Vašu okolinu i sebe same od opasnosti i nezgoda pomoću uvođenjem odgovarajućih mjera sigurnosti.

- U svakom slučaju osigurajte dovoljno provjetranje radnog mjesta.

- Pri radu uvijek nosite zaštitnu odjeću, a posebno masku za disanje i zaštitne naočale.
- Pištolj za štrcanje ne koristite u druge svrhe već samo za one za koje je namijenjen.
- Postupajte vrlo pažljivo pri radu sa zapaljivim materijalima.
- Čuvajte pneumatske alate van dosega djece.
- Pri radu postupajte razumno i nudite koncentrirani.
- Pištolj nikad ne smije biti usmjeren prema djeci ili životinjama.
- Priključak za dovod komprimiranog zraka je priključen pomoću spojke za brzo zatvaranje.
- Radni tlak mora biti podešen pomoću redukcijskog ventila.
- Nikad ne koristite kisik niti zapaljive plinove kao izvor energije.
- Koristite samo originalne dijelove.
- Prije održavanja i otklanjanja kvarova na pištolju odspojite pištolj od izvora komprimiranog zraka.

Sredstva za čišćenje i ostaci boja moraju biti likvidirana na ekološki prihvatljiv način.

Upute za slučaj nužde

Osigurajte prvu pomoć prema vrsti ozljeda i što najbrže potražite stručnu liječničku pomoć. Oštećenu osobu čuvajte od drugih opasnosti i pomirite ga. **Za slučaj eventualnih nezgoda i ozljeda na radu, na radnom mjestu mora biti uvijek na raspolaganju priručna ljekarna za pružanje prve pomoći u skladu sa standardom DIN 13164. Nakon korištenja određenog materijala iz priručne ljekarne neophodno je isti odmah dopuniti. Trebate li pomoć, navedite slijedeće podatke:**

1. Mjesto nezgode
2. Vrsta nezgode
3. Broj ozlijeđenih osoba
4. Vrsta ozljede

Značenje simbola

U ovom naputku i/ili na stroju koriste se slijedeći simboli - ideogrami:

Sigurnost proizvoda:

	
Proizvod ispunjava zahtjeve odgovarajućih normi EU	



Zabrane:

	
Opća zabrana (zajedno sa drugim ideogramom)	

Upozorenje!



	
Upozorenje/Pažnja	

Naredbe:



	
Pri radu koristite zaštitne naočale	Upotrebljavajte respirator

	
Prije rada sa strojem pažljivo pročitajte ovaj naputak za uporabu.	





Zaštita okoliša:

	
Osigurajte stručnu likvidaciju otpada kako ne bi došlo do oštećenja okoliša.	Ambalažu od ljepenke odnesite na recikliranje u odgovarajući centar za skupljanje otpada.
	
Električne ili elektronske uređaje u kvaru i/ili likvidirane uređaje odnesite u odgovarajuće centre za skupljanje otpada.	

Pakiranje:

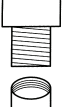
	
Čuvajte od utjecaja vlage	Ambalaža mora biti okrenuta prema gore

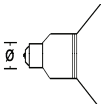
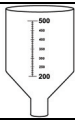
Tehnički podaci:

	
Priključak uređaja	Radni tlak
	
Promjer mlaznice	Spremnik
	
Težina	

Korištenje uređaja sukladno njegovoj namjeni

Ovaj pištolj za štrcanje boje je lak pištolj za lakiranje s pneumatskim pogonom za amatere i profesionalce. Prigodan je posebno za lakiranje srednje velikih površina i popravke manjeg opsega. Boja se raspršuje pomoću mlaza komprimiranog zraka i nanosi se na bojeni objekt. Količina štrcanja može biti prilagođena bojenom odnosno lakiranom objektu podešavanjem okruglog i širokog mlaza. Kod podešenja širokog mlaza za veće površine moguće je vertikalno i horizontalno pomicanje pneumatske glave.

Sekundarna opasnost i zaštitne mjere

Opasnosti od materijala i ostalih tvari

Dodir udisanje

Pri višim količinama prašine može doći do oštećenja pluća. Emisije drvene prašine štetne po zdravlje kod rada bez odsisavanja.

Priključak uređaja mora biti uvijek respirator. Idealna je funkcija usisavanja.

Nepoštivanje ergonomskih načela

Nedovoljno lokalno osvjetljenje

Nedostatno osvjetljenje predstavlja veliki sigurnosni rizik.

Priključak uređaja mora biti uvijek dostatan osvjetljenje.

Likvidacija

Upute za likvidaciju ovog uređaja proizlaze iz navedenih piktograma, koji se nalaze na njegovom kućištu na stroju na omotaču. Objašnjenja značenja pojedinačnih ideograma ćete naći u poglavlju „Oznake na stroju“.

Preporuke prije upotrebe

Prije upotrebe uređaja mora korisnik pažljivo pročitati ove upute za korištenje.

Kvalifikacija

Osim detaljne upute od strane stručnjaka u vezi korištenja ovog uređaja nije potrebna druga kvalifikacija.

Minimalna starost osoblja stroja

Sa crpkom smiju raditi samo osobe koje su napunile 16 godina. Jedina iznimka jest rad maloljetnih osoba, uz uvjet da ove osobe rade sa crpkom u okviru praktičnih vježbi pod nadzorom stručnog voditelja obuke.

Obuka

Korištenje uređaja zahtijeva samo odgovarajuću pouku od strane stručne osobe odnosno upoznavanje sa uputama navedenim u naputku za korištenje. Specijalna obuka nije neophodna.

Tehnički podaci

Priključni navoj: 1 “
 Radni tlak: 2 – 4 bara
 Potrošnja zraka: 141 l/min
 Spremnik: 100 ml/PVC
 O mlaznice: 0,8 mm
 Mlaznica na izlazu tlaka: 1,4 bara
 Težina oko: 0,5 kg
 Dimenzije D x Š x V u mm 110 x 60 x 250

EAN: 4015671 02750 4
 Kataloški broj: 02750

Transport i skladištenje

- Prije duljeg skladištenja neophodno je stroj temeljito očistiti.

Montaža i prvo stavljanje u pogon

Pištolj za štrcanje boje je već kompletno montiran!

Rukovanje

⚠ Za štrcanje se nikad ne smiju koristiti namirnice ili kemikalije!

Spremnik za boju i pneumatsko crijevo moraju biti čvrsto priključeni na pištolj za lakiranje.

Optimalan tlak zraka za lakiranje je 3 - 3,5 bara, ovisno o viskoznosti i stanju obrade boje. (odnosno utvrdite)

Optimalan rezultat ćete postići štrcanjem iz udaljenosti oko 15 – 20 cm. Premala udaljenost i prebrzi ili prespori pokreti uzrokuju loš rezultat nanošenja boje.

Savjet: Prije svakog bojenja napravite probno bojenje štrcanjem na komad kartona.

Debljina nanosa prilikom drhtavih pokreta se prilično razlikuje!

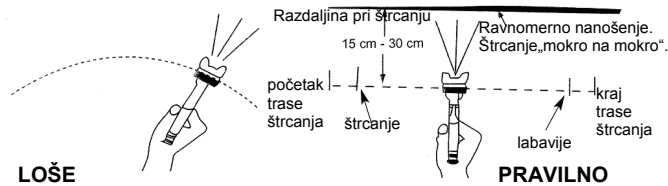

Izjava o sukladnosti EU

Temeljem ove izjave, mi, Güde GmbH & Co. KG Birkichstraße 6, 74549 Wolpertshausen, Njemačka

proglašavamo da dole navedeni uređaji, u pogledu njihove koncepcije i konstrukcije kao i u pogledu izvedbi koje smo uveli u promet, ispunjavaju odgovarajuće osnovne zahtjeve u vezi sigurnosti i zdravlja prema smjernicama EU. Ako dođe do izmjene uređaja bez naše suglasnosti, ova Izjava postaje nevažećom.

Kvarovi – uzroci – otklanjanje kvarova

PAŽNJA: UVIJEK PRVO PROVJERITE TERMIČKE OSIGURAAČE ZA ZAŠTITU PROTIV PREGRIJAVANJA

Mlaz boje je isprekidan ili pištolj štrca u isprekidanim intervalima.

1. Preniska razina boje u spremniku.
2. Kosi položaj pištolja.
3. Pištolj je djelomično začepljen bojom.
4. Olabavljena/oštećena mlaznica.
5. Previsoka viskoznost.
6. Zapušeni otvor u poklopcu.
Istrošeno iglasto brtvilo ili olabavljena jezgra.

Štrcanje je samo djelomično.

1. Onečišćena ili oštećena pneumatska glava.
2. Boja se lijepi uz mlaznicu ili su oštećeni neki dijelovi pištolja.

Neredovito štrcanja uz stvaranje kapljica.

1. Oštećena mlaznica.
2. Premali radni tlak.
3. Previsoka viskoznost.

Neravnomjerno gomilanje materijala.

1. Previsok radni tlak.
2. Boja je zapušila zračnu glavu i/ili mlaznicu.

Pregledi i održavanje

Nakon upotrebe pištolj za štrcanje boje treba dobro očistiti. U spremnik za boju stavite nerazrijeđeno otapalo i štrcajte tekućinu na krpu ili drugu upijajuću površinu sve dok tekućina ne ostane bez ikakvih ostataka boje. Pištolj očistite izvana krpom natopljenom u otapalo. Prije čišćenja pištolja potpuno odvijte **kontra maticu za regulaciju količine boje (4)**, pritom pazite na oprugu. Zatim izvadite iglu mlaznice, odvijte **prednji prsten (11)** i izvadite glavu **mlaznice (10)**. Mlaznicu odvijte pomoću ključa. Sve komponente ostavite nekoliko sati u posudi s nerazrijeđenim otapalom. Dijelove pištolja dobro osušite i pištolj ponovo montirajte. Pritom postupajte na isti način kao kod montaže, u obrnutom redosljedu.

Sigurnosne upute za tehničke preglede i održavanje

Samo redovito održavan uređaj može biti dobar pomoćnik pri radu. Nedovoljno održavanje i njega mogu uzrokovati nepredvidive nezgode i ozljede.

Oznaka uređaja: Profi M
Kat br.: 02750

Datum/Potpis proizvođača: 12.12.2011

Podaci o potpisanoj osobi:  **direktor gospodin Arnold**

Tehnička dokumentacija: J. Bürkle FBL; QS

Primjenjive smjernice EU:
2006/42/EG

Uređaj

Pištolj za špricanje boje Profi M

- mala potrošnja vazduha
- optimalno raspršavanje
- ekonomičan rad
- regulisanje kružnog i širokog mlaza na glavi pištolja

Oprema:

regulisanje količine boje i vazduha; plastična posuda

Područje upotrebe:

Idealan za radove lakiranja manjeg obima, npr. dodatno lakiranja, dizajn lakiranja i sitne popravke.

Obim isporuke

Pištolj za špricanje boje je kompletno montiran!

Obilježje uređaja (Slika br. 3)

1. Poklopac rezervoara
2. Rezervoar
3. Regulisanje boje
4. Kontramatika za regulisanje boje
5. Rukohvat
6. Priključak komprimiranog vazduha
7. Grubo regulisanje vazduha
8. Fino regulisanje vazduha
9. Odvod
10. Mlaznica
11. Vorderer Ring

Garancija

Garancija se odnosi samo na greške, koji su nastale zbog kvarnog materijala ili prilikom proizvodnje. Neophodno je, da se prilikom reklamacije dopremi i račun; isti mora biti potpisan od strane prodavaca i označen datumom odnosno pečatom prodavaonice.

U okvir garancije ne spadaju kvarovi, nastali putem nepravilne upotrebe kao npr.: preopterećenje aparata, rukovanje na silu, odnosno zbog štetnog dodira sa stranim predmetima. Kršenje uputa u ovom uputstvu za upotrebu i montažu, te normalna istrošenost prilikom upotrebe uređaja, također ne spada u sklop garancije.

Opšta uputstva za bezbjednost na radu

Prije prvog stavljanja mašine u rad neophodno je pročitati sve informacije i uputstva koja su navedena u Uputstvu za upotrebu.

ZBOG OBEZBJEDJIVANJA PRAVE SIGURNOSTI NA RADU SA MAŠINOM PRIDRŽAVAJTE SE, MOLIM, SLIJEDEĆIH UPUTSTAVA O RADU:

UPOZORENJE!

- **Radno mjesto mora biti uvijek čisto i uredno.** Nered na radnom mjestu i radnom stolu povećavaju opasnost od nezgoda i povrijeđa na radu.
- **Vodite računa o specifičnim uslovima rada u sredini u kojoj radite sa mašinom.** Prostorije moraju biti dobro osvijetljene.
- **Spriječite pristup neovlašćenih lica kod mašine.** Posjetioci i sve prisutna lica, a posebno djeca i bolesna ili slabija lica moraju se zadržavati na zadovoljavajućoj razdaljini od mjesta na kojem radite sa uređajem.

Bezbjednosna uputstva za prvo stavljanje u rad

Štite Vašu okolinu i sebe same od opasnosti i nezgoda preduzimanjem odgovarajućih mjera bezbjednosti.

- U svakom slučaju obezbjedite dovoljno provjetravanja na radnom mjestu.

- Pri radu uvijek nosite zaštitnu odjeću, a posebno masku za disanje i zaštitne naočare.
- Pištolj za špricanje ne koristite u druge svrhe već samo za one za koje je namijenjen.
- Postupajte vrlo pažljivo pri radu sa zapaljivim materijalima.
- Čuvajte pneumatske alate izvan domašaja djece.
- Pri radu postupajte razumno i budite skoncentrisani.
- Pištolj nikad ne smije biti usmjeren prema djeci ili životinjama.
- Priključak za dovod komprimiranog vazduha je priključen pomoću spojnice za brzo zatvaranje.
- Radni pritisak mora biti podešen pomoću redukcijskog ventila.
- Nikad ne koristite kiseonik niti zapaljive gasove kao izvor energije.
- Koristite samo originalne dijelove.
- Prije održavanja i otklanjanja kvarova na pištolju isključite pištolj od izvora komprimiranog vazduha.

Sredstva za čišćenje i ostaci boja moraju biti likvidirani na ekološki prihvatljiv način.

Uputstva za slučaj hitne potrebe

Osigurajte prvu pomoć prema vrsti povreda i što brže potražite stručnu ljekarsku pomoć. Oštećenu osobu sačuvajte od drugih opasnosti i smirite je.

Za slučaj eventualnih nesreća i ozljeda prilikom korištenja, na radnom mjestu mora biti uvijek na raspolaganju kutija za pružanje prve pomoći u skladu sa standardom DIN 13164. Poslije upotrebe određenog materijala iz priručne ljekarne neophodno je isti odmah dopuniti. Trebate li pomoć, navedite slijedeće podatke:

1. Mjesto nesreće
2. Vrsta nesreće
3. Broj ozlijeđenih lica
4. Vrsta ozljede

Značenje simbola

U ovom uputstvu i na mašini koriste se slijedeći simboli - ideogrami:

Bezbjednost proizvoda:

	
Proizvod ispunjava zahtjeve odgovarajućih normi EU	



Zabrane:

	
Opšta zabrana (zajedno sa drugim ideogramom)	

Upozorenje!



	
Upozorenje/Pažnja	

Naredbe:



	
Pri radu koristite zaštitne naočare	Upotrebljavajte respirator
	

Prije rada sa mašinom pažljivo pročitajte ovo uputstvo za upotrebu.	
---	--





Zaštita životne sredine:

	
Obezbedite stručnu likvidaciju otpada kako ne bi došlo do zagađenja životne sredine.	Ambalažu od lepenke odnesite na recikliranje u odgovarajući centar za sakupljanje otpada.
	
Električne ili elektronske uređaje u kvaru i likvidirane uređaje odnesite u odgovarajuće centre za sakupljanje otpada.	

Pakovanje:

	
Čuvajte od utjecaja vlage	Ambalaža mora biti okrenuta prema gore

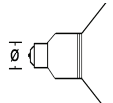
Tehnički podaci:

	
Priključak uređaja	Radni pritisak
	
Prečnik mlaznice	Rezervoar
	
Težina	

Korišćenje uređaja koje je u skladu sa njegovom namjenom

Ovaj pištolj za špricanje boje je lak pištolj za lakiranje sa pneumatskim pogonom za amatere i profesionalce. Pogodan je posebno za lakiranje srednje velikih površina i popravke manjeg obima. Boja se raspršuje pomoću mlaza komprimiranog vazduha i nanosi se na objekat koji se boji. Količina špricanja može biti prilagođena bojenom odnosno lakiranom objektu podešavanjem okruglog i širokog mlaza. Kod podešenja širokog mlaza za veće površine moguće je vertikalno i horizontalno pomicanje pneumatske glave.

Sekundarna opasnost i zaštitne mjere

Opasnosti od materijala i ostalih materija

Dodir udisanje

Kod većih količina prašine može doći do oštećenja pluća. Emisije drvene prašine štetne su po zdravlje prilikom rada bez odsisavanja.

Prilikom rada sa uređajem nosite uvijek respirator. Idealna je funkcija usisavanja.

Nepoštovanje ergonomskih načela

Nezadovoljavajuće lokalno osvetljenje

Nedovoljno osvetljenje predstavlja veliki bezbjednosni rizik.

Prilikom rada sa aparatom obezbjedite uvijek zadovoljavajuće osvetljenje.

Likvidacija

Uputstva za likvidaciju ovog uređaja proizlaze iz navedenih piktograma, koji se nalaze na njegovom kućištu na mašini na omotaču. Objašnjenja značenja pojedinih ideograma naći ćete u poglavlju „Obilježja na mašini“.

Preporuke prije upotrebe

Prije upotrebe uređaja mora korisnik pažljivo pročitati ova uputstva za korišćenje.

Kvalifikacija

Osim detaljnih uputstva od strane stručnjaka u vezi korišćenja ovog uređaja nije potrebna druga kvalifikacija.

Minimalna starost posluge mašine

Sa crpkom smiju raditi samo lica koje su napunile 16 godina. Jedini izuzetak jeste rad maloljetnih lica, uz uslov da ove osobe rade sa crpkom u okviru praktičnih vježbi pod nadzorom stručnog rukovodioca obuke.

Obuka

Korišćenje uređaja zahtijeva samo odgovarajuću obuku od strane stručnog lica odnosno upoznavanje sa uputstavima koja su navedena u uputstvu za korišćenje. Specijalna obuka nije neophodna.

Tehnički podaci

Priključni navoj:	1"
Radni pritisak:	2 – 4 bara
Potrošnja vazduha:	141 l/min
Rezervoar:	100 ml/PVC
O mlaznice:	0,8 mm
Mlaznica na izlazu pritiska:	1,4 bara
Težina oko:	0,5 kg
Dimenzije D x Š x V u mm:	110 x 60 x 250

EAN:	4015671 02750 4
Kataloški broj:	02750

Transport i skladištenje

- Prije dužeg skladištenja neophodno je mašinu temeljito očistiti.

Montaža i prvo stavljanje u pogon

Pištolj za špricanje boje je već kompletno montiran!

Rukovanje

⚠ Za špricanje se nikad ne smiju koristiti namirnice ili kemikalije!

Rezervoar za boju i pneumatsko crijevo moraju biti čvrsto priključeni na pištolj za lakiranje.

Optimalan pritisak vazduha za lakiranje je 3 - 3,5 bara, zavisno od viskoznosti i stanju obrade boje. (odnosno utvrdite)

Optimalan rezultat postići ćete špricanjem iz udaljenosti oko 15 – 20 cm. Premala udaljenost i prebrzi ili prespori pokreti uzrokuju loš rezultat nanošenja boje.

Savjet: Prije svakog bojenja napravite probno bojenje špricanjem na komad kartona.

Debljina nanosa prilikom drhtavih pokreta se prilično razlikuje!

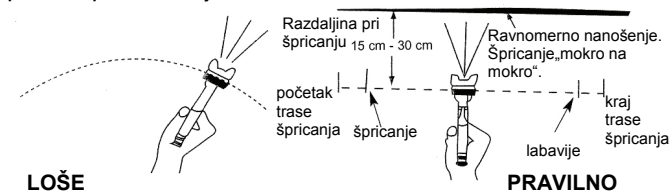

Kvarovi – uzroci – otklanjanje kvarova

PAŽNJA: UVIJEK PRVO PROVJERITE TERMIČKE OSIGURAČE ZA ZAŠTITU PROTIV PREGRIJAVANJA

Mlaz boje je isprekidan ili pištolj šprica u isprekidanim intervalima.

1. Prenizak nivo boje u rezervoaru.
2. Kosi položaj pištolja.
3. Pištolj je djelomično začepljen bojom.
4. Olabavljena/oštećena mlaznica.
5. Previsoka viskoznost.
6. Zapušeni otvor u poklopcu.
Istrošeno iglasto brtvilo ili olabavljena jezgra.

Špricanje je samo djelimično.

1. Zaprljana ili oštećena pneumatska glava.
2. Boja se lijepi uz mlaznicu ili su oštećeni neki dijelovi pištolja.

Neredovno špricanje uz stvaranje kapljica.

1. Oštećena mlaznica.
2. Premali radni pritisak.
3. Previsoka viskoznost.

Neravnomjerno gomilanje materijala.

1. Previsok radni pritisak.
2. Boja je zapušila vazдушnu glavu i mlaznicu.

Pregledi i održavanje

Poslije upotrebe pištolj za štrcanje boje morate dobro očistiti. U rezervoar za boju stavite nerazrijeđeno otapalo i štrcajte tekućinu na krpu ili drugu upijajuću površinu sve dok tekućina ne ostane bez ikakvih ostataka boje. Pištolj očistite izvana krpom natopljenom u otapalo. Prije čišćenja pištolja sasvim odvrnite **kontra maticu za regulaciju količine boje (4)**, pri tome pazite na oprugu. Poslije izvadite iglu mlaznice, odvrnite **prednji prsten (11)** i izvucite glavu **mlaznice (10)**. Mlaznicu odvrnite pomoću ključa. Sve komponente ostavite nekoliko sati u posudi s nerazrijeđenim otapalom. Dijelove pištolja dobro osušite i pištolj ponovo sastavite. Pri tome postupajte na isti način kao kod montaže, u obrnutom redosljedju.

Bezbjednosna uputstva za tehničke preglede i održavanje

Samo redovno održavan uređaj može biti dobar pomoćnik pri radu. Nedovoljno održavanje i nega mogu prouzrokovati nepredvidive nezgode i povrjede.

Izjava o sukladnosti EU

Temeljem ove izjave, mi, Güde GmbH & Co. KG Birkichstraße 6, 74549 Wolpertshausen, Njemačka

proglašavamo, da dole navedeni uređaji, u pogledu njihove koncepcije i konstrukcije kao i u pogledu izvedbi koje smo uveli u promet, ispunjavaju odgovarajuće osnovne direktive bezbjednosti i zdravlja prema smjericama EU.

Ako dođe do promjena na uređaju bez naše suglasnosti, ova izjava postaje nevažećom.

Oznaka uređaja: Profi M
Kat br.: 02750

Datum/Potpis proizvođača: 12.12.2011

Podaci o potpisanoj osobi: Hr. Arnold, Geschäftsführer

Tehnička dokumentacija: J. Bürkle FBL; QS

Primjenjive smjernice EU:
2006/42/EG

Aparatul

Pistol de vopsit Profi M

- consum scăzut de aer împrăștiere optimă cheltuieli de lucru scăzute reglarea jetului larg și circular pe capul pistolului

Dotare:

reglarea cantității de vopsea și de aer; vas din material plastic

Domenii de utilizare:

Ideal pentru lucrări de lăcuire de capacitate mică, de ex. lucrări de terminare a lăcuirii, lăcuire de design și reparații mărunte.

Conținutul lotului furnizat

Pistolul de vopsit este deja complet asamblat!

Descrierea aparatului (fig. 3)

1. Capacul vasului
2. Vas
3. Reglarea vopselei
4. Contrapiuliță pentru reglarea vopselei
5. Mâner
6. Racordul aerului sub presiune
7. Reglarea brută a aerului
8. Reglarea fină a aerului
9. Întorcător
10. Duză
11. Inel față

Garanție

Garanția se referă exclusiv la insuficiențele cauzate de defectul materialului sau defectul de fabricație.

La reclamație în perioada de garanție trebuie anexat documentul original de cumpărare cu data vânzării.

Garanția nu cuprinde utilizarea neprofesională, cum este de ex. suprasolicitarea aparatului, folosirea forței, deteriorarea prin intervenție străină sau cu obiecte străine. Nerespectarea manualului de utilizare și de montare precum și uzarea normală nu intră în garanție.

Instrucțiuni generale de securitate

Instrucțiunile de deservire trebuie citite complet înainte de prima folosire.

PENTRU A FI GARANTAT UN GRAD DE SECURITATE RIDICAT, RESPECTAȚI CU STRICTEȚE URMĂTOARELE INSTRUCȚIUNI:

ATENȚIE!

- **Păstrați curățenia și ordinea la locul de muncă.** Dezordinea la locul de muncă și pe masa de lucru mărește pericolul accidentelor și rănilor.
- **Acordați atenție condițiilor mediului înconjurător, în care lucrați.** Asigurați iluminare suficientă.
- **Nu permiteți accesul persoanelor străine la mașină.** Vizitatorii și spectatorii, îndeosebi copii și persoanele bolnave sau slabe mențineți la o distanță sigură față de locul d-voastră de lucru.

Instrucțiuni de siguranță pentru prima punere în funcțiune

Prin metodele de siguranță adecvate protejați-vă pe sine însuși și de asemenea împrejurimea dvs. de pericolul de accidente.

- Aveți în vedere ca locul de muncă să fie bine aerisit.
- Folosiți echipamentul de protecție, mai ales masca de respirație și ochelarii de protecție.
- Nu folosiți pistolul de vopsit pentru alte scopuri decât pentru cele care este destinat.

- Fiți atenți la materialele inflamabile.
- Feriți sculele pneumatice față de copii.
- La lucru procedați în liniște și concentrat.
- Nu îndreptați pistolul către persoane sau animale.
- Racordul aerului sub presiune doar cu ajutorul cuplajului rapid.
- Presiunea aerului trebuie reglată cu ajutorul ventilului de reducere.
- Nu folosiți ca sursă de energie oxigen și nici gaze inflamabile.
- Folosiți doar piese de schimb originale.
- Înainte de întreținere și înlăturare a defectelor aparatului, decuplați-l de la sursa de aer sub presiune.

Agenții de curățire și rămășițele de vopsea trebuie lichidate ecologic.

Comportare în caz de urgență

Acordați primul ajutor corespunzător accidentului și chemați cât posibil de repede ajutorul medical calificat. Feriți persoana accidentată de alte accidente și stabilizați-o.

Pentru un eventual accident, la locul de muncă trebuie să fie întotdeauna la îndemână trusa de prim ajutor conform DIN 13164. Materialul pe care-l luați din trusă trebuie imediat completat. În caz că solicitați ajutor, menționați aceste date:

1. Locul accidentului
2. Caracterul accidentului
3. Numărul de accidentați
4. Caracterul rănirii

Explicarea simbolurilor

În aceste instrucțiuni și/sau pe mașină sunt folosite următoarele simboluri:

Siguranța produsului:

	
Produsul corespunde normelor UE	

Interdicții:

	
Interdicție generală (legată de o altă pictogramă)	



Avertizare:

	
Avertizare/atenție	

Obligații:



	
Folosiți ochelari de protecție	Folosiți mască de respirație
	
Înainte de folosire citiți instrucțiunile de deservire	

Protecția mediului înconjurător:





	
Deșeurile lichidate profesional, în așa fel încât să nu daunați mediului înconjurător.	Ambalajul din carton se poate preda la centru de colectare pentru reciclare.

	
Aparatele electrice sau electronice deteriorate și/sau spre lichidare trebuie predate la centrele de colectare corespunzătoare.	

Ambalaj:

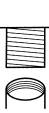
	
Ferțiți de umezeală	Ambalajul trebuie orientat în sus

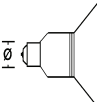
Date tehnice:

	
Racord aparat	Presiune de lucru
	
Diametrul duzei	Vas
	
Greutate	

Folosire în concordanță cu destinația

Acest pistol de vopsit este ușor, cu propulsare pneumatică, folosită la vopsire de către amatori și profesioniști. Se recomandă înainte de toate la vopsirea suprafețelor mijlocii și la reparații mărunte. Vopseaua este la vopsire pulverizată foarte fin de jetul de aer și depusă pe obiectul de vopsit. Vopsirea cu pistol se poate adapta obiectului de vopsit datorită reglării jetului larg și circular. La reglarea lărgimii jetului pentru suprafețe mai mari, capul de aer se poate deplasa continuu vertical și orizontal.

Alte pericole și măsuri de prevenire

Pericol la materiale și alte substanțe

Contact, aspirare

La o producere mai mare de particule de vopsea pot fi afectați plămânii. Degajarea particulelor de vopsea dăunătoare sănătății în timpul exploatării fără aspirator. În timpul lucrului cu aparat trebuie să purtați întotdeauna respirator. Ideală este posibilitatea de aspirare.

Neglijarea principiilor ergonomice

Iluminare locală insuficientă

Iluminarea insuficientă prezintă riscul de siguranță ridicat.

La lucru cu aparatul asigurați întotdeauna iluminare suficientă.

Lichidare

Indicațiile pentru lichidare reies din pictogramele amplasate pe mașină, respectiv pe ambalaj. Descrierea semnificației pentru fiecare în parte găsiți în capitolul „Explicarea simbolurilor”.

Cerințe la deservire

Deservitorul înainte de a folosi instalația trebuie să citească cu atenție instrucțiunile de deservire.

Calificare

Pentru deservirea instalației nu este necesară nici o calificare specială în afara instruirii de către un specialist.

Vârsta minimă

Cu mașina au voie să lucreze numai persoanele care au împlinit deja 16 ani. Excepție prezintă utilizarea mașinii de către tineri, dacă aceasta se exercită în timpul educației profesionale în scopul însușirii îndemănării, sub supravegherea instructorului.

Instruiri

Utilizarea mașinii necesită doar instruire corespunzătoare de către un specialist, respectiv instrucțiunile de deservire. Nu este necesară instruire specială.

Date tehnice

Filet de racordare: 1/4"
 Presiune de lucru: 2 – 4 bari
 Consum de aer: 141 l/min.
 Vas: 100 ml/PVC
 Ø duzei: 0,8 mm
 Ieșire presiune duză: 1,4 bari
 Greutate cca.: 0,5 kg
 Dimensiuni L x l x Î în mm: 110 x 60 x 250

EAN: 4015671 02750 4
 Nr. com. 02750

Transport și depozitare

- La depozitare mai îndelungată aparatul trebuie bine curățat.

Asamblarea și prima punere în funcțiune

Pistolul de vopsit este deja complet asamblat.

Deservire



Nu stropiți niciodată alimentele sau substanțele chimice!

Vasul cu vopsea și furtunul de aer trebuie să fie racordate rigid și etanș la pistolul de vopsit.

Presiunea optimă a aerului pentru vopsit este în funcție de vâscozitatea și starea prelucrării vopselei, de 3 – 3,5 bari. (eventual aflați)

Stropirea optimă se realizează de la distanța de cca. 15 – 20 cm. Distanța prea mică și mișcările prea bruște sau lente produc o stropire greșită.

Recomandare: Înainte de fiecare vopsire luați o bucată de carton și efectuați o stropire de încercare.

Grosimile adaosurilor la mișcările pendulare diferă foarte mult!

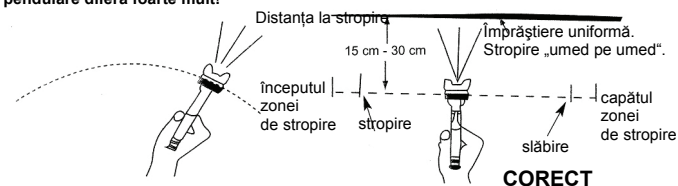

GREȘIT

Defecte – cauze - eliminări

ATENȚIE: ÎNTOTDEAUNA CONTROLAȚI MAI ÎNTÂI SIGURANȚELE ÎMPOTRIVA SUPRĂÎNCĂLZIRII!

Jetul de vopsea este întrerupt sau stropiște cu șocuri.

1. Prea puțină vopsea în vas.
2. Ținere oblică a pistolului.
3. Blocarea elementelor cu vopsea.
4. Duza slăbită / defectată.
5. Viscositate prea mare.
6. Înfundat orificiul în capac.
Etanșeitatea acului uzată sau miezul slăbit.

Stropirea decurge doar parțial.

1. Capul de aer este murdar sau defect.
2. Vopseaua se lipește de duză sau sunt defecte elementele componente.

Stropire neregulată cu producere de picături.

1. Duza defectă.
2. Presiunea de lucru prea mică.
3. Viscositate prea mare.

Acumulare neuniformă a materialului.

1. Presiunea de lucru prea mare.
2. Vopseaua a înfundat capul cu aer și / sau duza.

Revizii și întreținere

Pistolul de pulverizare trebuie curățat întotdeauna temeinic după utilizare. Turnați în vas un solvent diluat și pulverizați cu pistolul pe o cârpă sau o suprafață absorbantă până ce nu vor mai rămâne nici un fel de urme de vopsea. Curățați pistolul și pe dinafară cu o cârpă muiată în solvent. Înainte de o curățare temeinică a pistolului, demontați complet **contra piulița pentru reglarea vopselii (4)** având grijă la arc. Scoateți apoi acul duzei, deșurubați **inelul din față (11)** și scoateți capul perforat al **duzei (10)**, Deșurubați duza cu ajutorul unei chei. Introduceți toate componentele pentru câteva ore într-un vas cu solvent nediluat. Uscați temeinic componentele și montați la loc pistolul, procedând în ordinea inversă a demontării.

Instrucțiuni de securitate pentru revizii și întreținere

Numai mașina întreținută și îngrijită regulat poate fi o ustensilă satisfăcătoare. Întreținerea și îngrijirea insuficientă poate duce la accidente și răni neprevăzute.

DECLARAȚIE DE CONFORMITATE UE

Prin prezenta declarăm, noi, Güde GmbH & Co. KG, Birkichstrasse 6 D-74549 Wolpertshausen, Germania

că concepția și construcția utilajelor de mai jos, în execuția în care sunt date în circulație, corespunde exigențelor de bază ale directivelor UE referitoare la siguranță și igienă.

În cazul unei modificări pe utilaj care nu a fost consultată cu noi, această declarație își pierde valabilitatea.

Denumirea utilajului:

Profi M

Comanda nr.:

02750

Data/semnătura producătorului: 12.12.2011

Date despre semnatar:

director
domnul Arnold



Documentație tehnică:

J. Bürkle FBL; QS

Directive UR aferente:

2006/42/EG

Уред

Пистолет за пръскане за боя Профи М

- ниска консумация на въздух оптимално разпръскане ниски работни разходи регулация на кръглия и широкия лъч на главата на пистолета

Оборудване:

регулация на количеството боя и въздух; пластмасов резервоар

Области на употреба:

Идеален за лакировъчни работи от малък размер, напр. допълнително лакиране, дизайново лакиране и дребни ремонти.

Обем на доставката

Пистолета за пръскане за боя вече е напълно глобен!

Описание на уреда (карт. 3)

1. Капак на резервоара
2. Резервоар
3. Регулация на боята
4. Контра гайка за регулация на боята
5. Дръжка
6. Присъединение на състения въздух
7. Груба регулация на въздуха
8. Финна регулация на въздуха
9. Изтегляне
10. Дюза
11. Преден пръстен

Гаранция

Гаранцията се отнася изключително за недостатъци причинени поради дефект на материала или дефект при производството.

При рекламация в гаранционния срок е необходимо да се приложи оригиналният документ за покупката с дата на продажбата.

До гаранцията не се отнася непрофесионална употреба като напр. претоварване на уреда, употреба на сила, повреда причинена от чужда намеса или чужди предмети. Неспазването на упътването за употреба и монтаж и нормално износване също не влизат в гаранцията.

Всеобщи указания за безопасност

Указанията за обслужване е необходимо да се прочетат изцяло преди първоначалната употреба на уреда.

ЗА ДА БЪДЕ ГАРАНТИРАНА ВИСОКА СТЕПЕН НА БЕЗОПАСНОСТ, СПАЗВАЙТЕ ВНИМАТЕЛНО СЛЕДНИТЕ УКАЗАНИЯ:

ВНИМАНИЕ!

- **Поддържайте работното място чисто и почистено.** Непорядък на работното място и на работните маси повишава опасността от нещастни случаи и злополуки.
- **Обърнете внимание на условията на средата, в която работите.** Осигурете достатъчно осветление.
- **Не допускате към уреда външни лица.** Посетители и наблюдаващи, преди всичко деца и болни или слаби лица дръжте на безопасно разстояние от своето работно място.

Указания за безопасност при първоначално пускане в действие

С подходящи мерки за безопасност пазете себе си и своето обкръжение пред опасност от злополуки.

- Грижете се работното място да бъде непременно проветрено.
- Носете предпазно облекло, преди всичко маска за дишане и предпазни очила.
- Не използвайте пистолета за пръскане за други цели, освен за които е предназначен
- Бъдете внимателни при наличието на възпламенителни материали.
- Пазете пневматичните инструменти пред деца.
- Към работата се отнасяйте спокойно и съсредоточено.
- Не насочвайте пистолета към хора или животни.
- Присъединението за състен въздух само с помоща на бързо саединение.
- Работното налягане трябва да е настроено с помоща на редукционен вентил.
- Като източник на енергия не използвайте кислород нито пък горливи газове.
- Употребявайте само оригинални резервни части.
- Преди поддръжка и отстраняване на повреди отпийте уреда от източника на състен въздух. Почистващи средства и остатъци от боя трябва да бъдат ликвидирани екологично.

Поведение в случай на беда

Окажете при злополука съответната първа помощ и повикайте колкото се може по бързо квалифицирана медицинска помощ. Предпазете пострадалия от други злополуки и го успокойте.

Заради евентуална злополука на работното място винаги трябва да има под ръка аптечка за първа помощ според DIN 13164. Материала, който е взет от аптечката, трябва незабавно да бъде допълнен. Ако изисквате помощ, посочете тези данни:

1. Място на злополуката
2. Вид на злополуката
3. Брой на ранените
4. Вид нараняване

Пояснение на символите

В тази инструкция и/или на уреда са използвани следните символи:

Безопасност на продукта:

	
Продукта отговаря на съответните норми на ЕС	



Забрани:

	
Забрана, всеобща (свързана с друг пиктограм)	

Предупреждение:

	
Предупреждение/ внимание	



Нареждания:

	
Използвайте предпазни очила	Използвайте маска за дишане
	
Преди употреба прочетете инструкцията по обслужването	

Защита на жизнената среда:

	
Одпадъците ликвидирайте професионално, така че да не вредите на жизнената среда.	Опаковъчния материал от картон можете да предадете за цел рецилация във вторични суровини
	
Дефектни или ликвидирани електрически или електронни уреди могат да бъдат предадени в съответните сборни пунктове..	

Опаковка:

	
Пазете пред влага	Опаковката трябва да е насочена

Технически данни:

	
Присъединение на уреда	Работно налягане
	
Диаметър на дюзата	Резервоар
	
Тегло	

Употреба в съответствие с предназначението

Този пистолет за пръскане е лек, пневматично задвижван пистолет за лакиране за любители и професионалисти. Подходящ преди всичко за лакиране на средно големи проци и дребни ремонти. Боята се разпръсква много финно със струя въздух и се нанася на пръскания обект. Пръскането може да се пригоди спрямо пръскания обект благодарение на регулацията на кръглия и широкия лъч. При регулация на широкия лъч за по-големи площи въздушната глава може вертикално и хоризонтално да се придвижва плавно.

Останали опасности и предпазни мерки

Заплаха от материали и други вещества

Контакт, вдишване

При голямо образуване на частици боя могат да се увредят белите дробове. Емисията на вредните за здравето частици боя по време на работа без изсмукване.

По време на работа с уреда винаги трябва да носите респиратор. Идеален с възможност за изсмукване.

Пренебрегване на ергономичните правила

Недостатъчно локално осветление

Недостатъчното осветление представлява висок риск за безопасна работа.

При работа с уреда осигурете винаги достатъчно осветление.

Ликвидация

Инструкции за ликвидация произлизат от пиктограмите разположени на уреда респ. на опаковката. Описанието на отделните значения ще намерите в капитолата "Обозначения на уреда".

Изисквания за обслужване

Обслужващия трябва преди използването на уреда старателно да прочете инструкцията за обслужване.

Квалификация

Освен подробното запознаване от специалист не е необходимо за използването на уреда никаква специална квалификация.

Минимална възраст

С уреда могат да работят само лица, които са навършили 16 години.

Изключения прави използването на непълнолетни само, ако това става по време на професионалното обучение с цел постигане на умение под надзора на обучаващото лице.

Обучение

Използването на уреда изисква само съответното поучение от специалист респ. от инструкцията за обслужването. Специално обучение не е необходимо.

Технически данни

Присъединяваща резба:	1/4 "
Работно налягане:	2 – 4 бара
Разход на въздух:	141 л/мин.
Резервоар:	100 мл/ПВЦ
Ø дюзи:	0,8 мм
Дюза на налягането на изхода:	1,4 бара
Тегло пригл.:	0,5 кгр
Размери Д x Ш x В в мм:	110 x 60 x 250

EAN:	4015671 02750 4
Заявка №	02750

Транспортиране и складиране

- При продължително складиране машината трябва основно да се почисти.

Монтаж и първоначално пускане в действие

Пистолета за пръскане на боя бече е сглобен напълно.

Обслужване



Никога не пръскайте хранителни стоки или химикали!

Резервоарчето с боя и маркуча за въздух трябва да са закрепени здраво и плътно към пистолета за лакиране. Оптималното налягане на въздуха за лакиране в зависимост от вискозитета и състоянието на обработка на боята пред-ставява 3 – 3,5 бара. (евент. установете)

Оптимално пръскане ще постигнете на разстояние припл. 15 – 20 см. Прекалено малко разстояние и прекалено бързо или прекалено бавни движения причиняват лошо напръскване.

Тип: Вземете парче картон и преди всяка работа направете пробно напръскване.

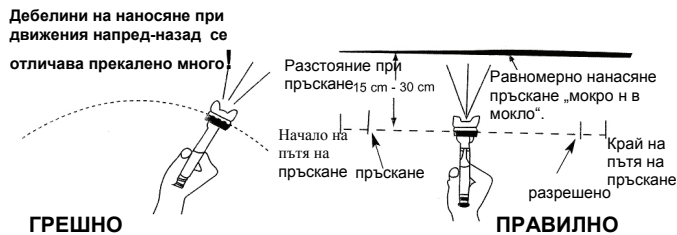

Повреди-причини-отстраняване

ВНИМАНИЕ: ВИНАГИ КОНТРОЛИРАЙТЕ НАЙ-НАПРЕД ПРЕДПАЗИТЕЛИТЕ ПРОТИВ ПРЕГРЯВАНЕ!

Лъча боя е прекъснат или пръска от време на време.

1. Прекалено малко боя в резервоара.
 2. Наклонено държане на пистолета.
 3. Блокиране на част от боята.
 4. Разхлабена/повредена дюза.
 5. Прекалено висок вискозитет.
 6. Задръстен отвор на капака.
- Износено иглово уплътнение или свободно ядро.

Пръскането протича само частично.

1. Замърсена или повредена въздушна глава.
2. Боята се лепи на дюзата или има повредени части.

Неравномерно пръскане с образуване на капки.

1. Повредена дюза.
2. Прекалено малко работно налягане.
3. Прекалено висок вискозитет.

Неравномерно наслагване на материала.

1. Прекалено високо работно налягане.
2. Боята е задръстила въздушната глава и/или дюзата.

Прегледи и поддръжка

След употреба пръскащия пистолет трябва винаги старателно да се почисти. Налейте в резервоарчето нерезреден разтворител и пръскайте с пистолета върху парцал или абсорбираща повърхност така дълго, докато в разтворителя вече няма никакви остатъци от боя. Почистете пистолета отвън с парцал намокрен в разтворител. Преди основното почистване на пистолета развийте **контрагайката за регулиране на цветовете (4)** и едновременно внимавайте за пружината. След това извадете иглата на дюзата, развийте **предния пръстен (11)** и премахнете перфорираната глава на **дюзата (10)**. С помощта на ключ развийте дюзата. Сложете всички компоненти за няколко часа в съд с нерезреден разтворител. Старателно изсушете частите и отново сглобете. При това следвайте стъпките в обратен ред от тези при разглобяването.

Указания за безопасност за прегледи и поддръжка

Само редовно поддържан и обслужван уред може да бъде задоволяващо помогало. Недостатъчна поддръжка и грижа могат да доведат до неочаквани аварии и злополуки.

ДЕКЛАРАЦИЯ ЗА СХОДСТВО С ЕС

С това декларираме ние, Güde GmbH & Co. KG Birkichstraße 6, 74549 Wolpertshausen, Германия

че концепцията и конструкцията на долупосочените уреди в изпълнения, които пускаме в обръщение, отговарят на съответните изисквания на инструкциите на ЕС за безопасност и хигиена.

В случай на изменение на уреда, което не е било консултирано с нас, тази декларация губи своята валидност.

Обозначение на уредите: Profi M
Заявка №.: 02750

Дата/подпис на производителя 12.12.2011
Данни за подписания: управител госп. Арнолд

Техническа документация: J. Bürkle FBL; QS

Съответни наредби на ЕС:
2006/42/EG