

- DE **Originalbetriebsanleitung**
- GB Translation of the original instructions
- FR Traduction du mode d'emploi d'origine
- IT Traduzione del Manuale d'Uso originale
- NL Vertaling van de originele gebruiksaanwijzing
- CZ Překlad originálního návodu k provozu
- SK Preklad originálneho návodu na prevádzku
- HU Az eredeti használati utasítás fordítása
- SI Prevod originalnih navodil za uporabo
- HR Prijevod originalnog naputka za uporabu.
- BG Превод на оригиналната инструкция
- RO Traducerea modului original de utilizare
- BA Prijevod originalnih upstava za upotrebu.



**PRO 1100 A**  
75800



**PRO 2200 A**  
75805



**PRO 2201 S**  
75810



**DEUTSCH****Bitte lesen Sie die Gebrauchsanweisung vor Inbetriebnahme sorgfältig durch.**

ENGLISH

Please read the instructions carefully before starting the machine.

FRANÇAIS

Veuillez lire avec soin le mode d'emploi avant la mise en service

ITALIANO

Leggere attentamente le istruzioni per l'uso prima di mettere in funzione l'elettrodomestico.

NEDERLANDS

Graag instructies zorgvuldig doorlezen vóóordat u de machine in gebruik neemt.

SLOVENSKY

Pred prvým použitím prístroja si pozorne prečítajte návod na obsluhu.

CESKY

Před spuštěním stroje si pečlivě přečtěte návod k používání.

MAGYAR

Kérjük alaposan olvassa el a tájékoztatót mielőtt a gépet használja.

SLOVENIJA

Pred uvedbo v pogon prosim natančno preberite priložena navodila za uporabo.

HRVATSKI

Prije puštanja u rad pažljivo pročitajte naputak za upotrebu.

БЪЛГАРСКИ

Преди пускане на уреда в действие моля прочетете внимателно инструкцията за използване.

România

Va rugăm să citiți cu atenție modul de utilizare înainte de punerea în funcțiune.

SRPSKI

Pre puštanja u rad pažljivo pročitajte uputstvo za upotrebu.



	<b>INBETRIEBNAHME</b>   STARTING-UP THE MACHINE   MISE EN SERVICE   MESSA IN FUNZIONE   INBEDRIJFSTELLING   UVEDENÍ DO PROVOZU   UVEDENIE DO PREVÁDZKY   ÜZEMBE HELYEZÉS   UVEDBA V POGON   PUŠTANJE U RAD   ПУСКАНЕ В ДЕЙСТВИЕ   PUNEREA ÎN FUNCȚIUNE   PUŠTANJE U RAD _____	<b>2</b>
<b>Deutsch</b>	<b>TECHNISCHE DATEN</b>   BESTIMMUNGSGEMÄSSE VERWENDUNG   <b>SICHERHEITSHINWEISE</b>   WARTUNG   GEWÄHRLEISTUNG   EG-KONFORMITÄTSEKTLÄRUNG _____	<b>7</b>
<b>English</b>	TECHNICAL DATA   SPECIFIED CONDITIONS OF USE   SAFETY INSTRUCTIONS   MAINTENANCE   GUARANTEE   EC-DECLARATION OF CONFORMITY _____	<b>11</b>
<b>Français</b>	CARACTÉRISTIQUES TECHNIQUES   UTILISATION CONFORME À LA DESTINATION   CONSIGNES DE SÉCURITÉ   ENTRETIEN   GARANTIE   DÉCLARATION DE CONFORMITÉ CE _____	<b>15</b>
<b>Italiano</b>	DATI TECNICI   USO IN CONFORMITÀ ALLA DESTINAZIONE   ISTRUZIONI DI SICUREZZA   MANUTENZIONE   GARANZIA   DICHIARAZIONE DI CONFORMITÀ CE _____	<b>19</b>
<b>Nederlands</b>	TECHNISCHE GEGEVENS   VOORGESCHREVEN GEBRUIK VAN HET SYSTEEM   VEILIGHEIDSAADVIEZEN   ONDERHOUD   GARANTIE   EG-KONFORMITEITVERKLARING _____	<b>23</b>
<b>Cesky</b>	TECHNICKÉ ÚDAJE   POUŽITÍ V SOULADU S URČENÍM   BEZPEČNOSTNÍ POKYNY   ÚDRŽBA   ZÁRUKA   PROHLÁŠENÍ O SHODĚ EU _____	<b>27</b>
<b>Slovensky</b>	TECHNICKÉ ÚDAJE   POUŽITIE PODĽA PREDPISOV   BEZPEČNOTNÉ POKYNY   ÚDRŽBA   ZÁRUKA   VYHLÁSENIE O ZHODE EÚ _____	<b>31</b>
<b>Magyar</b>	MŰSZAKI ADATOK   RENDELTETÉS SZERINTI HASZNÁLAT   BIZTONSÁGI UTASÍTÁSOK   KARBANTARTÁS   JÓTÁLLÁS   AZONOSSÁGI NYILATKOZAT EU _____	<b>35</b>
<b>Slovenija</b>	TEHNIČNI PODATKI   UPORABA V SKLADU Z NAMENOM   VARNOSTNI NAPOTKI   VZDRŽEVANJE   GARANCIJA   IZJAVA O USTREZNOSTI EU _____	<b>39</b>
<b>Hrvatski</b>	TEHNIČKI PODACI   NAMJENSKA UPORABA   SIGURNOSNE UPUTE   ODRŽAVANJE   JAMSTVO   IZJAVA O SUKLADNOSTI EU _____	<b>42</b>
<b>Български</b>	ТЕХНИЧЕСКИ ДАННИ   ИЗПОЛЗВАНЕ В СЪОТВЕТСТВИЕ С ПРЕДНАЗНАЧЕНИЕТО   ИНСТРУКЦИИ ПО БЕЗОПАСНОСТ   ПОДДРЪЖКА   CE - ДЕКЛАРАЦИЯ ЗА СЪОТВЕТСТВИЕ _____	<b>47</b>
<b>România</b>	DATE TEHNICE   UTILIZARE CONFORM DESTINAȚIEI   INSTRUCȚIUNI DE SECURITATE   ÎNȚREȚINERE   GARANȚIE   DECLARAȚIE DE CONFORMITATE UE _____	<b>51</b>
<b>Srpski</b>	TEHNIČKI PODACI 7   NAMENSKA UPOTREBA   SIGURNOSNA UPUTSTVA   ODRŽAVANJE   GARANCIJA   IZJAVA O USKLAĐENOSTI SA PROPISIMA EU _____	<b>55</b>
<b>GÜDE Service</b>	_____	<b>59</b>

4



**LIEFERUMFANG** | DELIVERED ITEMS | ARTICLES DÉLIVRÉS | VOLUME DELLA FORNITURA |  
LEVERINGSOMVANG | OBJEM DODÁVKY | ROZSAH DODÁVKY | SZÁLLÍTÁSI TERJEDELEM |  
OBSEG DOBAVE | OPSEG ISPORUKE | ОБЕМ НА ДОСТАВКАТА | VOLUMUL LIVRĂRII |  
OPSEG ISPORUKE | TESLIMAT KAPSAMI | ZAKRES DOSTAWY

**PRO 1100 A**  
**PRO 2200 A**



**PRO2201 S**



DE <b>Anschluss</b>	SI Priključek	
GB Service connection	HR Priključak	
FR Alimentation	BG Присъединение	
IT Allacciamento	RO Racord	
NL Aansluiting	BA Priključak	
CZ Přípojka		
SK Přípojka		
HU Feszültség		

2

DE <b>Inbetriebnahme</b>	SI Uvedba v pogon	
GB Starting-up the machine	HR Puštanje u rad	
FR mise en service	BG Пускане в действие	
IT Messa in funzione	RO Punerea în funcțiune	
NL Inbedrijfstelling	BA Puštanje u rad	
CZ Uvedení do provozu		
SK Uvedenie do prevádzky		
HU Üzembe helyezés		

3

DE <b>Betrieb</b>	SI Delovanje	
GB Operation	HR Rad	
FR Fonctionnement	BG Работа	
IT Esercizio	RO Funcționare	
NL Gebruik	BA Rad	
CZ Provoz		
SK Prevádzka		
HU Üzemeltetés		

4

DE <b>Reinigung / Wartung</b>	SI Čiščenje / Vzdrževanje	
GB Cleaning / Maintenance	HR Čišćenje / Održavanje	
FR Nettoyage / Entretien	BG Чистене / Поддръжка	
IT Pulizia / Manutenzione	RO Curățare / Întreținere	
NL Schoonmaken / Onderhoud	BA Čišćenje / Održavanje	
CZ Čištění / Údržba		
SK Čistenie / Údržba		
HU Tisztítás / Karbantartás		

5-6

2

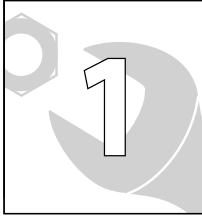
	DE <b>Anschluss</b>	SI Priključek
	GB Service connection	HR Priključak
	FR Alimentation	BG Присьединение
	IT Allacciamento	RO Racord
	NL Aansluiting	BA Priključak
	CZ Připojka	
SK Připojka		
HU Feszültség		

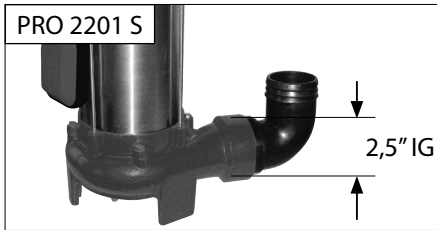
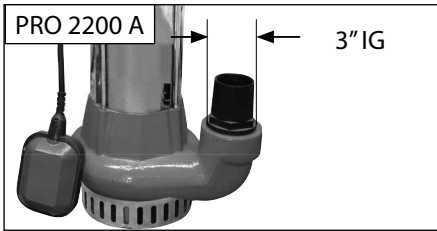
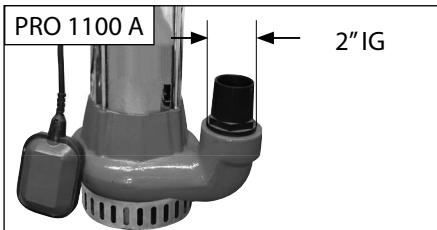

DE **Inbetriebnahme**  
GB Starting-up the machine  
FR mise en service  
IT Messa in funzione  
NL Inbedrijfstelling  
CZ Uvedení do provozu  
SK Uvedenie do prevádzky  
HU Üzembe helyezés

SI Uvedba v pogon  
HR Puštanje u rad  
BG Пускане в действие  
RO Punerea în funcțiune  
BA Puštanje u rad



3

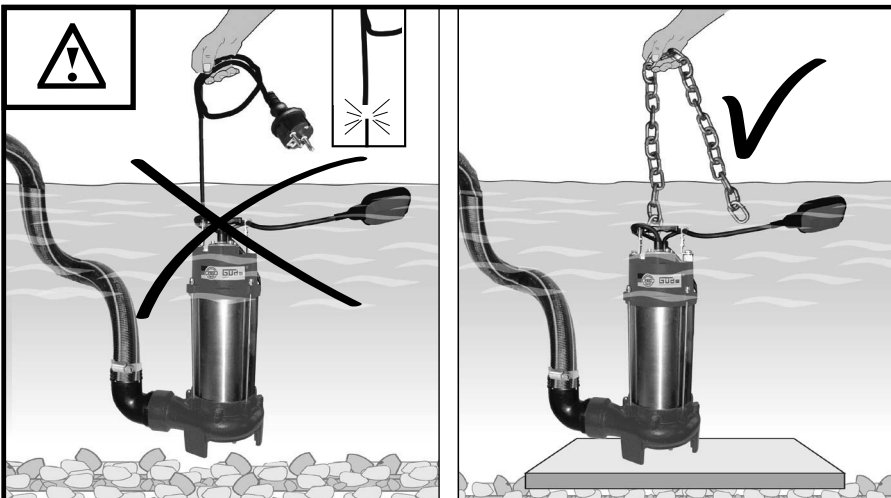
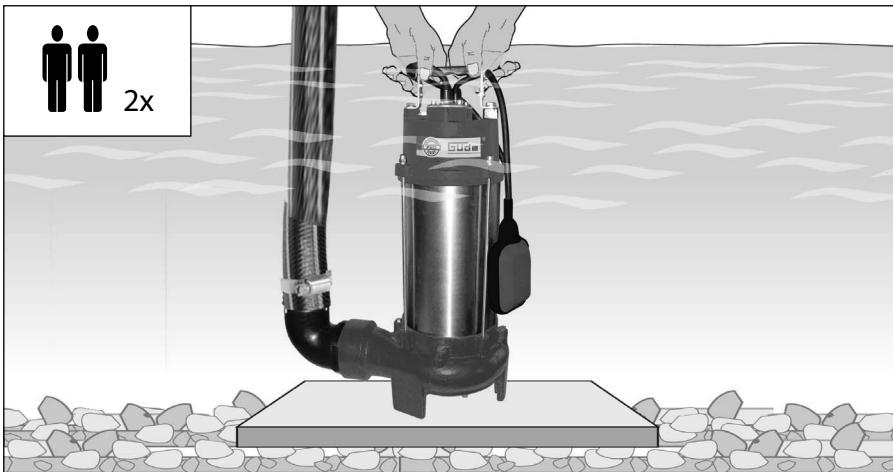

<b>START</b> <span style="font-size: 48pt;">3</span> <b>STOP</b>	<b>DE</b> <b>Betrieb</b>	<b>SI</b> Delovanje
	<b>GB</b> Operation	<b>HR</b> Rad
	<b>FR</b> Fonctionnement	<b>BG</b> Работа
	<b>IT</b> Esercizio	<b>RO</b> Funcționare
	<b>NL</b> Gebruik	<b>BA</b> Rad
	<b>CZ</b> Provoz	
	<b>SK</b> Prevádzka	
	<b>HU</b> Üzemeltetés	

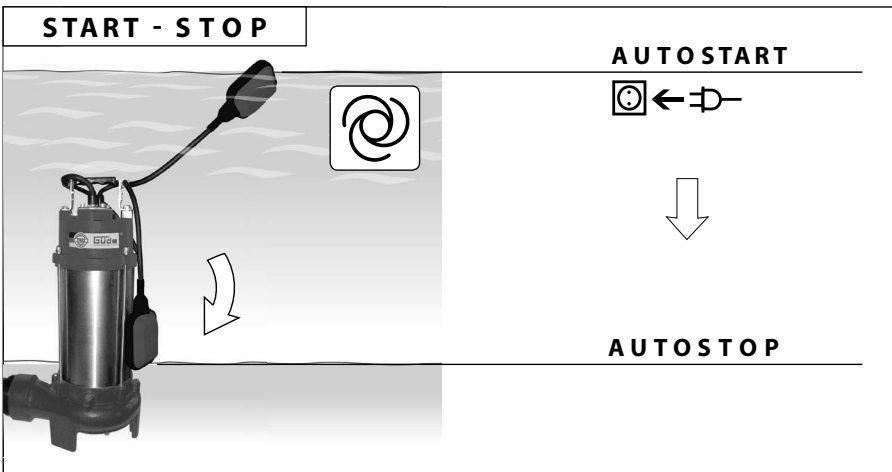

	<b>START</b>	
		<p><b>DE</b> Die Pumpe darf in keinem Fall in trockenem Zustand laufen.</p> <p><b>GB</b> The pump must not in any case run without fillings.</p> <p><b>FR</b> La pompe ne doit en aucun cas tourner à sec.</p> <p><b>IT</b> In nessun caso la pompa deve essere in marcia a secco.</p> <p><b>NL</b> De pomp mag in geen geval in droge toestand draaien.</p> <p><b>CZ</b> Čerpadlo nesmí v žádném případě běžet nasucho.</p> <p><b>SK</b> Čerpadlo nesmie v žiadnom prípade bežať bez náplni.</p> <p><b>HU</b> A szivattyút tilos üresen üzemeltetni.</p> <p><b>SI</b> Črpalka ne sme v nobenem primeru delovati na suho.</p> <p><b>HR</b> U svakom slučaju spriječite suhi rad pumpe.</p> <p><b>BG</b> В никакъв случай помпата не бива да работи на сухо.</p> <p><b>RO</b> Pompa nu poate funcționa în nici un caz pe uscat.</p> <p><b>BA</b> U svakom slučaju sprečite suvi rad pumpe.</p>



DE **Ölwechsel**  
 GB Oil change  
 FR Remplacement d'huile  
 IT Cambio dell'olio  
 NL Olieverversing  
 CZ Výměna oleje  
 SK Výmena oleja  
 HU Olajcsere

SI Menjava olja  
 HR Zamjena ulja  
 BG Смяна на маслото  
 RO Înlocuirea uleiului  
 BA Zamjena ulja

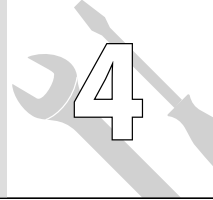

5

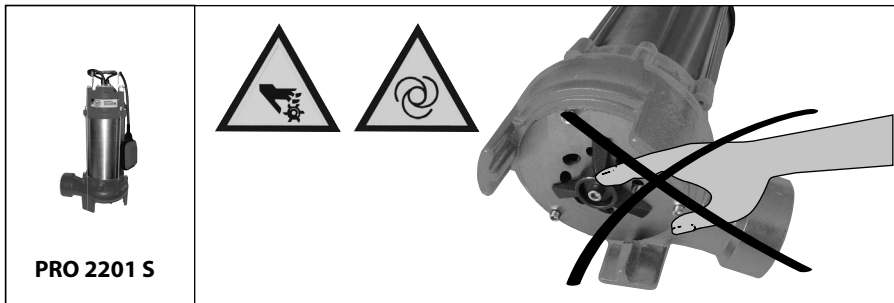
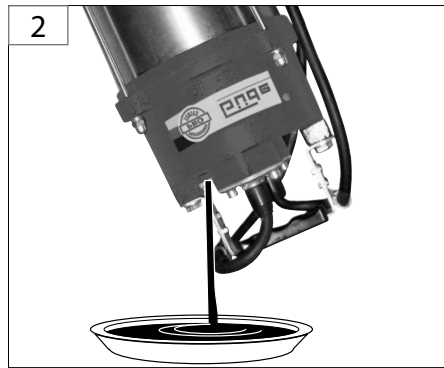

6







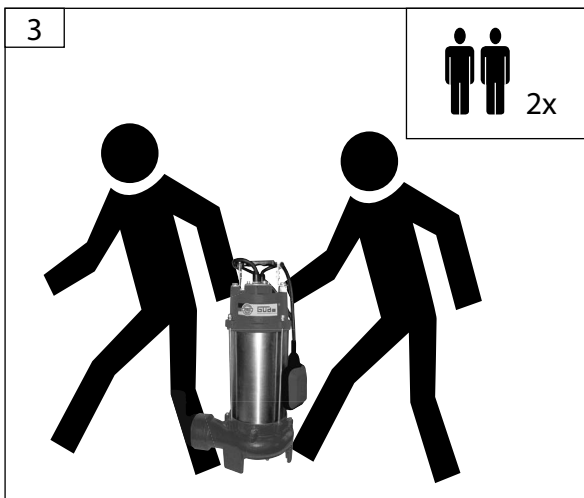
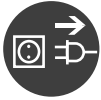





DE **Reinigung / Wartung**  
GB Cleaning / Maintenance  
FR Nettoyage / Entretien  
IT Pulizia / Manutenzione  
NL Schoonmaken / Onderhoud  
CZ Čištění / Údržba  
SK Čistenie / Údržba  
HU Tisztítás / Karbantartás

SI Čiščenje / Vzdrževanje  
HR Čišćenje / Održavanje  
BG Чистене / Поддръжка  
RO Curățare / Întreținere  
BA Čišćenje / Održavanje



## Technische Daten

Schmutzwassertauchpumpe	PRO 1100 A	PRO 2200 A	PRO 2201 S
Artikel-Nr. ....	75800	75805	75810
 Anschluss .....	230V~50Hz	230V~50Hz	230V~50Hz
 Motorleistung P1 .....	1100 W	2200 W	2200 W
 Max. Förderhöhe .....	9 m	17 m	17 m
 Max. Tauchtiefe .....	5 m	5 m	5 m
 Max. Fördermenge .....	19800 l/h	42000 l/h	42000 l/h
 Max. Partikelgröße .....	20 mm	20 mm	20 mm
 Max. Wassertemperatur .....	35°C	35°C	35°C
 Schlauchanschlussgewinde .....	2" IG	3" IG	2,5" IG
 IP68 Schutzgrad .....	IP68	IP68	IP68
 Gewicht .....	21,5 kg	31 kg	31 kg





Benutzen Sie das Gerät erst nachdem Sie die Bedienungsanleitung aufmerksam gelesen und verstanden haben. Beachten Sie alle in der Anleitung aufgeführten Sicherheitshinweise. Verhalten Sie sich verantwortungsvoll gegenüber anderen Personen. Falls über den Anschluss und die Bedienung des Gerätes Zweifel entstehen sollten, wenden Sie sich an den Kundendienst.

## Bestimmungsgemäße Verwendung

Die Pumpe ist ausschließlich zum Entwässern sowie zum Um- und Auspumpen von Behältern im Haus, Garten, Hof und Landwirtschaft und nur für Wasser bestimmt. Unter Berücksichtigung der technischen Daten und Sicherheitshinweise.

Dieses Gerät darf nur wie angegeben bestimmungsgemäß verwendet werden. Bei Nichtbeachtung der Bestimmungen, aus den allgemein gültigen Vorschriften sowie den Bestimmungen aus dieser Anleitung, kann der Hersteller für Schäden nicht verantwortlich gemacht werden.

 Die Pumpe ist nicht für den Langzeitbetrieb (z.B. als Umwälzpumpe in Teiche oder für Bachläufe) geeignet. Die Lebensdauer wird bei dieser Betriebsart entsprechend verkürzt. Verwenden Sie in diesem Fall eine Zeitschaltuhr und sorgen Sie für ausreichende Ruhephasen zwischen den Betriebszyklen.

 Die Pumpe ist nicht als dauerhafte, automatische Überlaufsicherung von Zisternen und Brunnen oder zur Grundwasserregulierung in Kellerräumen geeignet.

 Die Pumpe ist nicht trinkwassergeeignet!

 Die Pumpe ist nicht als Fäkalienpumpe zu verwenden.

## Sicherheitshinweise

 **GEFAHR!**  
Stromschlag! Es besteht Verletzungsgefahr durch elektrischen Strom!

Dieses Gerät ist nicht dafür bestimmt, durch Personen (einschließlich Kinder) mit eingeschränkten physischen, sensorischen oder geistigen Fähigkeiten oder mangels Erfahrung/ oder mangels Wissen benutzt zu werden, es sei denn, sie werden durch eine für ihre Sicherheit zuständige Person beaufsichtigt oder erhalten von ihr Anweisungen, wie das Gerät zu benutzen ist.

Kinder sollten beaufsichtigt werden, um sicherzustellen, dass sie nicht mit dem Gerät spielen. Weisen Sie Kinder und unbefugte Personen an sich stets von dem Gerät fern zu halten.

Der Betrieb ist nur mit Fehlerstrom-Schutzschalter (RCD max. Fehlerstrom 30mA) zulässig.

Vor Inbetriebsetzung muss durch einen zuständigen Elektriker überprüft werden, dass die verlangten elektrischen Sicherheitsmaßnahmen vorhanden sind. Nationale Bestimmungen müssen hierbei beachtet werden.

Der elektrische Anschluss hat über eine Steckdose zu erfolgen.

Es ist darauf zu achten, dass die Anschlusssteckdose vom Wasser und Feuchtigkeit entfernt ist und dass der Stecker vor Feuchtigkeit geschützt wird.

Spannung überprüfen. Die auf dem Typenschild angegebenen technischen Daten müssen mit der Spannung des Stromnetzes übereinstimmen.

Nur ein für den Außenbereich zugelassenes spritzwassergeschütztes Verlängerungskabel verwenden.

Die elektrisch angeschlossene Pumpe niemals am Kabel anfassen, eintauchen bzw. anheben oder transportieren!

Vor Inbetriebnahme des Geräts überprüfen, dass das Elektrokabel und/ oder die Steckdose nicht beschädigt sind.

Um Gefährdungen zu vermeiden muss eine beschädigte Netzanschlussleitung durch den Hersteller ersetzt werden. Führen Sie unter keinen Umständen eigenhändige Reparaturen durch.

Schützen Sie das Kabel vor Hitze, Öl und scharfen Kanten.

Vor dem Eintauchen, nach Außerbetriebnahme, bei Beheben von Störungen und vor der Wartung den Netzstecker ziehen.

Wenn die Pumpe in Betrieb ist, dürfen sich weder Personen noch Tiere in der zu fördernden Flüssigkeit, aufhalten, eintauchen (z.B. Schwimmbäder, Keller usw.).

Die Pumpe darf in keinem Fall in trockenem Zustand laufen.

Betreiben Sie die Pumpe nie unbeaufsichtigt, um Folgeschäden durch eventl. Fehlfunktionen zu vermeiden. Trennen Sie die Pumpe grundsätzlich vom Stromnetz wenn diese nicht benutzt wird.

Die Temperatur der heraus zu pumpenden Flüssigkeit darf +35 °C nicht überschreiten.

Durch das Ausfließen des Schmiermittels könnte eine Verschmutzung der Flüssigkeit auftreten.

Falls die Pumpe in Teichen, Brunnen usw., sowie in den entsprechenden Wasseranlagen, eingesetzt wird, müssen die in dem entsprechenden Land gültigen Normen für den Einsatz von Pumpen, unbedingt beachtet werden.

Der Benutzer ist gegenüber Dritten, in Bezug auf den Gebrauch der Pumpe (Wasseranlage usw.), verantwortlich.

#### **Es besteht Verletzungsgefahr durch das Häckselrad am Boden der Pumpe.**

Fassen Sie das Gerät nur oben am Griff. Nicht an das rotierende Werkzeug fassen.

## Anforderungen an den Bediener

Der Bediener muss vor Gebrauch des Gerätes aufmerksam die Bedienungsanleitung gelesen und

verstanden haben.

**Qualifikation:** Außer einer ausführlichen Einweisung durch eine sachkundige Person ist keine spezielle Qualifikation für den Gebrauch des Gerätes notwendig.

**Mindestalter:** Das Gerät darf nur von Personen betrieben werden, die das 16. Lebensjahr vollendet haben. Eine Ausnahme stellt die Benutzung als Jugendlicher dar, wenn die Benutzung im Zuge einer Berufsausbildung zur Erreichung der Fertigkeit unter Aufsicht eines Ausbilders erfolgt.

**Schulung:** Die Benutzung des Gerätes bedarf lediglich einer entsprechenden Unterweisung durch eine Sachkundige Person bzw. die Bedienungsanleitung. Eine spezielle Schulung ist nicht notwendig.

## Verhalten im Notfall

Leiten Sie die der Verletzung entsprechend notwendigen Erste Hilfe Maßnahmen ein und fordern Sie schnellst möglich qualifizierte ärztliche Hilfe an. Bewahren Sie den Verletzten vor weiteren Schädigungen und stellen Sie diesen ruhig. Für einen eventuell eintretenden Unfall sollte immer ein Verbandskasten nach DIN 13164 am Arbeitsplatz griffbereit vorhanden sein. Dem Verbandskasten entnommenes Material ist sofort wieder aufzufüllen. Wenn Sie Hilfe anfordern, machen Sie folgende Angaben:

1. Ort des Unfalls
2. Art des Unfalls
3. Zahl der Verletzten
4. Art der Verletzungen

## Wartung

 Vor Durchführung jeglicher Arbeiten am Gerät immer den Stecker aus der Steckdose ziehen.

Führen Sie vor Benutzung stets eine Sichtprüfung durch, um festzustellen, ob das Gerät, insbesondere Netzkabel und Stecker, beschädigt ist.

Das Gerät darf nicht benutzt werden falls es beschädigt ist oder die Sicherheitseinrichtungen defekt sind.

Falls das Gerät defekt ist, hat die Reparatur ausschließlich durch den Kundendienst zu erfolgen. Nur Originalzubehör und Originalersatzteile verwenden.

Um eine lange Lebensdauer der Pumpendichtungen zu gewährleisten empfehlen wir die Pumpe in regelmäßigen Abständen mit sauberem Wasser zu spülen.

Bei der Wintereinlagerung ist zu beachten, dass sich kein Wasser im Gerät befindet, weil sonst die Frostwirkung das Gerät zerstören würde. Für jeglichen Transport ist die Pumpe vom Stromnetz zu trennen!

Die Pumpe muss völlig entleert und frostsicher gelagert werden. Ein Festkleben der mechanischen Dichtungen wird vermindert in dem die Pumpe mit geeignetem Öl (z. B. Pflanzenöl) gespült wird.

Nur ein regelmäßig gewartetes und gut gepflegtes Gerät kann ein zufriedenstellendes Hilfsmittel sein. Wartungs- und Pflegemängel können zu unvorhersehbaren Unfällen und Verletzungen führen.

Mineralölprodukte nicht mit Haut, Augen und Kleidung in Berührung bringen.

Achten Sie darauf, dass keine Mineralölprodukte ins Erdreich gelangen.

## Gewährleistung

Gewährleistungsansprüche laut beiliegender Gewährleistungskarte.

Die Gewährleistung erstreckt sich ausschließlich auf Mängel, die auf Material- oder Herstellungsfehler zurückzuführen sind. Bei Geltendmachung eines Mangels im Sinne der Gewährleistung ist der original Kaufbeleg mit Verkaufsdatum beizufügen.

Von der Gewährleistung ausgeschlossen sind unsachgemäße Anwendungen, wie z. B. Überlastung des Gerätes, Gewaltanwendung, Beschädigungen durch Fremdeinwirkung oder durch Fremdkörper. Nichtbeachtung der Gebrauchs- und Aufbauanleitung und normaler Verschleiß sind ebenfalls von der Gewährleistung ausgeschlossen..

Für Schäden durch eine nicht fachgerechte Installation oder unsachgemäßem Betrieb der Pumpe übernimmt GÜDE keine Haftung.

Die Anlage muss in regelmäßigen Abständen kontrolliert und auf deren einwandfreien Zustand geprüft werden.

Wir machen Sie darauf aufmerksam, dass wir gemäß den gültigen Normen bezüglich eventueller von unseren Geräten verursachten Schäden für das nachstehend Angegebene keine Verantwortung übernehmen:• Unangebrachte Reparaturen, die durch nicht bevollmächtigte Servicestellen durchgeführt worden sind;• Zweckfremdung bzw. nicht Einhaltung der bestimmungsgemäßen Verwendung;• Überlastung der Pumpe durch Dauerbetrieb;• Frostschäden und andere durch Witterungseinflüsse verursachte Defekte;

Für die Zubehörteile gelten die selben Vorschriften.

Zur Vermeidung bzw. Vorbeugung eventueller Schäden (wie z.B. überschwemmte Räume usw.) infolge eines nicht einwandfreien Pumpenbetriebs (durch Störungen bzw. Mängel) ist der Besitzer (Benutzer) verpflichtet, an-

gemessene Sicherheitsmaßnahmen zu treffen (Einbau einer Alarmvorrichtung, Reservepumpe o.ä.).

## Service

Sie haben technische Fragen? Eine Reklamation? Benötigen Ersatzteile oder eine Bedienungsanleitung? Auf der Homepage der Firma Güde GmbH & Co. KG ([www.guede.com](http://www.guede.com)) im Bereich Service helfen wir Ihnen schnell und unbürokratisch weiter. Bitte helfen Sie uns Ihnen zu helfen. Um Ihr Gerät im Reklamationsfall identifizieren zu können benötigen wir die Seriennummer sowie Artikelnummer und Baujahr. Alle diese Daten finden Sie auf dem Typenschild. Um diese Daten stets zur Hand zu haben, tragen Sie diese bitte unten ein.

Seriennummer:

Artikelnummer:

Baujahr:

## Symbole



Bedienungsanleitung lesen



Vor Durchführung jeglicher Arbeiten am Gerät immer den Stecker aus der Steckdose ziehen.



Am Kabel ziehen / transportieren verboten



Im Fördermedium aufhalten verboten



Warnung vor gefährlicher elektrischer Spannung





Warnung vor automatischem Anlauf





Nicht an das rotierende Werkzeug fassen.



Für die Durchführung sind 2 Personen erforderlich.

 Schadhafte und/oder zu entsorgende elektrische oder elektronische Geräte müssen an den dafür vorgesehenen Recycling-Stellen abgegeben werden.  
 Altöl umweltgerecht entsorgen!

 Vor Nässe schützen

 Packungsorientierung Oben

**EG-Konformitätserklärung**

GÜDE GmbH & Co. KG  
 Birkichstrasse 6, 74549 Wolpertshausen  
 Deutschland

Hiermit erklären wir, dass die nachfolgend bezeichneten Geräte aufgrund ihrer Konzipierung und Bauart sowie in den von uns in Verkehr gebrachten Ausführungen den einschlägigen, grundlegenden Sicherheits- und Gesundheitsanforderungen der EG-Richtlinien entsprechen. Bei einer nicht mit uns abgestimmten Änderung der Geräte verliert diese Erklärung Ihre Gültigkeit.

**Tauchpumpe**

**PRO 1100 A** #75800

**PRO 2200 A** #75805

**PRO 2201 S** #75810

**Einschlägige EG-Richtlinien**

2006/95 EG, 2004/108 EG

**Angewandte harmonisierte Normen**

EN 55014-1:2006 + A1:2009

EN 55014-2:1997 + A1:2001 + A2:2008

EN 61000-3-2:2006 + A1:2009 + A2:2009

EN 61000-3-3:2008

EN 50366:2003 + A1:2006

EN 60335-1:2002 + A11:2004 + A1:2004 + A12:2006 +

A2:2006 + A13:2008 + A14:2010

EN 60335-2-41:2003 + A1:2004 + A2:2010



Wolpertshausen, 2012-01-13

Technische Dokumentation



Helmut Arnold  
 Geschäftsführer

Joachim Bürkle











**Inspektions- und Wartungsplan**

Zeitintervall	Beschreibung	Evtl. weitere Details
Nach Bedarf und Verschmutzungsgrad	Reinigen und Spülen	Funktion des Schwimmerschalters prüfen
Nach 12 Monaten	Ölwechsel	→ <input type="checkbox"/> 10W - 40, max 100 ml

**Störungen - Ursachen - Behebung**

Störung	Ursache	Behebung
Motor läuft nicht an	Netzspannung fehlt Pumpenrad blockiert	Spannung überprüfen Pumpenrad visuell auf Fremdkörper untersuchen.
	Schwimmerschalter in Abschaltposition	Wasserstand kontrollieren
Pumpe saugt nicht an	Wasserstand zu niedrig	Pumpe ausschalten, Wasserstand muss steigen.
	Pumpenrad verstopft	Verstopfung entfernen
Wasser-Fördermenge ungenügend	Häckselrad verschmutzt Wasserspiegel sinkt rasch Maximale Förderhöhe überschritten Knick in der Förderleitung	Häckselrad reinigen Für ausreichend Nachfluss sorgen Länge des Förderwegs überprüfen Überprüfung der Förderleitung

## Technical Data

Submersible sewage pump	PRO 1100 A	PRO 2200 A	PRO 2201 S
Art. No .....	75800	75805	75810
 Service connection.....	230V~50Hz	230V~50Hz	230V~50Hz
 Motor output P1.....	1100 W	2200 W	2200 W
 Max. head of delivery.....	9 m	17 m	17 m
 Max. immersion.....	5 m	5 m	5 m
 Max. delivered quantity.....	19800 l/h	42000 l/h	42000 l/h
 Max. suction.....	20 mm	20 mm	20 mm
 Max. Water temperature.....	35°C	35°C	35°C
 Hose connection.....	2" IG	3" IG	2,5" IG
 Degree of protection.....	IP68	IP68	IP68
 Weight.....	21,5 kg	31 kg	31 kg



Read and understand the operating instructions before using the appliance. Abide by all the safety measures stated in the service manual. Act responsibly toward third parties.

In case of any doubts about connection and operation refer please to our customer center

## Specified Conditions Of Use

The pump is solely used for drainage and for pumping into and out of containers in the house, garden, farm and agriculture and only for water. Respecting technical data and safety precautions.

Do not use this product in any other way as stated for normal use. Not observing general regulations in force and instructions from this manual does not make the manufacturer liable for damages.

 The pump is not suited for long-run operation (e.g. as a circulation pump in ponds or streams). When used in this manner, its service life is curtailed correspondingly. In these cases, then, use a time switch to secure sufficient idle periods between cycles of operation.

 Do not leave the pump unattended while in operation in order to prevent subsequent damages caused by eventual malfunctions. Make sure to disconnect the device from the grid if you do not plan on using it.

 Do not use the pump for drinking water!

 The pump must not be used to pump waste water.

## Safety Instructions



### WARNING!

Electric shock! There is a risk of an injury caused by electric shock!

This device is not intended for use by persons (including children) with limited physical, sensory or mental capabilities or without the necessary lack experience or knowledge unless they are supervised by a person who is responsible for their safety or were instructed by that person in how to use the device.

Children should be supervised to ensure that they do not play with the device. Always keep children and unauthorised persons out of reach of the appliance.

Operation is only allowed with a safety switch against stray current (RCD max. stray current of 30mA).

Before putting into operation, a qualified electrician must check whether electric safety measures required are in place. Any national regulations in this regard must be complied with.

Electric connection to a socket.

It is necessary to make sure the connecting socket was not near water and humidity and the plug was protected against humidity.

Check the voltage. Technical data given on the type label must correspond with electric network voltage.

Only use splash proof extension cables approved for outdoor purposes.

Do not grab the feeder cable, plunge the pump, lift or carry it while it is connected to the grid!

Check the cable and/or socket for damages before the appliance putting into operation.

To avoid danger, a damaged mains supply pipe must be replaced by the manufacturer. Do not under any circumstances attempt any repair yourself.

Protect the feeder cable from excessive temperatures, oil and sharp edges.

Unplug the device prior to submersion, upon termination of operation, in the course of defect removal and prior to performing maintenance procedures.

If the pump is in operation, neither people nor animals can be present or plunged in the pumped liquid (e.g. pools, cellars, etc.).

The pump must not in any case run without fillings.

Do not leave the pump unattended while in operation in order to prevent subsequent damages caused by eventual malfunctions. Make sure to disconnect the device from the grid if you do not plan on using it.

The temperature of the drained liquid must not exceed +35 °C.

If the lubricant escapes the fluid could become contaminated.

If the pump is used in ponds, wells, etc. and appropriate pumping stations, standards valid for pumps in the given country must unconditionally be observed.

The user is responsible to third parties if pump (dumping stations, etc.) is used.

**⚠ Risk of injury around the crusher on the bottom of the pump.**

Touch the appliance on the top on the handle only. Do not touch the rotating tool.

## Requirements for operating staff

The operating staff must carefully read the Operating Instructions before using the appliance.

**Qualification:** Apart from the detailed instructions by a professional, no special qualification is necessary for appliance using.

**Minimum age:** Persons over 16 years of age can only work on the appliance. An exception includes youngsters trained in order to reach knowledge under supervision of the trainer during occupational education.

**Training:** Using the appliance only requires corresponding training by a professional or the Operating Instructions. No special training is necessary.

## Emergency procedure

Conduct a first-aid procedure adequate to the injury and summon qualified medical attendance as quickly as possible. Protect the injured person from further harm and calm them down. For the sake of eventual accident, in accordance with DIN 13164, a workplace has to be fitted with a first-aid kit. It is essential to replace any used material in the first-aid kit immediately after it has been used. If you seek help, state the following pieces of information:

1. Accident site
2. Accident type
3. Number of injured persons
4. Injury type(s)

## Maintenance

**⚠** Before carrying out any work on the machine, disconnect the plug from the socket.

Prior to every use, visually check the machine to rule out any defects, in particular on the power cable and the plug.

The machine must not be used under any circumstances if the machine or the safety devices are damaged.

Refer all servicing to customer service. Use only original accessories and original spare parts.

To ensure long service life of the pump seal we recommend rinsing the pump with clean water in regular intervals.

At winter storing, it is necessary to make sure there is no water in the appliance as the frost could damage the appliance. Prior to transportation, it is necessary to unplug the pump from the grid! The device has to be completely emptied and stored with frost-proof protection. Adhesion of mechanical seals can be prevented if you rinse the pump with appropriate oil (for example, with vegetable oil).

Only a regularly maintained and treated appliance can serve as a satisfactory aid. Insufficient maintenance and care can lead to unforeseen accidents and injuries.

Oil products must not come into contact with skin, eyes and clothing.

Make sure the oil products do not enter the soil.



## Guarantee

Guarantee claims as per guarantee card attached.

The guarantee solely covers inadequacies caused by material defect or manufacturing defect. Original payment voucher with the sales date needs to be submitted for any claim in the guarantee period.

The guarantee does not cover any unauthorised use such as appliance overloading, use of violence, damage as a result of any unauthorised interference or caused by foreign items. Failing to follow the operating and assembly instructions and common wear are also not included in the guarantee..

GÜDE cannot be held responsible for damages incurred in consequence of unqualified installation or unskilled handling of the pump.

The device has to be checked on a regular basis to ensure perfect functioning.

Let us refer to the fact we do not assume any responsibility – according to standards in force – for damage eventually caused by our appliances in the below-mentioned cases:• Unprofessional repairs executed by unauthorised service centres;• Use in conflict with the designed purpose, or failure to observe the use as designed;• Pump overload with a continuous run;• Damage as a result of icing or any other fault caused by climatic influences;  
Identical regulations apply for accessory parts.

To prevent damage (such as flooded rooms, etc.) as a result of faulty pump operation (failure or fault) the owner (user) is obliged to take reasonable safety measures (alarm assembly, spare pump, etc.).

## Service

Do you have any technical questions? Any claim? Do you need any spare parts or operating instructions? We will quickly help you and without needless bureaucracy at our web pages at [www.guede.com](http://www.guede.com) in the Servicing part. Please help us be able to help you. In order to identify your device in case of claim we need the serial No., product No. and year of production. All this data can be found on the type label. Please enter it here for future reference:

Serial No.:

Art. No:

Year of production:

## Symbols



Read the Operating Instructions



Before carrying out any work on the machine, disconnect the plug from the socket.



Cable pulling / transport prohibited



Staying in the transportation medium prohibited



Warning against dangerous electric voltage



Warning against automatic starting



Do not touch the rotating tool.



2 people are needed for implementation.



Any damaged or disposed electric or electronic devices must be delivered to appropriate collection centres.



Dispose the waste oil in an environment-friendly manner!



Protect against humidity



This side up

## EC-Declaration of Conformity

GÜDE GmbH & Co. KG  
Birkichstrasse 6, 74549 Wolpertshausen  
Deutschland

We, hereby declare the conception and construction of the below mentioned appliances correspond - at the type of construction being launched - to appropriate basic safety and hygienic requirements of EC Directives. In case of any change to the appliance not discussed with us the Declaration expires.

### Plunge pump

**PRO 1100 A** #75800

**PRO 2200 A** #75805

**PRO 2201 S** #75810

### Appropriate EU Directives

2006/95 EG, 2004/108 EG

### Harmonised standards used

EN 55014-1:2006 + A1:2009

EN 55014-2:1997 + A1:2001 + A2:2008

EN 61000-3-2:2006 + A1:2009 + A2:2009

EN 61000-3-3:2008

EN 50366:2003 + A1:2006

EN 60335-1:2002 + A11:2004 + A1:2004 + A12:2006 +

A2:2006 + A13:2008 + A14:2010

EN 60335-2-41:2003 + A1:2004 + A2:2010



Wolpertshausen, 2012-01-13

Technical documentation



Helmut Arnold  
Managing Director

Joachim Bürkle











## Inspection and maintenance plan

Time interval	Description	Any other details
As needed	Cleaning and rinsing out	Function check of the floating switch
After 12 months	Oil change	→  10W - 40, max 100 ml

## Failures – causes - removal

Failures	Causes	Removal
Engine does not start	No power supply. Blocked pump wheel  Floating switch in shutdown position	Check the voltage Visually inspect the pump wheel for foreign objects Check the water level
Pump does not suck	Water level too low  Blocked pump wheel	Switch the pump off, water level must go up. Remove the obstruction
Insufficient amount of water pumped	The crusher wheel is dirty Water level quickly drops down Maximum head of delivery exceeded Broken piping	Clean the crusher wheel Ensure sufficient inflow Check the transport line Check the transport line

## Caractéristiques Techniques

Pompe a egout submersible	PRO 1100 A	PRO 2200 A	PRO 2201 S
N° de commande.....	75800	75805	75810
 Alimentation.....	230V~50Hz	230V~50Hz	230V~50Hz
 Puissance du moteur P1.....	1100 W	2200 W	2200 W
 Hauteur max. de refoulement.....	9 m	17 m	17 m
 Profondeur max. de submersion.....	5 m	5 m	5 m
 Débit max. ....	19800 l/h	42000 l/h	42000 l/h
 Taille max. du grain .....	20 mm	20 mm	20 mm
 Température max. de l'eau .....	35°C	35°C	35°C
 Embout de tuyau avec filetage de raccordement.....	2" IG	3" IG	2,5" IG
 Degré de protection .....	IP68	IP68	IP68
 Poids .....	21,5 kg	31 kg	31 kg



Lisez attentivement ce mode d'emploi avant la première utilisation de la pompe et assurez-vous de l'avoir bien compris. Respectez toutes les consignes de sécurité figurant dans le mode d'emploi. Comportez vous de façon responsable vis-à-vis d'autres personnes.

Si vous avez des doutes en ce qui concerne le branchement et l'utilisation de l'appareil, contactez le service clients.

## Utilisation Conforme à la destination

La pompe est exclusivement destinée à l'assèchement, aux transvasements et aux vidages des récipients dans la maison, le jardin, la cour et dans l'agriculture. Compte tenu des caractéristiques techniques et consignes de sécurité

Ce dispositif peut être utilisé uniquement dans le but indiqué. Le fabricant décline toute responsabilité en cas de non respect des dispositions des règles en vigueur et des dispositions indiquées dans ce mode d'emploi.

 La pompe ne convient pas au fonctionnement de longue durée (par exemple, en tant que pompe circulaire dans des étangs ou ruisseaux). Ce mode de fonctionnement réduit considérablement la durée de vie de la pompe. Dans ce cas, utilisez une horloge à contact et respectez des phases de repos suffisantes entre les cycles de fonctionnement.

 La pompe ne convient pas en tant que protection continue, automatique contre le débordement des citernes et puits ni pour réguler les eaux souterraines dans des caves.

 N'utilisez jamais la pompe pour pomper de l'eau potable!

 La pompe ne doit pas être utilisée pour le pompage des eaux résiduaires.

## Instructions De Sécurité

 **ATTENTION!**  
Électrocution! Il existe un risque d'électrocution!

Cet appareil n'est pas destiné à être utilisé par des personnes (y compris des enfants) dont les capacités physiques, sensorielles ou psychiques sont limitées ou dont les expériences ou connaissances ne sont pas suffisantes, à moins que ces personnes ne soient surveillées par une personne responsable de leur sécurité ou si ces personnes aient reçu des instructions sur la manière de manipuler l'appareil.

Les enfants devraient être surveillés pour s'assurer qu'ils ne jouent pas avec l'appareil. Éloignez les enfants et les personnes non autorisées de l'appareil.

Le fonctionnement est autorisé uniquement avec un disjoncteur différentiel (RCD courant de défaut maximal 30mA).

Avant de mettre l'appareil en marche, il est nécessaire de faire contrôler par un électricien compétent la présence de mesures de sécurité électriques nécessaires. Respecter alors les réglementations nationales correspondantes.

Le branchement électrique s'effectue par l'intermédiaire d'une prise.

Il est nécessaire de veiller à ce que la prise de raccordement soit éloignée de l'eau et de l'humidité et à ce que la fiche soit protégée de l'humidité.

Contrôlez la tension. Les caractéristiques techniques figurant sur la plaque signalétique doivent correspondre à la tension du secteur électrique.

Utilisez exclusivement une rallonge convenant à l'utilisation extérieure avec risque de pulvérisation d'eau.

Lorsque la pompe est branchée au réseau, ne la saisissez jamais par le câble, ne la submergez pas, ne la soulevez pas et ne la transportez pas !

Avant de mettre l'appareil en marche, contrôlez si le câble électrique et/ou la fiche ne sont pas endommagés.

Dans le but d'éviter des risques d'accident, il est nécessaire de faire remplacer un câble d'alimentation endommagé par le fabricant. Ne réparez jamais l'appareil vous-même.

Protégez le câble des températures excessives, de l'huile et des bords tranchants.

Avant de submerger la pompe, après la mise hors service, lors de la suppression des panes et avant tout entretien, retirez la fiche de la prise.

Lorsque la pompe est en marche, il est interdit à toute personne ou animaux de demeurer dans le liquide pompé ou d'y plonger (par exemple, piscines, caves, etc.).

La pompe ne doit en aucun cas tourner à sec.

Afin d'éviter des dommages consécutifs à un fonctionnement incorrect, n'utilisez pas la pompe sans surveillance. Débranchez toujours la pompe du secteur lorsque vous ne l'utilisez pas.

La température du liquide pompé ne doit pas dépasser +35 °C.

Une fuite de lubrifiant peut polluer le liquide.

Si la pompe est utilisée dans des étangs, puits, etc. et dans des stations de pompage correspondantes, il est absolument nécessaire de respecter les normes en vigueur pour l'utilisation des pompes dans le pays en question.

L'utilisateur est responsable vis-à-vis des tierces personnes lors de l'utilisation de la pompe (stations de pompage, etc.).

#### **Risque de blessures autour du broyeur sur le fond de la pompe.**

Touchez uniquement le haut de l'appareil, la poignée. Ne pas toucher l'outil en rotation.

## Opérateur

L'opérateur doit lire attentivement la notice avant d'utiliser l'appareil.

**Qualification:** Mis à part l'instruction détaillée par un spécialiste, aucune autre qualification spécifique n'est requise.

**Âge minimal:** L'appareil peut être utilisé uniquement par des personnes de plus de 16 ans. Exception faite des adolescents manipulant l'appareil dans le cadre de l'enseignement professionnel sous la surveillance du formateur.

**Formation:** L'utilisation de l'appareil nécessite uniquement l'instruction par un spécialiste, éventuellement par la notice. Une formation spéciale n'est pas nécessaire.

## Conduite en cas d'urgence

Effectuez les premiers gestes de secours et appelez rapidement les premiers secours. Protégez le blessé d'autres blessures et calmez-le. Pour des raisons de risque d'accident, le lieu de travail doit être équipé d'une armoire à pharmacie selon DIN 13164. Il est nécessaire de compléter immédiatement le matériel pris dans l'armoire à pharmacie. Si vous appelez les secours, fournissez les renseignements suivants:

1. Lieu d'accident
2. Type d'accident
3. Nombre de blessés
4. Type de blessure

## Entretien

 Avant de procéder à n'importe quelle intervention sur l'appareil, débranchez la fiche du câble d'alimentation de la prise.

Avant chaque utilisation, effectuer un contrôle visuel afin de détecter d'éventuelles détériorations de l'appareil et notamment du câble d'alimentation et de sa fiche.

Ne pas mettre en marche la pompe en cas de détériorations constatées sur la pompe ou sur les dispositifs de sécurité.

Les réparations d'un appareil défectueux doivent être réalisées exclusivement par le service après-vente. Utiliser uniquement des accessoires et des pièces de rechange d'origine.

Afin d'assurer une longue durée de vie du joint de la pompe, il est recommandé de rincer régulièrement la pompe à l'eau claire.

Avant le stockage hivernal de la pompe, veillez à ce qu'elle ne contienne pas de l'eau, car le gel pourrait

détruire l'appareil. Avant tout transport, il est nécessaire de débrancher la pompe du secteur ! La pompe doit être complètement vidée et stockée avec la protection contre le gel. Pour éviter que les joints mécaniques ne collent, rince la pompe à l'huile adéquate (par exemple, à l'huile végétale).

Seul un appareil régulièrement entretenu et traité peut donner satisfaction. Un entretien insuffisant peut engendrer des accidents et des blessures

Les produits pétroliers ne doivent pas rentrer en contact avec la peau, les yeux et les vêtements.

Veillez à ce que les produits pétroliers ne pénètrent pas dans le sol.

## Garantie

Selon le bulletin de garantie joint.

La garantie concerne exclusivement les imperfections provoquées par le défaut du matériel ou le défaut de fabrication. En cas de réclamation pendant la durée de la garantie, il est nécessaire de joindre l'original du justificatif d'achat avec la date d'achat.

La garantie n'inclut pas une utilisation incompétente telle que surcharge de l'appareil, utilisation de la force, endommagement par intervention étrangère ou objets étrangers. Le non respect du mode d'emploi et du mode de montage ainsi que l'usure normale ne sont pas non plus inclus dans la garantie..

GÜDE décline toute responsabilité des dommages consécutifs à une installation ou une manipulation incompétente de la pompe.

Le dispositif doit être contrôlé régulièrement du point de vue de son parfait état.

Nous attirons votre attention sur le fait que, conformément aux normes en vigueur, nous déclinons toute responsabilité en cas de dommages provoqués par nos appareils dans les situations suivantes :  
• Réparations incompétentes, réalisées par des ateliers de réparations non agréés,  
• Utilisation contraire à la destination ou non respect de l'utilisation en conformité avec la destination,  
• Surcharge de la pompe par fonctionnement continu,  
• Dommages consécutifs au gel ou autres pannes provoquées par des influences atmosphériques;

Ces règlements sont valables également pour les pièces des accessoires.

Pour éviter ou prévenir les dommages éventuels (par exemple, pièces inondées, etc.), consécutifs à un fonctionnement défectueux de la pompe (pannes ou défaut), le propriétaire doit adopter des mesures de sécurité adéquates (montage d'un dispositif d'alarme, pompe de secours, etc.).

## Service

Vous avez des questions techniques ? Une réclamation ? Vous avez besoin de pièces détachées ou d'un mode d'emploi ? Nous vous aiderons rapidement et sans bureaucratie inutile par l'intermédiaire de nos pages Web [www.guede.com](http://www.guede.com) dans la rubrique Service. Aidez-nous pour que nous puissions vous aider. Pour identifier votre appareil en cas de réclamation, nous avons besoins du numéro de série, numéro de produit et l'année de fabrication. Toutes ces informations se trouvent sur la plaque signalétique. Pour avoir ces informations toujours à porté de main, veuillez les inscrire ici :

Numéro de série:

Numéro de commande :

Année de fabrication:

## Symboles



Lisez le mode d'emploi avant l'utilisation.



Avant toute intervention sur la pompe, retirez d'abord la fiche du câble d'alimentation de la prise



Défense de tirer sur le câble / de transporter l'appareil par le câble



Défense de demeurer dans le liquide transporté



Avertissement : tension électrique dangereuse



Avertissement – démarrage automatique



Ne pas toucher l'outil en rotation.



La réalisation nécessite 2 personnes.



Déposez les appareils électriques ou électroniques défectueux et/ou destinés à liquidation au centre de ramassage correspondant.



Liquidez écologiquement l'huile usagée !



Protégez de l'humidité



Sens de pose

## Déclaration de conformité CE

GÜDE GmbH & Co. KG  
Birkichstrasse 6, 74549 Wolpertshausen  
Deutschland

Nous, Déclarons par la présente que les appareils indiqués répondent du point de vue de leur conception, construction ainsi que de leur réalisation mise sur le marché, aux exigences fondamentales correspondantes des directives de la CE en matière de sécurité et d'hygiène. Cette déclaration perd sa validité après une modification de l'appareil sans notre approbation préalable.

### Pompe à immersion

**PRO 1100 A** #75800**PRO 2200 A** #75805**PRO 2201 S** #75810

## Déclaration de conformité de la CE

2006/95 EG, 2004/108 EG

### Normes harmonisées applicables

EN 55014-1:2006 + A1:2009

EN 55014-2:1997 + A1:2001 + A2:2008

EN 61000-3-2:2006 + A1:2009 + A2:2009

EN 61000-3-3:2008

EN 50366:2003 + A1:2006

EN 60335-1:2002 + A11:2004 + A1:2004 + A12:2006 +

A2:2006 + A13:2008 + A14:2010

EN 60335-2-41:2003 + A1:2004 + A2:2010



Wolpertshausen, 2012-01-13

Documents techniques

Helmut Arnold  
Gérant

Joachim Bürkle











## Plan des révisions et de l'entretien

Intervalle de temps	Description	Autres détails
Au besoin et selon le degré d'encrassement	Nettoyer et rincer	Contrôle du fonctionnement de l'interrupteur à flotteur
Après 12 mois	Remplacement d'huile	→ [5] 10W - 40, max 100 ml

## Pannes - causes - suppression

Panne	Cause	Suppression
Moteur ne démarre pas	Manque de tension Roue de la pompe bloquée  Interrupteur à flotteur en position d'arrêt	Contrôler la tension Effectuer un contrôle visuel de la roue de pompe afin de détecter d'éventuels corps étrangers Contrôlez le niveau d'eau
Pompe n'aspire pas	Niveau d'eau insuffisant  Roue de la pompe bouchée	Arrêter la pompe, le niveau d'eau doit monter. Débouchez
Quantité insuffisante d'eau pompée	La roue du broyeur est encrassée. Niveau d'eau baisse rapidement Dépassement de la hauteur maximale de refoulement Circuit de refoulement plié	Nettoyez la roue du broyeur. Assurez une admission suffisante Contrôlez la longueur de la voie de refoulement Contrôlez le circuit de refoulement

## Dati Tecnici

Pompa sommersa per fanghi	PRO 1100 A	PRO 2200 A	PRO 2201 S
Cod. ord.:	75800	75805	75810
 Allacciamento	230V~50Hz	230V~50Hz	230V~50Hz
 Potenza del motore P1	1100 W	2200 W	2200 W
 Max. altezza di trasporto	9 m	17 m	17 m
 Max. profondità d'immersione	5 m	5 m	5 m
 Max. quantità travasata	19800 l/h	42000 l/h	42000 l/h
 Max. granulometria	20 mm	20 mm	20 mm
 Max. temperatura dell'acqua	35°C	35°C	35°C
 Filettatura da connessione del tubo	2" IG	3" IG	2,5" IG
 Grado di protezione	IP68	IP68	IP68
 Peso	21,5 kg	31 kg	31 kg





Usare l'apparecchio solo dopo aver letto con attenzione e capito le istruzioni per l'uso. Rispettare tutte le istruzioni di sicurezza riportate nel Manuale. Comportarsi con cura verso le altre persone. In caso dei dubbi sul collegamento ed uso dell'apparecchio, rivolgersi cortesemente al CAT.

## Uso in conformità alla destinazione

La pompa è destinata soprattutto alle operazioni di drenaggio ed a travasare e svuotare i contenitori nella casa, nel giardino, nel cortile ed all'uso in agricoltura e solo per l'acqua. Con riferimento ai dati tecnici ed alle istruzioni di sicurezza

Questo impianto può essere utilizzato solo per lo scopo indicato. All'inadempimento delle istituzioni delle direttive generalmente valide e delle istituzioni nel presente Manuale il costruttore non assume alcuna responsabilità dei danni.

 La pompa non è adatta all'esercizio di tempo lungo (es. come la pompa circolare nei laghi oppure ruscelli). La vita in tal modo dell'uso si diminuisce proporzionalmente. In tal caso applicare l'orologio d'interruzione ed assicurare i riposi sufficienti tra cicli di funzionamento.

 La pompa non è adatta a funzionare come la sicurezza automatica durevole contro il trabocco delle cisterne oppure dei pozzi, oppure per la regolazione dell'acqua sotterranea nelle cantine.

 Non utilizzare la pompa per il pompaggio dell'acqua potabile!

 La pompa non deve essere utilizzata per il pompaggio delle acque di scarico.

## Norme Di Sicurezza

### ATTENZIONE!

La scossa elettrica! Esiste il rischio dell'infortunio dalla scossa elettrica!

Il presente apparecchio non è destinato all'uso da parte di persone (bambini compresi) con capacità fisiche, sensoriali o mentali limitate o con scarsa esperienza e scarso livello di conoscenza, salvo che vengano sorvegliate da una persona responsabile per la loro sicurezza o che abbiano ricevute istruzioni da quest'ultima su come usare l'apparecchio.

I bambini dovrebbero essere sorvegliati per accertarsi che non giochino con l'apparecchio. Tenere sempre i bambini e le persone non adatte fuori la portata dell'apparecchio.

L'esercizio è ammesso solo con l'interruttore di sicurezza alla corrente falsa (RCD max. corrente falsa 30 mA).

Prima di messa in funzione, l'elettricista competente deve controllare che siano disponibili le misure di sicurezza elettrica richieste. In questo caso si deve tenere conto delle normative nazionali.

Collegamento elettrico viene fatto tramite la presa. E' necessario badare a che la presa di connessione sia fuori la portata dell'acqua ed umidità, e la spina protetta ad umidità.

Controllare la tensione. Dati tecnici indicati sulla targhetta devono corrispondere alla tensione di rete.

Utilizzare solo prolunghe protette contro gli spruzzi d'acqua e adatte per l'uso all'aperto.

Mai toccare il cavo della pompa connessa alla rete, non immergerla, non sollevarla né trasportarla!

Prima di mettere in funzione l'apparecchio, controllare che non sia danneggiato il cavo elettrico e/o la presa

Per evitare i pericoli dell'infortunio, il cavo d'alimentazione danneggiato deve essere sostituito dal produttore. In nessun caso si dovranno effettuare riparazioni in proprio.

Proteggere il cavo alle temperature elevate, olio ed angoli vivi.

Prima di immergere la pompa, in esclusione dall'esercizio, in rimozione dei guasti e prima di manutenzione, sconnettere la spina dalla presa.

Durante la funzione della pompa, nel liquido non devono essere né persone, né animali (ad es. piscine, cantine etc.).

In nessun caso la pompa deve essere in marcia a secco.

Non abbandonare la pompa in funzione per evitare i danni causati dall'eventuale malfunzionamento. La pompa non utilizzata sconnettere sempre dalla rete elettrica.

La temperatura del liquido pompato non deve superare + 35°C.

Una fuoriuscita di lubrificante potrebbe causare l'inquinamento del liquido.

Nel caso dell'utilizzo della pompa nei laghi, pozzi etc. e nei reparti di trattamento dell'acqua, devono essere mantenute severamente le normative per uso delle pompe, valide nel Paese dell'utilizzo.

L'Utente assume la responsabilità verso terzi trattatasi dell'utilizzo della pompa (centraline idriche etc.).

#### **Intorno al tritatore sul fondo della pompa c'è rischio di lesione.**

L'apparecchio va toccato solo nella parte superiore, sulla maniglia. Non toccare l'utensile rotante.

### Requisiti all'operatore

L'operatore è obbligato, prima di usare la macchina, leggere attentamente il Manuale d'Uso.

**Qualifica:** Oltre le istruzioni dettagliate del professionista, per uso della macchina non è necessaria alcuna qualifica speciale.

**Età minima:** Possono lavorare con l'apparecchio solo le persone che hanno raggiunto 16 anni.

L'eccezione rappresenta lo sfruttamento dei minorenni per lo scopo dell'addestramento professionale per raggiungere la pratica sotto controllo dell'istruttore.

**Istruzioni:** L'uso dell'apparecchio richiede solo le adeguate istruzioni del professionista rispettivamente leggere il Manuale d'Uso. Non sono necessarie le istruzioni speciali.

### Comportamento in caso d'emergenza

Applicare il pronto soccorso relativo all'incidente e rivolgersi più rapidamente al medico qualificato. Proteggere il ferito agli ulteriori incidenti e tranquillizzarlo. Con riferimento alla DIN 13164, il luogo di lavoro deve essere sempre dotato della cassetta di pronto soccorso per eventuali incidenti. Il materiale utilizzato deve essere aggiunto immediatamente. In caso di richiesta del pronto soccorso comunicare le seguenti informazioni:

1. Luogo dell'incidente
2. Tipo dell'incidente
3. Numero dei feriti
4. Tipo della ferita

### Manutenzione

 Prima di eseguire i lavori di qualsiasi tipo sulla pompa sconnettere prima sempre la spina dalla presa di rete.

Prima di ogni uso effettuare un controllo visivo ed accertarsi che la pompa, in particolare il cavo di rete e la spina, non siano danneggiati.

In caso di danni sulla pompa oppure sui dispositivi di sicurezza della stessa, la pompa non deve essere utilizzata.

In caso di apparecchio difettoso, la riparazione deve essere eseguita dal CAT. Utilizzare solo gli accessori e ricambi originali.

Per garantire la vita durevole delle guarnizioni della pompa è consigliato sciacquare periodicamente la pompa dell'acqua pulita.

Durante lo stoccaggio nell'inverno occorre badare a che l'apparecchio sia privo dell'acqua, altrimenti il prodotto può essere danneggiato dal gelo. Prima di qualsiasi trasporto sconnettere la pompa dalla rete! La pompa deve essere totalmente svuotata e conservata con la protezione antigelo. Per evitare incollaggio delle guarnizioni meccaniche sciacquare la pompa con olio adatto (es. olio vegetale).

Solo l'apparecchio periodicamente mantenuto e curato può essere un'aiutante soddisfacente. La manutenzione e cura mancanti possono portare agli incidenti e ferite inaspettabili.

I prodotti petroliferi non devono venire in contatto con la pelle, gli occhi e gli indumenti.

Evitare la contaminazione del suolo da prodotti petroliferi.



## Garanzia

I diritti di garanzia secondo la Lista di garanzia.

La garanzia include esclusivamente gli inconvenienti dovuti dal difetto del materiale oppure dal difetto dalla produzione. Per la contestazione in garanzia occorre allegare l'originale del documento d'acquisto riportante la data di vendita.

La garanzia non include l'uso profano, es. sovraccarico dell'apparecchio, manomissione, danni dall'intervento estero oppure dagli oggetti. La garanzia non include anche l'inosservanza del Manuale d'Uso, del montaggio e l'usura normale.

GÜDE non assume alcuna responsabilità dei danni in conseguenza dell'installazione profana oppure l'uso improprio.

L'impianto deve essere controllato negli intervalli periodici con riguardo al suo perfetto stato.

Vi avvertiamo che, secondo le norme vigenti, non assumiamo alcuna responsabilità degli eventuali danni dovuti dai nostri apparecchi nei casi sotto indicati:• riparazioni non ammesse, eseguite presso centri non autorizzati;• Utilizzo in controversia alla destinazione dell'uso;• Sovraccarico della pompa del funzionamento durevole.• Danni dovuti dal gelo ed altri, provocati dagli effetti climatici;

Le stesse prescrizioni valgono per i componenti degli accessori.

In ambito della prevenzione agli eventuali danni (ad es. locali inondatai etc.) in conseguenza della funzione errata della pompa (guasti e/o difetti), il proprietario (esercente) è obbligato assumere le adatte misure di sicurezza (montaggio dell'allarme, pompa di scorta etc.).

## Servizio

Avete le domande tecniche? Contestazioni? Avete bisogno dei ricambi oppure del Manuale d'Uso?

Sul nostro sito <http://www.guede.com/support>, nel settore Servizio, Vi aiuteremo velocemente ed in via non burocratica. Ci dareste la mano, per favore, per poter aiutar Vi? Per poter identificare il Vostro apparecchio nel caso di contestazione abbiamo bisogno del numero di serie, cod. ord. e l'anno di produzione. Tutte queste indicazioni troverete sulla targhetta della macchina. Per avere questi dati sempre disponibili, indicarli qui sotto, per favore:

N° serie:

Cod. ord.:

Anno di produzione:

## Simboli



Prima dell'uso leggere il Manuale d'Uso



Prima di eseguire lavori di qualsiasi tipo sull'apparecchio levare sempre la spina dalla presa di corrente.



E' vietato tirare il cavo / trasporto sul cavo



E' vietato sostare nel fluido da travasare



Avviso alla pericolosa tensione elettrica



Avviso alla partenza automatica



Non toccare l'utensile rotante.



Per l'esecuzione ci vogliono 2 persone.



Gli apparecchi elettrici/elettronici difettosi e/o da smaltire devono essere consegnati ai centri autorizzati.



L'olio usato va smaltito in maniera ecologica!



Proteggere all'umidità



L'imballo deve essere rivolto verso alto

## Dichiarazione di conformità CE

GÜDE GmbH & Co. KG  
Birkichstrasse 6, 74549 Wolpertshausen  
Deutschland

Dichiariamo con il presente noi, che la concezione e costruzione degli apparecchi elencati, nelle realizzazioni che stiamo introducendo alla vendita, sono conformi ai requisiti principali delle direttive CE sulla sicurezza ed igiene. Nel caso della modifica dell'apparecchio da noi non autorizzata, la presente dichiarazione perde la propria validità.

### Pompa ad immersione

**PRO 1100 A** #75800

**PRO 2200 A** #75805

**PRO 2201 S** #75810

### Directive CE applicabili

2006/95 EG, 2004/108 EG

### Applicate norme armonizzate

EN 55014-1:2006 + A1:2009

EN 55014-2:1997 + A1:2001 + A2:2008

EN 61000-3-2:2006 + A1:2009 + A2:2009

EN 61000-3-3:2008

EN 50366:2003 + A1:2006

EN 60335-1:2002 + A11:2004 + A1:2004 + A12:2006 +

A2:2006 + A13:2008 + A14:2010

EN 60335-2-41:2003 + A1:2004 + A2:2010



Wolpertshausen, 2012-01-13

Documentazione tecnica

Helmut Arnold  
Amministratore delegato

Joachim Bürkle











## Programma delle ispezioni e della manutenzione

Intervallo di tempo	Descrizione	Altri dettagli eventuali
Secondo la necessità ed il grado dell'inquinamento	Pulire e sciacquare	Controllo funzione dell'interruttore a galleggiante
Dopo 12 mesi	Cambio dell'olio	→  10W - 40, max 100 ml

## Guasti – Cause - Rimozione

Guasto	Causa	Rimozione
Motore non parte	Manca la tensione di rete Ruota della pompa bloccata  Interruttore a galleggiante in posizione di spegnimento	Controllare la tensione Ispezionare il girante della pompa se non ci sono presenti i corpi estranei. Controllare il livello dell'acqua
Pompa non aspira	Livello d'acqua troppo basso  Intasata la ruota della pompa	Spegnere la pompa, il livello d'acqua deve salire. Eliminare l'intasamento.
Quantità insufficiente dell'acqua da travasare	Ruota del tritatore sporca Livello d'acqua scende rapidamente. Superata l'altezza massima di trasporto Tubazione di trasporto piegata	Pulire la ruota del tritatore Assicurare l'afflusso sufficiente Controllare lunghezza del percorso di trasporto Controllare la tubazione di trasporto

## Technische Gegevens

Vuilwater pomp	PRO 1100 A	PRO 2200 A	PRO 2201 S
Artikel-Nr. ....	75800	75805	75810
 Aansluiting .....	230V~50Hz	230V~50Hz	230V~50Hz
 Motorvermogen P1 .....	1100 W	2200 W	2200 W
 Max. opvoerhoeveelheid .....	9 m	17 m	17 m
 Max. dompeldiepte .....	5 m	5 m	5 m
 Max. opvoerhoogte: .....	19800 l/h	42000 l/h	42000 l/h
 Max. korrels .....	20 mm	20 mm	20 mm
 Max. watertemperatuur .....	35°C	35°C	35°C
 Schroefdraad voor de slangaansluiting .....	2" IG	3" IG	2,5" IG
 Beschermgraad .....	IP68	IP68	IP68
 Gewicht .....	21,5 kg	31 kg	31 kg



Gebruik het apparaat pas nadat u de gebruiksaanwijzing gelezen en begrepen hebt. Let op alle, in de gebruiksaanwijzing aangegeven, veiligheidsinstructies. Gedraagt u zich verantwoord tegenover andere personen.

Indien betreffende de aansluiting en het bedienen van het apparaat twijfels ontstaan, kunt u zich tot de klantendienst wenden.

## Voorgeschreven Gebruik Van Het Systeem

De pomp is uitsluitend bedoeld voor het ontwateren en mag alleen voor water worden gebruikt. Rekening houdend met de technische gegevens en veiligheidsinstructies

Dit apparaat uitsluitend gebruiken voor normaal gebruik, zoals aangegeven. Bij niet naleving van de bepalingen uit de algemeen geldende voorschriften, evenals van de bepalingen uit deze gebruiksaanwijzing, kan de producent voor schade niet aansprakelijk gesteld worden.

 De pomp is niet voor langdurig gebruik (bijv. als circulatiepomp in vijvers of voor gebruik als beekloop) geschikt. De levensduur wordt bij een dergelijk gebruiksoort overeenkomstig verkort. Gebruik in dit geval een tijds klok waarbij voldoende pauzes tussen het aan- en uitschakelen ingesteld worden.

 De pomp is niet geschikt om te gebruiken als een langdurige, automatische overloopbeveiliging van waterreservoirs, bronnen of grondwaterregeling in kelderruimten.

 De pomp is niet voor het pompen van drinkwater bestemd!

 De pomp niet voor het verpompen van afvalwater gebruiken.

## Veiligheidsadviezen

### GEVAAR!

Stroomschok! Er is letselgevaar door elektrische stroom!

Dit apparaat mag niet worden gebruikt door personen (inclusief kinderen) met beperkte fysieke, sensorische of geestelijke vermogens of gebrekkige ervaring en/of kennis, tenzij een voor hun veiligheid verantwoordelijke persoon toezicht houdt of vooraf instructies gegeven heeft voor het gebruik van het apparaat.

Op kinderen dient toezicht te worden gehouden om te voorkomen dat ze met het product spelen. Instrueer kinderen en onbevoegde personen dat zij zich ver van het apparaat ophouden.

Het gebruik is slechts met een foutstroomschakelaar (RCD max. foutstroom van 30 mA) toegestaan.

Voor de inbedrijfstelling moet door een bevoegde elektricien gecontroleerd worden of alle vereiste elektrische veiligheidsmaatregelen aanwezig zijn. Hierbij moeten de nationale voorschriften in acht worden genomen.

De elektrische aansluiting moet d.m.v. een stopcontact plaatsvinden.

Let er op dat het stopcontact ver van water en vocht is verwijderd en dat de stekker voor vocht wordt beschermd.

Spanning controleren. De op het plaatje aangegeven technische gegevens moeten in overeenstemming zijn met de spanning van het stroomnet.

Gebruik uitsluitend een voor buitenwerk geschikte, spatwaterdichte verlengsnoer.

De op het elektrische net aangesloten pomp nooit aan de kabel aanraken, dompelen, resp. tillen of verplaatsen

Voor de inbedrijfneming van het apparaat controleren of de elektrische kabel en/of het stopcontact niet beschadigd zijn.

Ter vermijding van gevaren dient een beschadigde netkabel te worden vervangen door de fabrikant. Voer nooit zelf reparaties uit.

De kabel tegen hitte, olie en scherpe kanten beschermen.

Vóór het dompelen, na het uitschakelen, bij het oplossen van storingen en vóór het onderhoud de netstekker uittrekken.

Tijdens de werking van de pomp mogen geen personen of dieren in het te vervoeren vloeistof zich bevinden of zich daar natmaken (bijv. zwembaden, kelders etc.)

De pomp mag in geen geval in droge toestand draaien.

Gebruik de pomp nooit onbewaakt om gevolgschaden door eventuele foutfuncties te vermijden. Koppel de pomp principieel van het stroomnet af, als deze niet gebruikt wordt.

De temperatuur van de te verpompen vloeistof mag de +35°C niet overschrijden.

Door vrijkomend smeermiddel kan de vloeistof worden verontreinigd.

Indien de pomp in vijvers, fonteinen enz., evenals in de daarvoor bedoelde waterinstallaties, wordt gebruikt, moeten de in de afzonderlijke landen geldende normen, waar de pomp wordt gebruikt, beslist nagekomen worden.

De gebruiker is tegenover derden, met betrekking tot het gebruik van de pomp (waterinstallatie enz.), verantwoordelijk.

**⚠ Er bestaat letselgevaar door het hakselwiel op de bodem van de pomp.**

Neem het apparaat enkel boven aan de handgreep vast. Het roterende werktuig niet aanraken.

**Eisen aan de bedienende persoon**

De bedienende persoon moet, voor het gebruik van het apparaat, de gebruiksaanwijzing goed gelezen hebben.

**Kwalificatie:** Behalve een uitvoerige instructie door vakkundig verkooppersoneel is er geen speciale kwalificatie voor het gebruik van het apparaat nodig.

**Minimale leeftijd:** Het apparaat mag slechts door personen gebruikt worden van 16 jaar of ouder. Uitzondering hierop is het gebruik door jeugdige personen bij een beroepsopleiding ter verkrijging van vaardigheid en indien dit onder toezicht van een opleider plaats vindt.

**Scholing:** Om het apparaat te kunnen gebruiken is enig passend onderricht, door een vakman, resp. de bedieningsaanwijzing, voldoende. Een speciale scholing is niet noodzakelijk.

**Handelswijze in noodgeval**

Tref de noodzakelijke maatregelen om éérste hulp te verlenen, die met het letsel overeenkomt en vraag zo snel mogelijk gekwalificeerde medische hulp aan. Bescherm gewonde personen voor overig letsel en stel ze gerust. Voor het eventueel plaatsvinden van een ongeval zou altijd een verbandtrommel, volgens DIN 13164, op de werkplaats bij de hand moeten zijn. Het uit de verbandtrommel genomen materiaal dient onmiddellijk aangevuld te worden. Indien u hulp vraagt, geef de volgende gegevens door:

1. Plaats van het ongeval
2. Soort van het ongeval
3. Aantal gewonden mensen
4. Soort verwondingen

**Onderhoud**

**⚠ Trek vóór alle werkzaamheden aan het apparaat altijd eerst de steker uit de contactdoos.**

Voer vóór gebruik van het apparaat altijd een visuele controle uit om vast te stellen of het apparaat en in het bijzonder de netkabel en de steker beschadigd zijn.

Het apparaat mag niet worden gebruikt als het beschadigd is of de veiligheidsinrichtingen defect zijn.

Indien het apparaat defect is, dient de reparatie uitsluitend door een klantendienst uitgevoerd te worden. Gebruik alléén origineel toebehoren en originele onderdelen.

Om een lange levensduur van de pompafdichtingen te garanderen adviseren wij de pomp regelmatig met schoon water uit te spoelen.

Bij opslag voor de winter moet er op gelet worden dat zich geen water in het pomphuis bevindt omdat door bevoezing het pomphuis beschadigd kan worden. Voor ieder transport dient de pomp van het stroomnet afgekoppeld te worden! De pomp dient volledig leeg en vorstvrij opgeslagen te worden. Het vastkleven van mechanische pakkingen wordt verminderd, als de pomp met de juiste olie (bijv. plantaardige olie) gespoeld wordt.

Enkel een regelmatig onderhouden en een goed verzorgd apparaat kan een tot tevredenheid werkend hulpmiddel zijn. Onderhouden verzorgingsfouten kunnen tot onvoorziene ongevallen en letsels leiden.

Mineralenolieproducten niet met de huid, ogen en kleding in aanraking brengen.

Let er op dat er geen mineralenolieproducten in de grond terecht komen.

## Garantie

Garantieclaims volgens bijgaande garantiekaart.

De garantie heeft uitsluitend betrekking op onvolkomenheden die op materiaal- of productiefouten betrekking hebben. Bij een claim van een onvolkomenheid, in de zin van garantie, dient de originele aankoopfactuur met de aankoopdatum bijgesloten te worden.

Van garantie uitgesloten zijn verkeerd gebruik, zoals bijv. overbelasting van het apparaat, gebruik van geweld, beschadigingen door vreemde invloeden of door vreemde voorwerpen. De niet-naleving van gebruiks- en montageaanwijzingen en normale slijtage zijn eveneens van garanties uitgesloten..

Schaden door niet vakkundige installatie of een verkeerd gebruik van de pomp worden door GÜDE niet overgenomen als garantie.

De installatie dient in regelmatige perioden op een perfecte functie gecontroleerd te worden.

Wij maken u er op attent dat wij in overeenstemming met de geldige normen betreffende eventuele, door onze apparaten veroorzaakte schaden, voor datgene wat hieronder is aangegeven geen verantwoording overnemen. • Verkeerde reparaties die door niet bevoegde werkplaatsen werden uitgevoerd. • Zich aan het doel onttrekken, resp. het niet nakomen van het regulaire gebruik. • Overbelasting van de pomp door continubedrijf. • Vorstschaden en andere door weersinvloeden veroorzaakte defecten.

Voor de accessoireonderdelen gelden dezelfde voorschriften.

Ter vermindering, resp. voorkoming van eventuele schade (bijvoorbeeld overstromde ruimtes enz.), als gevolg van een niet perfect functionerende pomp (door storings, resp. gebreken), is de bezitter (gebruiker) verplicht desbetreffende veiligheidsmaatregelen te nemen (inbouw van een alarminstallatie, reservepomp e.d.).

## Service

Hebt u technische vragen? Een reclamatie? Hebt u reserveonderdelen of een gebruiksaanwijzing nodig? Op onze website [www.guede.com](http://www.guede.com) in Service helpen wij u snel en niet-bureaucratisch verder. Help ons om u te helpen, a.u.b. Om uw apparaat in geval van reclamatie te kunnen identificeren hebben wij het serie+nummer evenals artikelnummer en productiejaar nodig. Deze gegevens vindt u op het typeplaatje. Vul deze gegevens hieronder in om deze altijd bij de hand te hebben.

Serienummer:

Artikelnummer:

Bouwjaar:

## Symbolen



Gebruiksaanwijzing lezen



Trek vóór alle werkzaamheden aan het apparaat altijd eerst de stekker uit de contactdoos.



Aan de kabel trekken/transporteren verboden



Zich in de verpompte vloeistof ophouden is verboden



Waarschuwing voor gevaarlijke elektrische spanning



Waarschuwing voor automatische aanloop





Het roterende werktuig niet aanraken.



Voor een uitvoering zijn 2 personen benodigd.

 Beschadigde en/of verwijderde elektrische of elektronische apparaten bij de daarvoor bestemde recyclingplaatsen afleveren

 Oude olie op milieuvriendelijke wijze verwijderen!

 Tegen vocht beschermen

 Verpakkingsoriëntering boven

**EG-Conformiteitverklaring**

GÜDE GmbH & Co. KG  
Birkichstrasse 6, 74549 Wolpertshausen  
Deutschland

Hiermede verklaren wij, dat de genoemde machine, op grond van zijn ontwerp en bouwwijze, evenals de door ons in omloop gebrachte uitvoeringen, aan de desbetreffende fundamentele veiligheids- en gezondheidverordeningen van de EG-richtlijnen voldoen. Bij een niet met ons overeengekomen wijziging aan het apparaat verliest deze verklaring haar geldigheid.

**Dompelpomp**

**PRO 1100 A** #75800  
**PRO 2200 A** #75805  
**PRO 2201 S** #75810

**Einschlägige EG-Richtlijnen**

2006/95 EG, 2004/108 EG  
**Gebruikte harmoniserende normen**  
EN 55014-1:2006 + A1:2009  
EN 55014-2:1997 + A1:2001 + A2:2008  
EN 61000-3-2:2006 + A1:2009 + A2:2009  
EN 61000-3-3:2008  
EN 50366:2003 + A1:2006  
EN 60335-1:2002 + A11:2004 + A1:2004 + A12:2006 + A2:2006 + A13:2008 + A14:2010  
EN 60335-2-41:2003 + A1:2004 + A2:2010



Wolpertshausen, 2012-01-13

Technische documentatie



Helmut Arnold  
Bedrijfsleider

Joachim Bürkle











**Inspectie- en onderhoudsschema**

Tijdsinterval	Beschrijving	Eventuele overige details
Naar behoefte	Reinigen en spoelen	Functie van de drijverschakelaar controleren.
Na 12 maanden	Olieverversing	→  10W - 40, max 100 ml

**Storingen – Oorzaken - Oplossingen**

Probleem	Oorzaak	Maatregel
Motor start niet	Netspanning ontbreekt Pompwiel geblokkeerd Drijverschakelaar in "uit" positie	Spanning controleren Controleer het pomprad visueel op vreemde voorwerpen. Waterstand controleren
Pomp zuigt niet aan	Waterstand te laag Pompwiel verstopt	Pomp uitschakelen, waterstand moet stijgen Verstopping verwijderen
Opvoerhoeveelheid van water is onvoldoende	Hakselwiel vervuuld. Waterspiegel daalt te snel Maximale opvoerhoogte overschreden Knik in de pompleiding	Hakselwiel schoonmaken. Voor voldoende navloeiing zorgen Lengte van de pompweg controleren Controle van de pompleiding

## Technické údaje

Ponorné kalové čerpadlo	PRO 1100 A	PRO 2200 A	PRO 2201 S
Obj. č. ....	75800	75805	75810
 Přípojka .....	230V~50Hz	230V~50Hz	230V~50Hz
 Výkon motoru P1 .....	1100 W	2200 W	2200 W
 Max. dopravní výška .....	9 m	17 m	17 m
 Max. hloubka ponoru .....	5 m	5 m	5 m
 Max. dopravované množství .....	19800 l/h	42000 l/h	42000 l/h
 Max. velikost zrna .....	20 mm	20 mm	20 mm
 Max. teplota vody .....	35°C	35°C	35°C
 Hadicový nástavec se spojovacím závitem .....	2" IG	3" IG	2,5" IG
 Stupeň ochrany .....	IP68	IP68	IP68
 Hmotnost .....	21,5 kg	31 kg	31 kg





Čerpadlo použijte teprve po pozorném přečtení a porozumění návodu k obsluze. Dodržujte všechny v návodu uvedené bezpečnostní pokyny. Chevejte se zodpovědně vůči třetím osobám. Pokud máte o zapojení a obsluze přístroje pochybnosti, obraťte se na zákaznický servis.

## Použití v souladu s určením

Čerpadlo je převážně určeno k odvodňování, přečerpávání a vyprazdňování nádob v domě, na zahradě, na dvoře a v zemědělství. S ohledem na technické údaje a bezpečnostní pokyny.

Toto zařízení lze používat jen pro uvedený účel. Při nedodržení ustanovení z obecně platných předpisů a ustanovení z tohoto návodu nelze výrobce činit odpovědným za škody.

 Čerpadlo není vhodné pro dlouhodobý provoz (např. jako cirkulační čerpadlo v rybnících nebo potocích). Životnost se při tomto způsobu provozu odpovídajícím způsobem zkrátí. V tomto případě použijte spínací hodiny a zajistíte dostatečné klidové fáze mezi provozními cykly.

 Čerpadlo není vhodné jako trvalá, automatická pojistka proti přetečení cisteren a studní, ani k regulaci podzemních vod ve sklepních prostorách.

 Čerpadlo nepoužívejte k čerpání pitné vody!

 Čerpadlo se nesmí používat k čerpání odpadních vod.

## Bezpečnostní Upozornění



### POZOR!

Úder elektrickým proudem! Existuje riziko úrazu elektrickým proudem!

Tento přístroj není určen k používání osobami (včetně dětí) s omezenými tělesnými, smyslovými nebo duševními schopnostmi nebo s chybějícími zkušenostmi či chybějícími znalostmi, pokud nejsou pod dohledem osoby zodpovědné za jejich bezpečnost, nebo pokud od této osoby neobdrží pokyny, jak se má přístroj používat.

Děti by měly být pod dozorem, aby se zabezpečilo, že si s přístrojem nebudou hrát. Děti a nepovolané osoby držte vždy mimo dosah přístroje.

Provoz je povolen jen s ochranným vypínačem proti chybovému proudu (RCD max. chybový proud 30mA).

Před uvedením do provozu musí kompetentní elektrikář zkontrolovat, zda jsou k dispozici požadovaná elektrická bezpečnostní opatření. Přitom je třeba dodržovat příslušné národní předpisy.

Elektrické zapojení se provede do zásuvky.

Je třeba dbát na to, aby byla přípojovací zásuvka vzdálena od vody a vlhkosti a aby byla zástrčka chráněna před vlhkostí.

Zkontrolujte napětí. Technické údaje uvedené na typovém štítku musí souhlasit s napětím elektrické sítě.

Používejte výhradně prodlužovací kabel přípustný pro venkovní použití se stříkající vodou.

Čerpadlo zapojené do sítě nikdy nechtejte za kabel, nenoste a ani nezvedejte a nepřevázejte!

Před uvedením přístroje do provozu zkontrolujte, zda není poškozen elektrický kabel a/nebo zásuvka.

K vyloučení nebezpečí úrazu musí být poškozený síťový kabel vyměněn výrobcem. Za žádných okolností neprovádějte vlastnoruční opravy.

Kabel chraňte před nadměrnými teplotami, olejem a ostrými hranami.

Před ponořením, po vyřazení z provozu, při odstraňování poruch a před údržbou vytáhněte zástrčku.

Je-li čerpadlo v provozu, nesmí se v čerpané kapalině zdržovat nebo se do ní nořit ani lidi ani zvířata (např. bazény, sklepy atd.).

Čerpadlo nesmí v žádném případě běžet nasucho.

Čerpadlo nepoužívejte bez dozoru, abyste zabránili následným škodám v důsledku případných chybných funkcí. Čerpadlo odpojte zásadně ze sítě, pokud jej nepoužíváte.

Teplota odčerpávané kapaliny nesmí překročit +35 °C.

Jestliže vyteče mazivo, mohlo by dojít ke znečištění kapaliny.

Pokud se čerpadlo používá v rybnících, studnách atd. a v příslušných vodárnách, musí být bezpodmínečně dodržovány normy platné pro použití čerpadel v dané zemi.

Uživatel je odpovědný vůči třetím osobám, pokud jde o používání čerpadla (vodárny atd.).

#### Existuje riziko poranění kolem drtiče na dně čerpadla.

Přístroje se dotýkejte jen nahoře na rukojeti. Nedotýkejte se rotujícího nástroje.

## Požadavky na obsluhu

Obsluha si musí před použitím přístroje pozorně přečíst návod k obsluze.

**Kvalifikace:** Kromě podrobného poučení odborníkem není pro používání přístroje nutná žádná speciální kvalifikace.

**Minimální věk:** Na přístroji smí pracovat jen osoby, jež dosáhly 16 let. Výjimku představuje využití mladistvých, pokud se toto děje během profesního vzdělávání za účelem dosažení dovednosti pod dohledem školitele

**Školení:** Používání přístroje vyžaduje pouze odpovídající poučení odborníkem resp. návodem k obsluze. Speciální školení není nutné.

## Chování v případě nouze

Zaveďte úrazu odpovídající potřebnou první pomoc a vyzvěte co možná nejrychleji kvalifikovanou lékařskou pomoc. Chraňte zraněného před dalšími úrazy a uklidněte jej. Kvůli případné nehodě musí být na pracovišti vždy po ruce lékárníčka první pomoci dle DIN 13164. Materiál, který si z lékárníčky vezmete, je třeba ihned doplnit. Pokud požadujete pomoc, uveďte tyto údaje:

1. Místo nehody
2. Druh nehody
3. Počet zraněných
4. Druh zranění

## Údržba

 Před prováděním jakýchkoli prací na čerpadlu vždy nejdříve vytáhněte zástrčku napájecího kabelu ze síťové zásuvky.

Před každým použitím čerpadla proveďte vizuální zkoušku a ujistěte se, že čerpadlo, zejména však síťový kabel a zástrčka nejsou poškozeny.

V případě poškození čerpadla nebo jeho ochranných zařízení se čerpadlo nesmí používat.

Je-li přístroj vadný, musí opravu provést výhradně zákaznický servis. Používejte jen originální příslušenství a originální náhradní díly.

Aby byla zaručena dlouhá životnost těsnění čerpadla, doporučujeme čerpadlo v pravidelných intervalech propláchnout čistou vodou.

Při zimním uskladnění je třeba dbát, aby se v přístroji nenacházela voda, protože jinak by mohl mráz přístroj zničit. Před každou přepravou je čerpadlo třeba odpojit ze sítě! Čerpadlo musí být zcela vypuštěno a uskladněno s mrazuvzdornou ochranou. Přilepení mechanických těsnění se zabrání, když čerpadlo vypláchnete vhodným olejem (např. rostlinný olej).

Jen pravidelně udržovaný a ošetřovaný přístroj může být uspokojivou pomůckou. Nedostatečná údržba a péče může vést k nepředvídaným nehodám a úrazům.

Ropné produkty nesmí přijít do kontaktu s pokožkou, očima a oděvem.

Dbejte na to, aby se ropné produkty nedostaly do půdy.



## Záruka

Záruční nároky dle přiloženého záručního listu.

Záruka se vztahuje výhradně na nedostatky způsobené vadou materiálu nebo výrobní vadou. Při reklamaci v záruční době je třeba přiložit originální doklad o koupi s datem prodeje.

Do záruky nespadá neodborné použití jako např. přetížení přístroje, použití násilí, poškození cizím zásahem nebo cizími předměty. Nedodržení návodu k použití a montáži a normální opotřebení rovněž nespadá do záruky..

Za škody v důsledku neodborné instalace či neodborného provozu čerpadla výrobce neručí.

Zařízení je třeba kontrolovat v pravidelných intervalech z hlediska jeho bezvadného stavu. Upozorňujeme Vás na to, že dle platných norem nepřebíráme odpovědnost za škody způsobené případně našimi přístroji v níže uvedených případech:• Neodborné opravy, provedené neautorizovanými servisy;• Použití v rozporu s určením resp. nedodržení použití v souladu s určením;• Přetížení čerpadla trvalým provozem;• Škody v důsledku námrazy a jiné vady způsobené povětrnostními vlivy; Pro díly příslušenství platí tytéž předpisy.

Aby se zabránilo resp. předešlo případným škodám (např. zatopené místnosti atd.) v důsledku závadného provozu čerpadla (poruchy resp. vady), je majitel (uživatel) povinen přijmout přiměřená bezpečnostní opatření (montáž poplašného zařízení, rezervní čerpadlo aj.).

## Servis

Máte technické otázky? Reklamaci? Potřebujete náhradní díly nebo návod k obsluze? Na naší domovské stránce [www.guede.com](http://www.guede.com) Vám v oddílu Servis pomůžeme rychle a nebyrokraticky. Prosím pomozte nám pomoci Vám. Aby bylo možné Váš přístroj v případě reklamace identifikovat, potřebujeme sériové číslo, objednávací číslo a rok výroby. Všechny tyto údaje najdete na typovém štítku. Abyste měli tyto údaje vždy po ruce, zapište si je prosím dole.

Sériové číslo:

Objednávací číslo:

Rok výroby:

## Symbody



Přečtěte si návod k obsluze



Před prováděním jakýchkoli prací na čerpadlu vždy nejdříve vytáhněte zástrčku napájecího kabelu ze síťové zásuvky.



Je zakázáno tahat / přepravovat za kabel



Je zakázáno zdržovat se v dopravním médiu



Výstraha před nebezpečným elektrickým napětím



Výstraha před automatickým rozběhem



Nedotýkejte se rotujícího nástroje.



K provedení je zapotřebí 2 osob.



Vadné a/nebo likvidované elektrické či elektronické přístroje musí být odevzdány do příslušných sběrů.



Vyjetý olej ekologicky zlikvidujte!



Chraňte před vlhkem



Obal musí směřovat nahoru

### Prohlášení o shodě EU

GÜDE GmbH & Co. KG  
Birkichstrasse 6, 74549 Wolpertshausen  
Deutschland

Tímto prohlašujeme my, že koncepce a konstrukce uvedených přístrojů v provedeních, která uvádíme do oběhu, odpovídá příslušným základním požadavkům směrnice EU na bezpečnost a hygienu. V případě změny přístroje, která s námi nebyla konzultována, ztrácí toto prohlášení svou platnost.

#### Ponorné čerpadlo

**PRO 1100 A** #75800  
**PRO 2200 A** #75805  
**PRO 2201 S** #75810

### Prohlášení o shodě EU

2006/95 EG, 2004/108 EG

#### Použité harmonizované normy

EN 55014-1:2006 + A1:2009  
EN 55014-2:1997 + A1:2001 + A2:2008  
EN 61000-3-2:2006 + A1:2009 + A2:2009  
EN 61000-3-3:2008  
EN 50366:2003 + A1:2006  
EN 60335-1:2002 + A11:2004 + A1:2004 + A12:2006 + A2:2006 + A13:2008 + A14:2010  
EN 60335-2-41:2003 + A1:2004 + A2:2010



Wolpertshausen, 2012-01-13

Technická dokumentace



Helmut Arnold  
Jednatel

Joachim Bürkle











### Plán prohlídky a údržby

Časový interval	Popis	Příp. další detaily
Dle potřeby a stupně znečištění	Vyčistit a vypláchnout	Kontrola funkce plovákového spínače
Po 12 měsících	Výměna oleje	→  10W - 40, max 100 ml

### Poruchy – příčiny - odstranění

Porucha	Příčina	Odstranění
Motor se nerozběhne	Chybí síťové napětí Zablokované kolo čerpadla Plovákový spínač ve vypínací poloze	Zkontrolujte napětí Proveďte vizuální kontrolu, zda v čerpadlovém kole nejsou žádné cizorodé předměty. Zkontrolujte hladinu vody
Čerpadlo nesaje	Příliš nízká hladina vody Ucpané kolo čerpadla	Vypněte čerpadlo, hladina vody musí stoupnout. Ucpání odstraňte
Nedostatečné množství čerpané vody	Kolo drtiče je znečištěné Hladina vody rychle klesá Maximální dopravní výška překročena Zlom v dopravním vedení	Kolo drtiče vyčistěte Zajistěte dostatečný přítok Zkontrolujte délku dopravní cesty Zkontrolujte dopravní vedení

## Technické Údaje

Ponorné kalové čerpadlo	PRO 1100 A	PRO 2200 A	PRO 2201 S
Obj. č. ....	75800	75805	75810
 Prípojka .....	230V~50Hz	230V~50Hz	230V~50Hz
 Výkon motora P1 .....	1100 W	2200 W	2200 W
 Max. dopravná výška .....	9 m	17 m	17 m
 Max. hĺbka ponoru .....	5 m	5 m	5 m
 Max. dopravené množstvo .....	19800 l/h	42000 l/h	42000 l/h
 Max. Zrornosť .....	20 mm	20 mm	20 mm
 Max. teplota vody .....	35°C	35°C	35°C
 Hadicový nástavec so spojovacím závitom .....	2" IG	3" IG	2,5" IG
 Stopnja zaščite .....	IP68	IP68	IP68
 Hmotnosť .....	21,5 kg	31 kg	31 kg





Čerpadlo použite až po pozornom prečítaní a porozumení návodu k obsluhu. Dodržujte všetky v návode uvedené bezpečnostné pokyny. Správajte sa zodpovedne voči tretím osobám. Ak máte o zapojení a obsluhu prístroja pochybnosti, obráťte sa na zákaznícky servis.

## Použitie Podľa Predpisov

Čerpadlo je určené výlučne na odvodňovanie ako aj na prečerpávanie a odčerpávanie nádob v domácnosti, záhrade, na dvore a v poľnohospodárstve a len pre vodu. S ohľadom na technické údaje a bezpečnostné pokyny.

Tento prístroj sa smie používať len v súlade s uvedenými predpismi. Pri nedodržaní ustanovení zo všeobecne platných predpisov a ustanovení z tohto návodu nie je možné výrobcu považovať zodpovedným za škody.

 Čerpadlo nie je vhodné na dlhodobú prevádzku (napr. ako cirkulačné čerpadlo v rybníkoch alebo potokoch). Životnosť sa pri tomto spôsobe prevádzky zodpovedajúcim spôsobom skráti. V tomto prípade použite spínacie hodiny a zaistíte dostatočné pokojové fázy medzi prevádzkovými cyklami.

 Čerpadlo nie je vhodné ako trvalá, automatická poisťka proti pretečeniu cisterien a studní ani na reguláciu podzemných vôd v pivničných priestoroch.

 Čerpadlo nepoužívajte na čerpanie pitnej vody!

 Čerpadlo sa nesmie používať na čerpanie odpadových vôd.

## Bezpečnostné Pokyny



### POZORI!

Úraz elektrickým prúdom! Existuje riziko úrazu elektrickým prúdom!

Tento prístroj je nie určený k tomu, aby bol použitý osobami (vrátane detí) s obmedzenými fyzickými, senzorickými alebo duševnými schopnosťami alebo s chýbajúcimi skúsenosťami/ alebo s chýbajúcimi znalosťami, s výnimkou, že tieto budú kontrolované osobou zodpovednou za ich bezpečnosť alebo obdržia od nej pokyny, ako sa má prístroj používať.

Deti by mali byť pod dozorom, aby sa zabezpečilo, že sa s prístrojom nebudú hrať. Deti a nepovolane osoby držte vždy mimo dosahu prístroja.

Prevádzka je povolená len s ochranným vypínačom proti chybovému prúdu (RCD max. chybový prúd30 mA).

Pred uvedením do prevádzky musí kompetentný elektrikár skontrolovať, či sú k dispozícii požadované elektrické bezpečnostné opatrenia. Pritom je treba dodržiavať príslušné národné predpisy.

Elektrické zapojenie sa vykoná do zásuvky

Je potrebné dbať na to, aby bola prípojná zásuvka vzdialená od vody a vlhkosti a aby bola zástrčka chránená pred vlhkosťou.

Skontrolujte napätie. Technické údaje uvedené na typovom štítku musia súhlasiť s napätím elektrickej siete.

Používať len predlžovací kábel odolný voči netlakovej vode, ktorý je určený pre prácu vo vonkajších priestoroch.

Čerpadlo zapojené do siete nikdy nechytajte za kábel, neponárajte a ani nezdvíhajte a neprevádzajte!

Pred uvedením prístroja do prevádzky skontrolujte, či nie je poškodený elektrický kábel a/alebo zásuvka.

V záujme vyhnutia sa nebezpečenstvám musí byť poškodené sieťové vedenie vymenené výrobcom. Za žiadnych okolností nevykonávajte vlastnoručné opravy.

Kábel chráňte pred nadmernými teplotami, olejom a ostrými hranami.

Pred ponorením, po vyradení z prevádzky, pri odstraňovaní porúch a pred údržbou vytiahnite zástrčku.

Ak je čerpadlo v prevádzke, nesmú sa v čerpanej kvapaline zdržiavať alebo sa do nej ponárať ani ľudia ani zvieratá (napr. bazény, pivnice atď.).

Čerpadlo nesmie v žiadnom prípade bežať bez náplní.

Čerpadlo nepoužívajte bez dozoru, aby ste zabránili následným škodám v dôsledku prípadných chybných funkcií. Čerpadlo odpojte zásadne od siete, ak ho nepoužívate.

Teplota odčerpávanej kvapaliny nesmie prekročiť +35 °C.

Pri vytečení mazacieho prostriedku môže dôjsť k znečisteniu kvapaliny.

Ak sa čerpadlo používa v rybníkoch, studniach atď. a v príslušných vodárňach, musia byť bezpodmienečne dodržiavané normy platné pre použitie čerpadiel v danej krajine.

Používateľ je zodpovedný voči tretím osobám, ak ide o používanie čerpadla (vodárne atď.).

#### Existuje riziko poranenia sa okolo drviča na dne čerpadla.

Prístroja sa dotýkajte len hore na rukoväti. Nedotýkajte sa rotujúceho nástroja.

## Požiadavky na obsluhu

Obsluha si musí pred použitím prístroja pozorne prečítať návod na obsluhu.

**Kvalifikácia:** Okrem podrobného poučenia odborníkom nie je na používanie prístroja nutná žiadna špeciálna kvalifikácia.

**Minimálny vek:** Na prístroji smú pracovať len osoby, ktoré dosiahli 16 rokov. Výnimku predstavuje využitie mladistvých, ak sa toto deje počas profesijného vzdelávania s cieľom dosiahnutia zručností pod dohľadom školiteľa.

**Školenie:** Používanie prístroja vyžaduje iba zodpovedajúce poučenie odborníkom, resp. návodom na obsluhu. Špeciálne školenie nie je nutné.

## Správanie v prípade núdze

Zavedte úrazu zodpovedajúcu potrebnú prvú pomoc a vyzvite čo možno najrýchlejšie kvalifikovanú lekársku pomoc. Chráňte zraneného pred ďalšími úrazmi a upokojte ho. Pre prípadnú nehodu musí byť na pracovisku vždy poruke lekárnička prvej pomoci podľa DIN 13164. Materiál, ktorý si z lekárničky vezmete, je potrebné ihneď doplniť. Ak požadujete pomoc, uveďte tieto údaje:

1. Miesto nehody
2. Druh nehody
3. Počet zranených
4. Druh zranenia

## Údržba

 Pred vykonávaním akýchkoľvek prác na čerpadle vždy najprv vytiahnite zástrčku napájacieho kábla zo sieťovej zásuvky.

Pred každým použitím čerpadla uskutočnite vizuálnu skúšku a uistite sa, že čerpadlo, zvlášť však sieťový kábel a zástrčka, nie sú poškodené.

Čerpadlo sa nesmie používať, ak je poškodené, alebo sú defektné bezpečnostné zariadenia.

Ak je prístroj chybný, musí opravu vykonať výhradne zákaznicky servis. Používať len originálne príslušenstvo a originálne náhradné diely.

Aby bola zaručená dlhá životnosť tesnenia čerpadla, odporúčame čerpadlo v pravidelných intervaloch prepláchnuť čistou vodou.

Pri zimnom uskladnení je potrebné dbať na to, aby sa v prístroji nenachádzala voda, pretože inak by mohol mráz prístroj zničiť. Pred každou prepravou je čerpadlo potrebné odpojiť od siete! Čerpadlo musí byť celkom vypustené a uskladnené s mrazuvzdornou ochranou. Prilepeniu mechanických tesnení sa zabráni, keď čerpadlo vypláchnete vhodným olejom (napr. rastlinný olej).

Len pravidelne udržiavaný a ošetrovaný prístroj môže byť uspokojivou pomôckou. Nedostatočná údržba a starostlivosť môže viesť k nepredvídaným nehodám a úrazom.

Ropné produkty nesmú prísť do kontaktu s pokožkou, očami a odevom.

Dbajte na to, aby sa ropné produkty nedostali do pôdy.

## Záruka

Záručné nároky podľa priloženého záručného listu.

Záruka sa vzťahuje výhradne na nedostatky spôsobené chybou materiálu alebo výrobnou chybou. Pri reklamácii v záručnej lehote je potrebné priložiť originálny doklad o kúpe s dátumom predaja.

Do záruky nespadá neodborné použitie, ako napr. preťaženie prístroja, použitie násilia, poškodenie cudzím zásahom alebo cudzími predmetmi. Nedodržanie návodu na použitie a montáž a normálne opotrebenie tiež nespadá do záruky..

Za škody v dôsledku neodbornej inštalácie či neodbornej prevádzky čerpadla výrobca neručí.

Zariadenie je potrebné kontrolovať v pravidelných intervaloch z hľadiska jeho bezchybného stavu.

Upozorňujeme vás na to, že podľa platných noriem nepreberáme zodpovednosť za škody spôsobené prípadne našimi prístrojmi v nižšie uvedených prípadoch: Neodborné opravy, vykonané neautorizovanými servismi; Použitie v rozpore s určením, resp. nedodržanie použitia v súlade s určením; Preťaženie čerpadla trvalou prevádzkou; Škody v dôsledku námrazy a iné chyby spôsobené poveternostnými vplyvmi;

Pre diely príslušenstva platia tie isté predpisy.

Aby sa zabránilo, resp. predišlo prípadným škodám (napr. zatopené miestnosti atď.) v dôsledku chybnéj prevádzky čerpadla (poruchy, resp. chyby), je majiteľ (používateľ) povinný prijať primerané bezpečnostné opatrenia (montáž poplašnéhozariadenia, rezervné čerpadlo a i.).

## Servis

Máte technické otázky? Reklamáciu? Potrebujete náhradné diely alebo návod na obsluhu? Na našej domovskej stránke [www.guede.com](http://www.guede.com) vám v oddiele Servis pomôžeme rýchlo a nebyrokraticky. Pomôžte nám, prosím, aby sme mohli pomôcť vám. Aby bolo možné váš prístroj v prípade reklamácie identifikovať, potrebujeme sériové číslo, objednávacie číslo a rok výroby. Všetky tieto údaje nájdete na typovom štítku. Aby ste mali tieto údaje vždy poruke, zapíšte si ich, prosím, dole.

Sériové číslo:

Objednávacie číslo:

Rok výroby:

## Symbody



Prečítajte si návod na obsluhu



Pred vykonávaním akýchkoľvek prác na čerpadle vždy najprv vyťahnite zástrčku napájacieho kábla zo sieťovej zásuvky.



Je zakázané ťahať/prepravovať za kábel



Je zakázané zdržiavať sa v dopravnom médiu



Výstraha pred nebezpečným elektrickým napätím



Výstraha pred automatickým rozbehom



Nedotýkajte sa rotujúceho nástroja.



Na vykonanie sú potrebné 2 osoby.



Chybné a/alebo likvidované elektrické či elektronické prístroje musia byť odovzdané do príslušných zberní.



Opotrebovaný olej ekologicky zlikvidujte!



Chráňte pred vlhkom



Obal musí smerovať hore

## Vyhlasenie o zhode EÚ

GÜDE GmbH & Co. KG  
Birkichstrasse 6, 74549 Wolpertshausen  
Deutschland

Týmto vyhlasujeme my, že koncepcia a konštrukcia uvedených prístrojov vo vyhotoveniach, ktoré uvádzame do obehu, zodpovedá príslušným základným požiadavkám smerníc EÚ na bezpečnosť a hygienu. V prípade zmeny prístroja, ktorá s nami nebola konzultovaná, stráca toho vyhlásenie svoju platnosť.

### Ponorné čerpadlo

**PRO 1100 A** #75800

**PRO 2200 A** #75805

**PRO 2201 S** #75810

### Vyhlasenie o zhode EÚ

2006/95 EG, 2004/108 EG

### Použité harmonizované normy

EN 55014-1:2006 + A1:2009

EN 55014-2:1997 + A1:2001 + A2:2008

EN 61000-3-2:2006 + A1:2009 + A2:2009

EN 61000-3-3:2008

EN 50366:2003 + A1:2006

EN 60335-1:2002 + A11:2004 + A1:2004 + A12:2006 +

A2:2006 + A13:2008 + A14:2010

EN 60335-2-41:2003 + A1:2004 + A2:2010



Wolpertshausen, 2012-01-13

Technická dokumentácia



Helmut Arnold  
Konateľ

Joachim Bürkle











## Plán prehliadok a údržby

Časový interval	Popis	Príp. ďalšie detaily
Podľa potreby	Vyčistiť a vypláchnuť	Kontrola funkcie plavákového spínača
Po 12 mesiacoch	Výmena oleja	→  10W - 40, max 100 ml

## Poruchy – príčiny – odstránenie

Problém	Príčina	Opatrenie
Motor sa nerozbehne	Chýba sieťové napätie Zablokované koleso čerpadla Plavákový spínač vo vypínacej polohe	Skontrolujte napätie Čerpadlové koleso vizuálne skontrolujte na prítomnosť cudzích telies. Skontrolujte hladinu vody
Čerpadlo nesaje	Príliš nízka hladina vody Upchané koleso čerpadla	Vypnite čerpadlo, hladina vody musí stúpnuť. Upchanie odstráňte
Nedostatočné množstvo čerpanej vody	Koleso drviča je znečistené Hladina vody rýchlo klesá Maximálna dopravná výška prekročená Zlom v dopravnom vedení	Koleso drviča vyčistite Zaistite dostatočný prítok Skontrolujte dĺžku dopravnej cesty Skontrolujte dopravné vedenie

## Műszaki Adatok

Merülő zattyszivattyú	PRO 1100 A	PRO 2200 A	PRO 2201 S
Megrend.szám.....	75800	75805	75810
 Feszültség.....	230V~50Hz	230V~50Hz	230V~50Hz
 Motor teljesítménye P1.....	1100 W	2200 W	2200 W
 Max. szállító magasság.....	9 m	17 m	17 m
 Max. merülési mélység.....	5 m	5 m	5 m
 Max. szállított mennyiség.....	19800 l/h	42000 l/h	42000 l/h
 Max. szemcse nagyság.....	20 mm	20 mm	20 mm
 Max. Vízhőmérséklet.....	35°C	35°C	35°C
 Tömlő végződés csatlakozó menettel.....	2" IG	3" IG	2,5" IG
 IP68 Védelmi fok.....	IP68	IP68	IP68
 Súly.....	21,5 kg	31 kg	31 kg



Csak azután használja a szivattyút, miután figyelmesen elolvasta és megértette a kezelési útmutatót.

Tartsa be a biztonsági utasításokat. Viselkedjen figyelmesen harmadik személlyel szemben.

Az esetben, ha a gép bekapcsolásával és kezelésével kapcsolatban kételyei támadnak, forduljon a szervizszólgálatához.

## Rendeltetés szerinti használat

A szivattyút kizárólag víztelenítésre, valamint tartályok át- és kiszivattyúzására való a házban, a kertben, az udvaron és a mezőgazdaságban történő alkalmazás során, és csak vízhez használható. Tekintettel a műszaki adatokra és a biztonsági utasításra

A készüléket kizárólag az alábbiakban leírtaknak megfelelően szabad használni. Ebben az utasításban foglalt általánosan érvényes előírások mellőzése következtében beállt károkért a gyártó nem felelős

 A szivattyút nem alkalmas hosszú idejű használatra (pl. halas tavakban, vagy patakokban cirkulációs szivattyúként). Ez esetben a berendezés élettartama jelentősen csökken. Ha ilyen munkára akarja használni, szerezzen be kapcsoló órát, s a munkaciklusok közé megfelelő tartamú pihenési fázisokat iktasson be.

 A szivattyút nem alkalmas a ciszternák és a kutak túlfolyása ellen, mint állandó, automatikus biztosíték, sem a pince térségben az alvz szintjének a regulációjára.

 A szivattyút tilos ivóvíz szivattására használni!

 A szivattyúval nem szabad szennyvizet szivattyúzni!

## Különleges Biztonsági Tudnivalók

### VIGYÁZZ!

Áramütés veszélye! Áramütés veszélye áll fenn!

A készüléket nem használhatják olyan személyek (beleértve a gyerekeket is), akik korlátozott testi, értelmi, vagy szellemi képességeik, vagy hiányzó tapasztalat, esetleg tudás következtében nem képesek a gépet kezelni, ha nincsenek biztonságukért felelős személy felügyelete alatt, vagy betartják e személy utasítását a gép kezelésével kapcsolatban.

A gyermekeket felügyelni kell annak biztosítására, hogy ne játszanak a készülékkel. Ezeket a személyeket tartsa a géptől megfelelő biztonsági távolságban.

Kizárólag hiba áram elleni védőkapcsolóval használható (RCD előírás szerint max. hibaáram 30mA).

Üzembehelyezés előtt kompetens villanyszerelő ellenőrizze, hogy a kötelező elektro – biztonsági utasítások be vannak-e biztosítva. Együttal be kell tartani az illetékes helyi rendelkezéseket is.

A gépet kapcsolja be a konektorba

Ügyeljen arra, hogy a csatlakozó konektor távol és védve legyen a víztől és nedvességtől.

Ellenőrizze a feszültséget: A típuscímkén feltüntetett adatoknak azonosoknak kell lenniük az áramkör feszültségével.

Kizárólag a kültérre jóváhagyott, fröccsenő víz ellen védett hosszabbítókábel használata megengedett.

Az áramkörbe bekapcsolt szivattyút tilos a kábelnél fogva tartani, vízbeüleszteni, felemelni, vagy szállítani!

A berendezés üzembehelyezése előtt ellenőrizze, nincs-e megrongálva az elektromos kábel és/vagy a dugvilla.

A veszélyeztetés elkerülése érdekében a megrongált hálózati kábelt a gyártó cserélje ki. Soha ne végezzen saját maga javításokat!

A kábelt védje magas hőmérséklet hatásától, olajtól és éles tárgyaktól.

Alámerítés, használatból való kiiktatás, javítás és karbantartás előtt, feltétlenül távolítsa el a dugvillát a konektorból.

Az esetben, ha a szivattyú működik, sem személyek, sem állatok nem tartózkodhatnak a szivatott folyadékban (pl. medencék, pincék, stb.)

A szivattyút tilos üresen üzemeltetni.

A szivattyút tilos felügyelet nélkül használni. Az esetleges hibás működés következtében károk keletkezhetnek. Az esetben, ha a szivattyút nem használja, azonnal kapcsolja ki az áramkörből.

A szivatott folyadék hőmérséklete nem lehet +35 °C-nál magasabb.

A kenőanyag kifolyása által elszennyeződhet a folyadék.

Az esetben, ha a szivattyút halas tavakban, kutakban, vízművekben, stb. használja, feltétlenül be kell tartani az illetékes ország szivattyú használatára vonatkozó előírásait.

A szivattyú használatokor a működtető felelős a harmadik személy biztonságáért. (pl. vízművek, stb.)

#### **Sebesülés veszélye áll fent a zúzó körül a szivattyú alján.**

Készülékhez csak a fenti fogantyújánál nyúljon!  
Ne nyúljon a forgó szerszámhoz!

## Követelmények a gép kezelőjére

A gép kezelője használat előtt figyelmesen olvassa el a használati utasítást.

**Szakképesítés:** A gép használatához, szakemberrel való felvilágosításon kívül nem szükséges speciális szakképesítés.

**Minimális korhatár:** A géppel kizárólag 16 éven felüli személyek dolgozhatnak. Kivételt képez a fiatalokrák foglalkoztatása szakképzés alatt az oktató felügyelete mellett szakképzettség elsajátítása érdekében.

**Képzés:** A gép használatához elegendő szakember felvilágosítása resp. a használati utasítással való megismerkedés. Speciális képzés nem szükséges.

## Viselkedés kényszerhelyzetben

Igyekezzen a balesetnek megfelelően elsősegélyt nyújtani, s minél hamarabb biztosítson be orvosi segítséget. A sebesültet nyugtassa meg, s védje további balesettől. Az esetleges balesetek miatt a munkahelyen, a DIN 13164 norma követelménye szerint, mindig legyen kéznél, elsősegély nyújtáshoz, kézi patika. Amit, szükség esetén, a kézi patikából kivesz, azonnal pótolja vissza. Ha segítségre van szüksége, tüntesse fel az alábbi adatokat:

1. A baleset színhelye
2. A baleset típusa
3. A sebesültek száma
4. A sebesülések típusa

## Karbantartás

 A készüléken végzett bármilyen munka előtt mindig ki kell húzni a csatlakozó dugaszt a konektorból

A szivattyút minden használat előtt vizuálisan ellenőrizze, elsősorban azt, hogy a hálózati kábel és csatlakozó dugasz ne legyen hibás.

A készüléket nem szabad használni, ha meg van rongálva, vagy a biztonsági berendezések hibásak.

Az esetben, ha a berendezés hibás, a javítást kizárólag szakszervíz végezheti. Csak eredeti tartozékokat és eredeti pótalkatrészeket alkalmazzon!

Ajánlatos a szivattyút rendszeres időközökben kiöblíteni tiszta vízzel, ezzel bebiztosítja a szivattyú tömítés hosszú élettartamát.

Téli raktározás esetén ügyeljen arra, hogy a gépben ne maradjon víz, ugyanis a fagy következtében a berendezés tönkre mehet. A szivattyút szállítás előtt feltétlenül ki kell kapcsolni az áramkörből! Raktározás előtt a szivattyúból a vizet teljesen ki kell engedni és a berendezést fagyálló anyaggal kell ellátni. A mechanikai tömítés tapadását úgy akadályozza meg, hogy a szivattyút megfelelő olajjal öblítse ki. (pl.nővényi olaj).

Kizárólag rendszeresen karbantartott és kezelt gép lehet megbízható segédeszköz. Elégtelen karbantartás és kezelés előre nem látható balesetekhez és sérülésekhez vezethet.

Kőolaj termékek nem érintkezhetnek a bőrrel, szemmel és öltözettel!

Ügyeljen arra, hogy a kőolaj termékek ne jussanak a talajba!



## Jótállás

Jótállási igények a mellékelt jótállási levél szerint.

A jótállás kizárólag az anyagi, vagy gyártási hibákból eredő elégtelenségekre vonatkozik. Reklamáció esetén fel kell mutatni az eredeti, a vásárláskor kapott, s a vásárlás dátumával ellátott iratot.

A jótállás nem vonatkozik a géppel való szaktalan használat következtében bekövetkező hibákra, pl. a gép túlterhelése, erőszakos használata, vagy idegen tárgyakkal való megrongálódása. A használati utasítás mellőzése következményeire, szerelési és szokásos, normális elhasználódásra sem vonatkozik a jótállás..

A gyártó nem felelős azokért a károkért, melyek szakszerűtlen szerelés, vagy szakszerűtlen használat eredményeként keletkeznek.

A berendezést szabályos időközönben ellenőrizni kell, hibátlan állapotban van-e.

Figyelmeztetjük arra, hogy az érvényes normák szerint, nem vállalunk felelősséget a gép által okozott károkért, melyek az alábbi esetekben keletkeznek: Szakszerűtlen javítás, melyet nem autorizált szervíz végez. A gép nem rendeltetés szerinti használata. A szivattyú túlterhelése szünet nélküli használat. A fagyok, vagy más időjárási hatásokkal okozott károsodások

Az alkatrészekre ugyanezek az előírások vonatkoznak. Hogy megakadályozza, megelőzze a szivattyú hibás működése következtében beállt esetleges károkat (pl. elöntött helyiségek, stb.), a tulajdonos (kezelő) köteles megfelelő biztonsági rendelkezéseket életbe hozni (pl. vésszjelző beszerelése, pótszivattyú, stb.).

## Szervíz

Vannak kérdései? Reklamáció? Szüksége van pótalkatrészekre, vagy használati utasításra? Honlapunkon a [www.guede.com](http://www.guede.com) címen szervíz terén gyorsan, bürokráciát kizárva segítségére leszünk. Kérem, segítsen, hogy segíthessünk. Hogy gépét reklamáció esetén identifkálhassuk, szükségünk van a gyártási számra, a szortiment tételszámára és a gyártási évre. Ezek az adatok fel vannak tüntetve a típus címkén. Hogy mindig kéznél legyenek, kérem, jegyezze fel az lábbiakban.

Gyártási szám:

Megrendelési szám

Gyártási év:

## Szimbólumok



Használat előtt olvassa el a használati utasítást!



A készüléken végzett bármilyen munka előtt mindig ki kell húzni a csatlakozódugaszt a dugaszolóaljzattól.



Tilos a kábelnél fogva húzni/szállítani



Tilos a közlekedési médiumban tartózkodni



Figyelmeztetés a veszélyes magas feszültségre.



Figyelmeztetés automatikus bekapcsolódás lehetőségére



Ne nyúljon a forgó szerszámhoz!



Elvégzéshez 2 ember szükséges!



Hibás és/vagy tönkrement villany, vagy elektromosgépeket át kell adni az illetékes hulladékgyűjtő telepre.



A fáradt olajat környezetvédelem betartásával semmisítse meg!



Védje nedvesség ellen



A csomagolást felállított helyzetben tartsa

**Azonossági nyilatkozat EU**

GÜDE GmbH & Co. KG  
Birkichstrasse 6, 74549 Wolpertshausen  
Deutschland

Ezzel kijelentjük mi, a hogy a lentiekben megjelölt gépipari termék, koncepciója és tervezése, az általunk forgalomba kerülő kivitelezésben, megfelel az EU illetékes biztonsági és higiéniai szabályzatok alapkövetelményeinek. A gépen, a velünk való konzultáció nélkül végzett változások esetén, a jelen nyilatkozat érvényességét veszti.

**Búvár szivattyú****PRO 1100 A** #75800**PRO 2200 A** #75805**PRO 2201 S** #75810**Illetékes EU előírások**

2006/95 EG, 2004/108 EG

**Használt harmonizált normák**

EN 55014-1:2006 + A1:2009

EN 55014-2:1997 + A1:2001 + A2:2008

EN 61000-3-2:2006 + A1:2009 + A2:2009

EN 61000-3-3:2008

EN 50366:2003 + A1:2006

EN 60335-1:2002 + A11:2004 + A1:2004 + A12:2006 +

A2:2006 + A13:2008 + A14:2010

EN 60335-2-41:2003 + A1:2004 + A2:2010



Wolpertshausen, 2012-01-13

Műszaki dokumentáció

Helmut Arnold  
Ügyvezető igazgató

Joachim Bürkle











**Gépszemle és karbantartási terv**

Időközök	Teendők	Esetleges további részletek
Szükség szerint	Kitisztítani és kiöblíteni	Az úszókapcsoló működésének az ellenőrzése
12 Hónaponként	Olajcsere	→ [5] 10W - 40, max 100 ml

**Üzemzavarok – okok - eltávolításuk**

Üzemzavarok	Okok	Intézkedések
A motor nem lép működésbe	Az áramkörben nincs feszültség A szivattyúkerék le van blokkolva  Az úszó kapcsoló kikapcsolási helyzetben van	Ellenőrizze a feszültséget Vizuálisan ellenőrizze a szivattyúkereket idegen testek szempontjából. Ellenőrizze a vízszintjét
A szivattyú nem szív	Túlságosan alacsony vízszint  A szivattyú kereke el van dugulva	Kapcsolja ki a szivattyút, a vízszintnek emelkednie kell A kereket ki kell dugítani
Elégtelen mennyiségű szivott víz	A zúzó kereke szennyezett. A vízszint gyorsan csökken A maximális szállító magasság túl lett lépve Törés a szállító vezetékben	A zúzó kerekét tisztítsa ki. Biztosítson be megfelelő befolyást Ellenőrizze a szállító út hosszát Ellenőrizze a szállító vezetékét

## Tehnični podatki

Potopna črpalka za črpanje usedlin	PRO 1100 A	PRO 2200 A	PRO 2201 S
Kataloška številka: .....	75800	75805	75810
 Priključek .....	230V~50Hz	230V~50Hz	230V~50Hz
 Zmogljivost motorja P1 .....	1100 W	2200 W	2200 W
 Maks. transportna višina .....	9 m	17 m	17 m
 Maks. potopna globina .....	5 m	5 m	5 m
 Maks. transportirana količina .....	19800 l/h	42000 l/h	42000 l/h
 Maks. velikost zrna .....	20 mm	20 mm	20 mm
 Maks. temperatura vode .....	35°C	35°C	35°C
 Cevni nastavek z veznim navojem .....	2" IG	3" IG	2,5" IG
 IP68 Stupeň ochrany .....	IP68	IP68	IP68
 Teža .....	21,5 kg	31 kg	31 kg



Uporabljajte napravo šele, ko natančno preberete in dojamete to navodilo za uporabo.

Upošteвайте varnostne napotke, ki so navedeni v tem navodilu. Obnašajte se odgovorno napram drugim osebam.

Za morebitna vprašanja glede priključitve ali načina uporabe naprave, se obrnite na proizvajalca (ali na njegov servisni center).

## Uporaba v skladu z namenom

Med ostalim služi črpalka predvsem za odvajanje vode, črpanje in praznjenje posod v hiši, na vrtu, dvorišču pa tudi v kmetijskih panogah. Z ozirom na tehnične podatke in varnostne napotke.

Napravo lahko uporabljate le v naveden namen. Proizvajalec ne odgovarja za škode in posledice, ki bi nastale zaradi neupoštevanja splošno veljavnih predpisov in določil v tem navodilu za uporabo.

⚠ Črpalka ni primerna za dolgotrajno delovanje (npr. kot krožna črpalka v ribnikih ali drugih vodnih tokovih). Življenjska doba ob nepravilni ali neustrezni uporabi se znatno skrajša. Da napravo zaščitite, uporabite stikalno uro in nastavite ustrezne odmore med posameznimi delovnimi cikli.

⚠ Črpalka ni primerna kot dolgoročna, samodejna varovalka za pretakanje cistern ali vodnjakov in ne služi za podzemne vode v kletih.

⚠ Ne uporabljajte črpalke za črpanje pitne vode!

⚠ Ne uporabljajte črpalke za črpanje odpadne vode!

## Varnostni Napotki



**POZORI!**  
Električni udar! Obstaja nevarnost poškodb zaradi električnega udara!

Naprava ni namenjena za uporabo osebam (in otrokom) z omejenimi psihofizičnimi sposobnostmi ali brez ustreznih izkušenj ali izobrazbe, v kolikor niso pod nadzorom izkušene odrasle osebe, ki odgovarja za njihovo varnost, ali če te osebe ne dobijo napotka o načinu uporabe te naprave.

Otroci morajo biti pod nadzorom, saj je morebitno igranje z napravo zelo nevarno. Otroci in tuje osebe naj bodo varno oddaljene od naprave.

Uporaba naprave je možna samo z zaščitnim stikalom proti nihanju napetosti (RCD maksimalni izklopni tok je 30mA).

Pred uvedbo v pogon mora strokovnjak preveriti, če naprava deluje varno in če so na voljo priključni kabli. Pri tem upoštevajte ustrezne krajevne predpise.

Za vklop naprave vtaknite vtič in električno vtičnico.

Vedno poskrbite, da bosta vtič ali vtičnica varno oddaljena od vode, zavarujte ju pred vlago.

Preverite parametre napetosti. Tehnični podatki na tipski etiketi naprave morajo ustrezati napetosti v omrežju.

Uporabljajte izključno podaljševalni kabel, ki je dovoljen za zunanjo rabo z brizgajočo vodo.

Nikoli ne vlecite za kabel priključene črpalke, je ne dvigajte in ne prenašajte zanj in ne vlecite vtiča iz vtičnice za kabel.

Pred uvedbo naprave v pogon preverite, če sta električni kabel in/ali vtič nepoškodovana.

Da se preprečijo morebitne nezgode, poskrbite za zamenjavo električnega kabla z novim. Nikoli v napravo ne posegajte sami.

Kable zavarujte pred prekomernim pregrevanjem, oljem ali ostrimi robovi.

Preden potopite, po izklopu oz. odpravljanju okvar in pred vzdrževanjem izvlecite vtiča iz vtičnice.

Kadar črpalka deluje, je osebam in živalim vstop v vodo strogo prepovedan (npr. bazen, kleti itd.).

Črpalka ne sme v nobenem primeru delovati na suho.

Ne puščajte črpalke brez nadzora: preprečite škode zaradi nepravilne uporabe ali delovanja. Črpalko izklopite iz električnega omrežja, kadar je ne uporabljate.

Temperatura črpane tekočine ne sme presegati +35 °C.

Če izteče mazivo, lahko pride do umazanja tekočine.

V kolikor se črpalka uporablja v ribnikih, vodnjakih oziroma v ustreznih vodarnah, je potrebno brezpogojno upoštevati standarde, ki za uporabo črpalk veljajo v državi uporabe.

ÿUporabnik odgovarja za varnost drugih oseb, v kolikor so prisotne (npr. vodni rezervoarji).

#### **Obstaja nevarnost poškodb ob napravi na dnu črpalke.**

Naprave se dotikajte le zgoraj na ročaju. Ne dotikajte se vrtečega se orodja.

## Zahteve, ki jih mora spolnjevati uporabnik

Uporabnik je pred uporabo naprave dolžan natančno prebrati navodilo za uporabo.

**Izobrazba:** Za uporabo ni potrebna nobena posebna izobrazba, razen strokovnih napotkov v zvezi z uporabo naprave.

**Minimalna starost:** Mladoletniki lahko uporabljajo napravo, ko dopolnijo 16. leto starosti. Izjema so mladoletniki, ki se kot vajenci udeležijo del z namenom, da se naučijo pravilne uporabe; morajo pa biti pod stalnim nadzorom učitelja.

**Šolanje** Glede pravilne uporabe se posvetujte z izkušeno osebo in natančno preberite navodilo za uporabo. Posebno šolanje zato ni potrebno.

## Ukrepi v zasilnih primerih

Poškodovani osebi začnite čimprej dajati ustrezno prvo pomoč in pokličite zdravnika specialista v najkrajšem možnem času. Zavarujte jo pred drugimi nevarnostmi in jo pomirite. Zaradi reševanja morebitnih nezgodnih situacij, mora biti na delovnem mestu vedno prisotna omarica ali škatla prve pomoči, v skladu z DIN 13164. Material, potreben za prvo pomoč, ki ga porabite, takoj dopolnite z novim. Če potrebujete strokovno pomoč, izpolnite prosim sledeče podatke:

1. Kraj nezgode
2. Vrsta nezgode
3. Število ranjenih oseb
4. Vrsta poškodbe

## Vzdrževanje

 Pred vsakršnim poseganjem v črpalko vedno najprej izvlecite vtič na električnem kablu iz vtičnice na zidu.

Pred vsako uporabo črpalke jo vizualno pregledjte in se prepričajte, če sta črpalka, predvsem pa omrežni kabel nepoškodovana.

Uporaba poškodovane črpalke ali njenih delov je njena uporaba prepovedana.

Če je črpalka v okvari, jo lahko popravi le strokovnjak v pooblaščen servisni delavnici. Uporabljajte samo originalne rezervne dele in originalno opremo.

Da bi tesnilom črpalke zagotovili dolgo življenjsko dobo priporočamo, da črpalko v rednih presledkih izplaknete s čisto vodo.

Jeseni izlijte vodo ali druge tekočine, ki bi lahko zmrznile, da se naprava pozimi zaradi mraza ne poškoduje. Pred transportiranjem izključite vtič iz vtičnice na zidu! Črpalka mora biti povsem izpraznjena in shranjena na mesto, zaščiten od mraza. Da se mehanska tesnila ne zlepijo, črpalko redno izpirajte z ustreznim oljem (npr. rastlinskim oljem).

Le redno vzdrževana in dobro negovana naprava lahko zanesljivo služi svojemu namenu. Nezaustno ali neredno vzdrževanje in nega lahko povzročijo nepričakovane nezgode ali poškodbe.

Naftni derivati ne smejo priti v stik s kožo, očmi in obleko.

Pazite, da naftni derivati ne prodrejo v zemljo.

## Garancija

Pogoji garancije so opisani v priloženem garancijskem listu.

Garancija velja le za tovarniške napake oz. napake, nastale na materialih, iz katerih je naprava izdelana. Če zahtevate popravila v okviru garancije vedno priložite veljavni račun, ki mora vsebovati datum prodaje in podpis prodajalca.

Garancija ne velja, v kolikor napravo uporablja oseba, ki ni strokovno usposobljena, ali če do okvare pride zaradi nestrokovnega posega v napravo ali stika s tujki. Neupoštevanje navodil za uporabo in montažo ter obraba naprave tekom normalne uporabe prav tako ne sodi v sklop garancije..

Proizvajalec ne odgovarja za škode, nastale zaradi nestrokovne priključitve ali napačne uporabe.

Napravo redno pregledujte in poskrbite, da je v brezhibnem stanju.

Opozarjamo Vas na to, da v skladu z veljavnimi standardi ne odgovarjamo za škode, nastale z uporabo naših izdelkov v spodaj navedenih primerih: • Nestrokovno popraviljanje pri nepooblaščenih servisih; • Uporaba v skladu z namenom, oz. neupoštevanje načina uporabe v neskladju z namenom; • Preobremenjevanje črpalke s trajnim delovanjem; • Škode nastale zaradi mraza ali druge okvare nastale pod vplivom podnebja.

Za rezervne dele in opremo veljajo enaki predpisi.

V okviru preventivnih ukrepov za preprečevanje morebitnih škod (kot npr. poplavljeni prostori itd.) zaradi nepravilnega delovanja črpalke (okvare oz. napake) je lastnik (uporabnik) dolžan ukrepati v skladu z varnostnimi predpisi (montaža alarma, rezervna črpalka itd.).

## Servis

Ali imate tehnična vprašanja? Reklamacijo? Ali potrebujete rezervne dele ali nova navodila za uporabo? Na naši spletni strani [www.guede.com](http://www.guede.com) Vam bomo v oddelku Servis hitro pomagali. Prosimo, pomagajte nam, da bomo lahko mi pomagali vam. Da lahko Vašo napravo v primeru reklamiranja identificiramo, prosimo, da nam pošljete serijsko številko, št. naročila in leto izdelave. Vse navedene podatke boste našli na tipski etiketi. Da imate vse navedene informacije pri roki, jih prosim vnesite tu

Serijska številka:

Kataloška številka:

Leto izdelave:

## Simboli



Preberite navodilo za uporabo!



Pred vsakršnim poseganjem v črpalko vedno najprej izvlcite vtič na električnem kablu iz vtičnice na zidu.



Ne vlecite vtiča ali naprave za kabel



Prepovedano je zadrževati se v prenosnem mediju



Opozorilo pred nevarnostjo električnega udara.



Opozorilo pred samodejnim vklopom



Ne dotikajte se vrtečega se orodja.



Delo morata dokončati dve osebi.



Poškodovane in/ali dotrajane električne naprave oddajte v surovino ali na ustrezno mesto.



Dotrajano olje odstranite na ekološki način!



Zavarujte pred vlago.



Ovitek mora stati navpično.

**Izjava o ustreznosti EU**

GÜDE GmbH & Co. KG  
Birkichstrasse 6, 74549 Wolpertshausen  
Deutschland

S tem izjavljamo, da konceptija in zgradba spodaj navedenih naprav v izvedbah, ki jih uvajamo na trg, odgovarja pristojnim osnovnim zahtevam smernic EU za varnost in higieno. V primeru spremembe naprave, o kateri se niste posvetovali z nami, ta izjava izgubi svojo veljavnost.

**Potopna črpalka****PRO 1100 A** #75800**PRO 2200 A** #75805**PRO 2201 S** #75810**Izjava o ustreznosti EU**

2006/95 EG, 2004/108 EG

**Uporabljeni usklajeni standardi**

EN 55014-1:2006 + A1:2009

EN 55014-2:1997 + A1:2001 + A2:2008

EN 61000-3-2:2006 + A1:2009 + A2:2009

EN 61000-3-3:2008

EN 50366:2003 + A1:2006

EN 60335-1:2002 + A11:2004 + A1:2004 + A12:2006 +

A2:2006 + A13:2008 + A14:2010

EN 60335-2-41:2003 + A1:2004 + A2:2010



Wolpertshausen, 2012-01-13

Tehnična dokumentacija

Helmut Arnold  
Direktor

Joachim Bürkle











**Plan nadziranja in vzdrževanja**

Časovni interval	Opis	Druge podrobnosti
Po potrebi in stopnji onesnaženosti.	Očistite in izperite z vodo	Kontrola funkcije plavajočega stikala
Čez 12 mesecev	Menjava olja	→  10W - 40, max 100 ml

**Okvare – vzroki – način odpravljanja**

Okvara	Vzrok	Rešitev
Motor se ni vključil.	Ni toka. Kolo črpalke je blokirano  Plovno stikalo je v izklopljenem položaju.	Preverite parametre napetosti Preglejte, če se v kolesu črpalke ne nahajajo nobeni tujki. Preverite nivo vode
Črpalka ne sesa	Nivo vode je prenizek  Kolo črpalke je zamašeno	Izklopite črpalko, nivo vode se mora dvigniti. Odstranite zamašitev.
Priteka premalo vode	Kolo naprave za drobljenje je umazano Vodna gladina hitro pada Maksimalna prenosna višina je prekoračena Prenosni vod je zlomljen	Očistite kolo naprave za drobljenje Zagotovite zadosten pritok Preverite dolžino prenosne poti Preverite prenosni vod

## Tehnički podaci

Potopna crpka za crpljenje taloga	PRO 1100 A	PRO 2200 A	PRO 2201 S
Br. za narudžbu.....	75800	75805	75810
 Priključak.....	230V~50Hz	230V~50Hz	230V~50Hz
 Snaga motora P1.....	1100 W	2200 W	2200 W
 Najveća dobavna visina.....	9 m	17 m	17 m
 Maks. dubina uranjanja.....	5 m	5 m	5 m
 Najveća dobavna količina.....	19800 l/h	42000 l/h	42000 l/h
 Najveća dopuštena veličina čestica.....	20 mm	20 mm	20 mm
 Najveća dopuštena temperatura vode.....	35°C	35°C	35°C
 Navoj crijevnog priključka.....	2" IG	3" IG	2,5" IG
 Stupanj zaštite.....	IP68	IP68	IP68
 Masa.....	21,5 kg	31 kg	31 kg



Pumpu koristite tek nakon što ste pročitali i shvatili sve upute navedene u napatku za upotrebu.

Pridržavajte se svih sigurnosnih uputa navedenih u napatku za korištenje. Uvijek se ponašajte odgovorno prema trećim osobama.

U slučaju bilo kakve sumnje u vezi instalacije i korištenja uređaja obratite se klijentskom servisu.

## Namjenska uporaba

Pumpa služi isključivo za odvodnjavanje, pretakanje i pražnjenje spremnika u zgradama, u dvorištima te u području poljoprivrede. U skladu sa tehničkim podacima i sigurnosnim uputama.

Ovaj stroj smije se koristiti samo u navedene svrhe. U slučaju nepoštivanja odredbi opće važećih propisa i uputa navedenih u ovom Napatku za uporabu proizvođač stroja ne snosi nikakvu odgovornost za eventualne štete.

 Pumpa nije prikladna za dugotrajni rad (na primjer kao cirkulacijska pumpa u ribnjacima ili potocima). U takvom slučaju se na odgovarajući način smanjuje radni vijek pumpe. U takvim slučajevima koristite uklopni sat i pravite odgovarajuće pauze između pojedinačnih radnih ciklusa.

 Pumpa nije prikladna kao trajna automatska zaštita od prepunjavanja cisterni, bunara niti za reguliranje razine podzemne vode u podrumskim prostorima.

 Nemojte koristiti pumpu za crpljenje pitke vode!

 Crpku ne koristite za crpljenje otpadne vode!

## Sigurnosne Upute



### POZORI!

Opasnost od strujnog udara! Postoji opasnost od ozljeda uslijed strujnog udara!

Ovim uređajem ne smiju rukovati osobe (niti деца) s ograničenim fizičkim, senzoričkim ili psihičkim sposobnostima niti osobe koje nemaju dovoljno iskustvo s rukovanjem uređajima ove vrste i/ili osobe koje ne posjeduju odgovarajuće znanje u vezi upotrebe ovih uređaja. Ove osobe smiju koristiti ovaj uređaj samo pod nadzorom stručno osposobljene osobe koja će osigurati njihovu sigurnost na radu ili će im predati odgovarajuće upute za korištenje istog.

Neophodno je nadzirati djecu i spriječiti da se igraju s aparatom. Osigurajte da se djeca i neovlaštene osobe zadržavaju na dovoljnoj udaljenosti od stroja.

Stroj smije biti priključen samo na utičnicu sa zaštitnim prekidačem za zaštitu od struje greške (RCD maks. Struja greške 30mA).

Prije puštanja postrojenja u pogon stručno osposobljeni električar mora provjeriti da su poduzete propisane mjere zaštite. Pritom je neophodno pridržavati se važećih narodnih propisa.

Postrojenje mora biti priključeno u utičnicu.

Osigurajte da se utičnica nalazi na dovoljnoj udaljenosti od vode te da je na odgovarajući način zaštićena od vlage.

Provjerite napon u mreži. Tehnički podaci navedeni na natpisnoj pločici postrojenja moraju odgovarati naponu u električnoj mreži.

Koristite isključivo kabel koji je prikladan za upotrebu u vanjskoj sredini i zaštićen od prskanja vode.

Pumpu koja je priključena u mrežu nikada nemojte držati za kabel, uranjati, podizati niti prevoziti!

Prije puštanja u pogon provjerite da nije oštećen električni kabel i/ili utičnica

Radi izbjegavanja opasnosti oštećeni mrežni priključni kabel mora zamijenjen isključivo od strane proizvođača. Nemojte ni u kom slučaju samo izvoditi popravke.

Štitite kabel od visokih temperatura, ulja i dodira s oštrim ivicama.

Prije potapanja, stavljanja van pogona, otklanjanja kvarova i održavanja izvadite utikač iz utičnice.

Ako je pumpa u pogonu, u tečnosti koju želite crpsti ne smiju se zadržavati niti uranjati osobe niti životinje (na primjer bazeni, podrumi itd.).

U svakom slučaju spriječite suhi rad pumpe.

Nikada nemojte ostavljati pumpu bez nadzora kako biste spriječili eventualne štete uslijed neispravnog funkcioniranja pumpe. Ako pumpu ne koristite, izvadite utikač priključnog kabela iz mreže.

Temperatura crpljene tečnosti ne smije prekoračiti +35 °C.

U slučaju istjecanja maziva može doći do onečišćenja tečnosti.

Ako se pumpa koristi u ribnjacima, bunarima itd. te u odgovarajućim vodoopskrbnim sustavima, neophodno je pridržavati se važećih standarda za korištenje pumpi u predmetnoj državi.

Korisnik snosi odgovornost prema trećim osobama za štete nastale u vezi s korištenjem pumpe (vodovodne stanice itd.).

#### **Postoji opasnost oštećenja u blizini drobilice na dnu crpke.**

Uređaj možete držati samo gore na rukohvatu. Nemojte dirati vrteće dijelove uređaja.

## Zahtjevi na osoblje

Prije rukovanja sa strojem korisnik je dužan pažljivo pročitati naputak za uporabu.

**Kvalifikacija:** Osim detaljnog upoznavanja sa strojem od strane stručnjaka nije potrebna nikakva posebna kvalifikacija..

**Minimalna starost korisnika:** Sa strojem smiju raditi samo osobe koje su navršile 16 godina. Iznimku predstavljaju samo maloljetne osobe u okviru programa stručne prakse i obrazovanja pod nadzorom voditelja praktične nastave.

**Obuka** Korištenje stroja zahtijeva samo odgovarajuću opću obuku odnosno objašnjenje od strane

stručnjaka odnosno postupanje u skladu s naputkom za korištenje stroja. Specijalna obuka nije neophodna.

## Postupanje u slučaju nužde

Pružite povrijeđenoj osobi prvu pomoć koja odgovara vrsti ozljede i odmah potražite liječničku pomoć. Štitite ozlijeđenu osobu od drugih ozljeda i probajte je smiriti. Za slučaj nesreća i ozljeda na radnom mjestu mora biti na raspolaganju priručna ljekarna za pružanje prve pomoći prema standardu DIN 13164. Upotrebjeni materijal iz priručne ljekarne treba zatim odmah dopuniti. Jako tražite liječničku pomoć, navedite slijedeće podatke:

1. Mjesto nezgode
2. Vrsta nezgode
3. Broj ozlijeđenih osoba
4. Vrsta ozljede

## Održavanje

 Prije izvođenja bilo kakvih radova na pumpi neophodno je izvaditi utikač priključnog kabela iz mrežne utičnice.

Prije upotrebe pumpe izvršite vizualni pregled i provjerite stanje i eventualna oštećenja mrežnog kabela i utikača.

U slučaju oštećenja uređaja ili zaštitnih elemenata pumpa se ne smije koristiti.

Ako je uređaj u kvaru, popravak smije izvršiti isključivo klijentski servis. Koristite samo originalnu opremu i rezervne dijelove.

Radi osiguranja dugog radnog vijeka brtvila preporučljivo je redovito ispirati pumpu čistom vodom.

Prije uskladištenja pumpe u zimskom periodu provjerite da se u unutrašnjosti pumpe ne nalazi voda, u protivnom može doći do uništenja pumpe. Prije transporta pumpe izvadite utikač priključnog kabela iz mreže! Pumpa mora biti potpuno ispražnjena prije uskladištenja, s time da moraju biti poduzete mjere za zaštitu pumpe od zamrzavanja. Radi sprječavanja ljepljenja mehaničkih brtvila izvršite ispiranje pumpe odgovarajućim uljem (na primjer biljnim uljem).

Samo redovito održavanje i tehnički pregledi mogu osigurati ispravno funkcioniranje pumpe. Nedovoljno ili neodgovarajuće održavanje mogu dovesti do nepredvidivih šteta ili ozljeda.

Derivati nafte ne smiju doći u dodir sa kožom, očima o odjećom.

Pazite da ne dođe do prodora produkata nafte u zemlju.



## Jamstvo

Prava iz jamstva prema priloženom jamstvenom listu.

Jamstvo se odnosi isključivo na mane/kvarove uzrokovane zbog mana materijala ili tvorničke greške. U slučaju reklamacije unutar jamstvenog roka neophodno je dostaviti originalni račun kao potvrdu o kupnji, s navedenim datumom prodaje.

Jamstvo ne pokriva kvarove nastale uslijed nestručne upotrebe proizvoda kao što su na primjer preopterećenje, nasilno korištenje, oštećenje uslijed nestručnog/neovlaštenog zahvata ili kvarovi nastali u dodiru sa stranim predmetima. Jamstvo ne pokriva niti štete nastale uslijed nepoštivanja naputka za upotrebu i montažu te uobičajeno habanje proizvoda.

Proizvođač ne snosi odgovornost za štete nastale uslijed nestručne instalacije ili nestručnog korištenja pumpe.

U redovnim vremenskim intervalima potrebno je provjeravati tehničko stanje opreme. Želimo upozoriti na činjenicu da u skladu s važećim propisima ne snosimo odgovornost za štete nastale u vezi s našim proizvodima u dole navedenim slučajevima:• Nestručni popravci izvršeni od strane neautoriziranih servisa;• Korištenje opreme koje je protivno namjeni odnosno nepoštivanje uputa o namjeni opreme;• Preopterećenje pumpe kontinuiranim korištenjem;• Štete nastale uslijed mraza i drugi kvarovi uzrokovani uslijed vremenskih prilika ; Pro dily příslušenství platí tytéž předpisy.

Radi sprječavanja odnosno izbjegavanja eventualnih šteta (na primjer poplavlivanje prostorija itd.) uslijed neispravnog korištenja pumpe (kvarovi odnosno mane pumpe) vlasnik (korisnik) pumpe dužan je poduzeti odgovarajuće mjere sigurnosti (montaža alarma, rezervna pumpa itd.).

## Servis

Imate li tehnička pitanja? Želite podnijeti reklamaciju? Potrebni su Vam rezervni dijelovi ili naputak za upotrebu? Na našem homepage [www.guede.com](http://www.guede.com) u sekciji Servis ćemo Vam pomoći, brzo i bez nepotrebne papirologije. Molimo Vas da nam pomognete pomoći Vam. Radi jednostavne identifikacije Vašeg stroja u slučaju podnošenja reklamacije, potreban nam je serijski broj proizvoda, broj za narudžbu te godina proizvodnje. Svi ovi podaci navedeni su na tipskoj pločici stroja. Kako biste imali ove podatke uvijek pri ruci, upišite ih, molim, u dole navedena polja.

Serijski broj

Broj za narudžbu

Godina proizvodnje

## Simboli



Pročitajte naputak za korištenje



Prije izvođenja bilo kakvih radova na pumpi uvijek izvadite utikač priključnog kabla iz mrežne utičnice.



Zabranjeno je povlačiti kabel / prenositi pumpu držeći je za kabel



Zabranjeno je zadržavati se u crpljenom mediju.



Pozor - opasnost od električnog napona



Upozorenje - pazite na automatsko pokretanje opreme



Nemojte dirati vrteće dijelove uređaja.



Za siguran rad potrebne su dvije osobe.



Oštećeni ili dotrajali električni odnosno elektronski uređaji moraju biti predani u centar za skupljanje otpada ove vrste.



Istrošeno ulje likvidirajte na ekološki način!



Čuvati od vlage



Pakiranje mora biti obrnuto prema gore

**Izjava o sukladnosti EU**

GÜDE GmbH & Co. KG  
Birkichstrasse 6, 74549 Wolpertshausen  
Deutschland

Ovime izjavljujemo da koncepcija i konstrukcija navedenih strojeva u izvedbi u kojoj se isti puštaju u promet, udovoljavaju odgovarajućim osnovnim zahtjevima smjernica EU u području sigurnosti i higijene. Ova Izjava prestaje važiti u slučaju promjene opreme izvršene bez naše suglasnosti.

**Potopna pumpa****PRO 1100 A** #75800**PRO 2200 A** #75805**PRO 2201 S** #75810**Izjava o sukladnosti EU**

2006/95 EG, 2004/108 EG

**Primijenjeni harmonizirani standardi**

EN 55014-1:2006 + A1:2009

EN 55014-2:1997 + A1:2001 + A2:2008

EN 61000-3-2:2006 + A1:2009 + A2:2009

EN 61000-3-3:2008

EN 50366:2003 + A1:2006

EN 60335-1:2002 + A11:2004 + A1:2004 + A12:2006 +

A2:2006 + A13:2008 + A14:2010

EN 60335-2-41:2003 + A1:2004 + A2:2010



Wolpertshausen, 2012-01-13

Tehnička dokumentacija

Helmut Arnold  
Direktor

Joachim Bürkle

**Plan tehničkih pregleda i održavanja**

Vremenski interval	Opis	Eventualno i drugi detalji
Prema potrebi i stupnju onečišćenja	Očistiti i izvršiti ispiranje	Kontrola funkcioniranja sklopke s plovkom
Nakon 12 mjeseca	Zamjena ulja	→ <input type="checkbox"/> 10W - 40, max 100 ml

**Kvarovi – uzroci - način otklanjanja**

Kvar	Uzrok	Način otklanjanja
Motor se pali	Nema napona u mreži Blokada kotača pumpe  Sklopka s plovkom u isključenom položaju	Provjerite napon u mreži Vizualno provjerite da se na kotaču pumpe ne nalaze strani predmeti. Provjerite razinu vode
Pumpa ne usiše vodu	Preniska razina vode  Kotač pumpe je začepljen	Isključite pumpu, razina vode se mora podići. Uklonite uzrok začepljenja
Nedovoljna količina vode za crpljenje	Kolut drobilice je prljav. Brzo padanje razine vode Prekoračena je maksimalna dobavna visina pumpe Crijevo za dopremanje vode je savijeno	Očistite kolut drobilice Osigurajte dovod dovoljne količine vode Provjerite dužinu dobavne trase Provjerite vodove za dopremanje vode

**Технически данни**

ПОТОПЯЕМА ПОМПА ЗА ОТПАДНИ ВОДИ	PRO 1100 A	PRO 2200 A	PRO 2201 S
Заявка №.....	75800	75805	75810
 Присъединение.....	230V~50Hz	230V~50Hz	230V~50Hz
 Мощност на мотора P1.....	1100 W	2200 W	2200 W
 Макс. височина на транспортиране.....	9 m	17 m	17 m
 Макс. дълбочина на потапяне.....	5 m	5 m	5 m
 Макс. транспортирано количество.....	19800 l/h	42000 l/h	42000 l/h
 Макс. големина на зърното.....	20 mm	20 mm	20 mm
 Макс. температура на водата.....	35°C	35°C	35°C
 Резба за присъединяване на маркуча.....	2" IG	3" IG	2,5" IG
 IP68 Степен на защита.....	IP68	IP68	IP68
 Тегло.....	21,5 kg	31 kg	31 kg





Ако имате съмнения относно свързването и обслужването на уреда, обърнете се към клиентски сервис.

**Използване в съответствие с предназначението**

Помпата е предназначена предимно за отводняване, изпомпване и изпразване на съдове в дома, в градината и в земеделското огледало на техническите данни и инструкциите по безопасност

Този уред може да се използва по предназначение само както е посочено. При неспазване на разпоредбите от общо валидните предписания и разпоредби от това упътване производителя не може да се вини за възникнали щети

 Помпата не е подходяща за продължителна работа (напр. като циркуляционна помпа в езера или потоци). Годността при този начин на експлоатация по съответен начин се съкращава. В този случай използвайте включващ часовник и осигурете достатъчна фаза за почивка между работните цикли.

 Помпата не е подходяща като непрекъснат автоматичен предпазител против претичане на цистерни и кладенци, нито пък за регулиране на подземните води в мазета.

 Не употребявайте помпата за помпене на питейна вода!

 Помпата не трябва да се използва за изпомпване на отпадъчни води.

**Специални Указания За Безопасност****⚠ ВНИМАНИЕ!**

Удар от електрически ток! Съществува риск за злополука от електрически ток!

Този уред не е предвиден да се използва от лица (включително деца) с ограничени физически, органолептични и духовни способности или от лица, които нямат опит / или познания, освен ако те не се намират под надзора на лице, отговарящо за тяхната безопасност или са инструктирани от него, как да из

Децата трябва да се намират под надзор, за да е сигурно, че не играят с уреда. Винаги дръжте деца и неупълномощени лица извън обсега на уреда.

Работата е разрешена само с предпазен изключвател против погрешен ток (RCD макс. погрешен ток 30mA).

Преди пускане в действие електротехник трябва изцяло да провери, дали са на лице изискваните електрически мерки за безопасност. Трябва да се спазват съответните национални разпоредби

Електрическото включване се извършва в щепселната кутия.

Необходимо е да се внимава за това, присъединяващата щепселна кутия да бъде отдалечена от вода и влага и щепсела да бъде пазен пред влага.

Проверете напрежението. Техническите данни посочени на типовата табелка трябва да отговарят на напрежението на електрическата мрежа.

Използвайте само удължителен кабел одобрен за работа на открито с пръскаща вода.

Никога не хващайте за кабела помпа включена в мрежата, не я потапяйте и не я вдигайте е пренасяйте!

Преди включване на уреда в експлоатация проверете, дали не е повреден електрическият кабел или щепселната кутия.

За да се предотвратят опасности, повредения съединителен проводник трябва да се замени от производителя.. В никакъв случай не извършвайте самоволни ремонти.

Пазете кабела пред прекомерни температури, масло и остри ръбове

Преди потапяне, след изваждане от експлоатация, при отстраняване на повреди и преди поддръжка извадете щепсела.

Когато помпата работи в изпомпаната течност не трябва да се намират или да се потапят в нея хора нито животни (напр. басейни, мази и т.н.) .

В никакъв случай помпата не бива да работи на сухо.

Не използвайте помпата без надзор, за да предотвратите последвали щети в резултат на евентуални погрешни функции. Когато не използвате помпата задължително я изключете от мрежата.

Температурата на изпомпаната течност не трябва да надвиши +35 °С.

Ако изтекат смазочни средства може да се стигне до замърсяване на течността.

Когато помпата се използва в езера, кладенци и т.н. и в съответни водопроводни станции непременно трябва да се спазват съществуващите норми за употреба на помпи в дадената държава.

Потребителя отговаря спрямо трети лица що се отнася до употребата на помпата (водопроводни станции и т.н.)

#### Съществува риск за нараняване около трошачката на дъното на помпата.

Докосвайте уреда само отгоре за дръжката. Не докосвайте въртящия се инструмент.

## Изисквания за обслужване

Преди употреба на уреда обслужващия трябва внимателно да прочете упътването за обслужване.

**Квалификация:** Освен подробно поучение от специалист за използването на уреда не е необходима никаква специална квалификация.

**Минимална възраст:** С уреда могат да работят само лица, които са навършили 16 години.

Изключения прави използването на непълнолетни само, ако това става по време на професионалното обучение с цел постигане на умение под надзора на обучаващото лице.

**Обучение:** Използването на уреда изисква само съответно поучаване от специалист, респ. упътване за обслужване. Специално обучение не е необходимо.

## Поведение в случай на беда

Окажете при злополука съответната първа помощ и повикайте колкото се може по бързо квалифицирана медицинска помощ. Предпазете пострадалия от други злополуки и го успокойте. Заради евентуална злополука на работното място трябва винаги да има под ръка аптечка за първа помощ според DIN 13164. Материала, който вземете от аптечката трябва да бъде допълнен веднага. Ако искате помощ, посочете тези данни:

1. Място на злополуката
2. Вид на злополуката
3. Брой на ранените
4. Вид нараняване

## Поддръжка

 Преди извършване на каквато и да било работа по помпата винаги най-напред извадете щепсела на захранващия кабел от щепселната кутия.

Преди всяка употреба на помпата направете визуален контрол и се убедете, че помпата особено пък захранващия кабел и щепсела не са повредени

В случай на дефект на помпата или нейни предпазни съоръжения помпата не може да се употребява

Ако уреда е дефектен, ремонта може да извърши само клиентски сервиз Да се използват само оригинални аксесоари и оригинални резервни части.

За да бъде гарантирана продължителна животоспособност на уплътнението на помпата, препоръчваме в редовни интервали от време помпата да се изплакне с чиста вода.

При съхранение през зимата трябва да се погрижите в уреда да няма вода, защото иначе студа може да унищожи уреда. Пред всяко преместване помпата трябва да се изключи от мрежата! Помпата трябва напълно да се източи и да се съхранява с мразоустойчива защита. Залепване на механичните уплътнения

ще се предотврати като изплакнете помпата с подходящо масло (напр. растително масло)

Само редовно поддържан и обслужван уред може да бъде задоволително помагало. Недостатъчната поддръжка и грижа може да доведе до неочаквани инциденти и злополуки.

Петролните продукти не трябва да стигнат до контакт с кожата, очите и облеклото.

Внимавайте петролните продукти да не проникнат в почвата.

## Гаранция

Гаранционните права са според прибавената гаранционна карта

Гаранцията се отнася изключително за недостатъци причинени поради дефекти на материала или фабрични дефекти. При упражняване на рекламации в гаранционния срок прибавете оригинален документ от закупуването с дата на покупката

От право на гаранция са изключени непрофесионална употреба като напр. претоварване на уреда, употреба със сила, увреждане от чуждо лице или от чужд предмет. Неспазване на упътването за употреба и упътването за монтаж и нормалното износване също са изключени от гаранция..

За щети в резултат на непрофесионално инсталиране или непрофесионална експлоатация на помпата производителя не гарантира.

Устройството трябва да се контролира в редовни интервали от време с оглед на неговото безупречно състояние.

Предупреждаваме Ви, че според съществуващите норми не носим отговорност за щети причинени евентуално с наши уреди в долу посочените случаи:• Непрофесионални ремонти, извършени от неоторизирани сервиси;• Употреба в противоречие с предназначението респ. неспазване на употребата в съответствие с предназначението;• Претоварване на помпата с постоянна работа;• Щети в резултат на заледряване и други дефекти причинени поради метеорологични влияния;

За частите от принадлежностите важат същите предписания.

За да се предотвратят респ. да се избегнат авентуални щети (напр. наводнени помещения и т.н.) в резултат на погрешна работа на помпата (повреди респ. дефекти), собственика (потребителя) е длъжен да предприеме съответни мерки за безопасност (монтаж на алармено устройство, резервна помпа и подоб.).

## Сервиз

Имате ли технически въпроси? Рекламации? Необходими ли Ви са резервни части или упътване за обслужване? На нашите страници [www.guede.com](http://www.guede.com) в отдел Сервиз ще Ви помогнем бързо и без излишна бюрокрация. Помогнете ни, моля, за да можем да Ви помагаме. За да можем да идентифицираме Вашия уред в случай на рекламация, ни е необходимо да знаем неговия сериен номер, номера на продукта и година на производство. Всички тези данни ще намерите на типовата табелка. За да ги имате под ръка постоянно, запишете ги, моля, тук.

Сериен номер

Номер на продукта:

Година на производство

## Символи



Прочетете упътването за обслужване



Преди извършване на каквато и да било работа по помпата винаги най-напред извадете щепсела на захранващия кабел от щепселната кутия.



Забранено е да се дърпа / премества с носене за кабела



Забранено е да се стои в транспортната среда



Предупреждение за опасно електрическо напрежение



Предупреждение пред автоматично задвижване



Не докосвайте въртящия се инструмент.



За изпълнение са необходими 2 души.



Дефектни и/или ликвидирани електрически или електронни уреди трябва да се предадат в съответните пунктове за събиране.



Използваното масло ликвидирайте екологично!



Пазете пред влага



Опаковката трябва да бъде насочена нагоре

### Декларация за съответствие с ЕС

GÜDE GmbH & Co. KG  
Birkichstrasse 6, 74549 Wolpertshausen  
Deutschland

С това декларираме ние, че концепцията и конструкцията на посочените уреди в изпълнения, които пускаме в обръщение, отговарят на съответните изисквания на инструкциите на ЕС за безопасност и хигиена. В случай на изменение на уреда, което не е било консултирано с нас, тази декларация губи своята валидност.

### Потопяема помпа

**PRO 1100 A** #75800

**PRO 2200 A** #75805

**PRO 2201 S** #75810

### Декларация за съответствие с ЕС

2006/95 EG, 2004/108 EG

### Използвани хармонизирани норми

EN 55014-1:2006 + A1:2009

EN 55014-2:1997 + A1:2001 + A2:2008

EN 61000-3-2:2006 + A1:2009 + A2:2009

EN 61000-3-3:2008

EN 50366:2003 + A1:2006

EN 60335-1:2002 + A1:2004 + A1:2004 + A12:2006 + A2:2006 + A13:2008 + A14:2010

EN 60335-2-41:2003 + A1:2004 + A2:2010



Wolpertshausen, 2012-01-13

Техническа документация



Helmut Arnold  
Управител

Joachim Bürkle











### План на прегледи и поддръжка

Интервал от време	Описание	Евент. други детайли
Според нуждите и степента на замърсяване	Да се изчисти и изплакне	Контрол на функцията на включвателя на поплавката
След x месеца	Смяна на маслото	→  10W - 40, max 100 ml

### Повреди – причини - отстранение

Повреда	Причина	Отстранение
Мотора не се задвижва	Липсва мрежово напрежение Блокирано колело на помпата  Включвателя на поплавката е в изключено положение	Проверете напрежението Направете визуален контрол, дали в колелото на помпата няма някакви чужди тела. Проверете нивото на водата
Помпата не засмуква	Прекалено ниско ниво на водата  Задръстено колело на помпата	Изключете помпата, нивото на водата трябва да се повиши. Отстранете задръстването
Недостатъчно количество изпомпвана вода	Колелото на трощачката е замърсено Нивото на водата бързо се понижава Максималната височина на транспортиране е надвишена Пречупване в инсталацията за транспортиране	Почистете колелото на трощачката Осигурете достатъчен приток Проверете дължината на транспортното трасе Проверете инсталацията за транспортиране

## Date Tehnice

Pompă submersibilă pentru ape murdare	PRO 1100 A	PRO 2200 A	PRO 2201 S
Comandă nr.....	75800	75805	75810
 Racord.....	230V~50Hz	230V~50Hz	230V~50Hz
 Putere motor P1 .....	1100 W	2200 W	2200 W
 Înălțimea max. de transport.....	9 m	17 m	17 m
 Adâncime max. de imersiune.....	5 m	5 m	5 m
 Cantitate max. transportată.....	19800 l/h	42000 l/h	42000 l/h
 Granulometrie max. ....	20 mm	20 mm	20 mm
 Temperatura max. a apei.....	35°C	35°C	35°C
 Filet de racord pentru furtun.....	2" IG	3" IG	2,5" IG
 Gradul de protecție .....	IP68	IP68	IP68
 Greutate.....	21,5 kg	31 kg	31 kg



Utilizați pompa abia după ce ați citit cu atenție și ați înțeles modul de operare. Respectați

toate instrucțiunile de securitate cuprinse în manual.

Comportați-vă cu responsabilitate față de terțe persoane.

Dacă aveți dubii referitor la conectarea și operarea utilajului, apălați la serviciul pentru clienți.

## Utilizare conform destinației

Pompa este destinată în deosebi în scopuri de drenare, pompare și golirea recipientelor în casă, grădina, în curte și în agricultură. Având în vedere datele tehnice și instrucțiunile de securitate

Această instalație se poate utiliza numai în scopul prezentat. Nerespectând prevederile din prescripțiile și instrucțiunile generale valabile cuprinse în prezentul manual, producătorul nu poate fi răspunzător de daunele survenite.

 Nu este indicat ca pompa să funcționeze în regim de durată (de ex. ca o pompă de circulație în păruu sau heleșteu). Durata de viață, cu o astfel de exploatare, se va diminua în mod corespunzător. În astfel de cazuri folosiți temporizatoare, asigurând faza de pauză suficient de lungă între două cicluri de funcționare.

 Pompa nu este indicată ca o siguranță automată permanentă împotriva supra-umplerii cisternelor, a pâraielor, și nici pentru reglementarea apelor subterane în spațiile pivnițelor.

 Nu utilizați pompa pentru pomparea apei potabile!

 Este interzisă utilizarea pompei în scopul pompării apelor menajere.

## Instrucțiuni De Securitate

 **ATENȚIE!**  
Electrocutare! Există riscul de accidentare cu curent electric!

Acest aparat nu este destinat pentru a fi utilizat de către persoane (inclusiv copiii) cu capacități fizice, senzoriale sau intelectuale limitate sau cărora le lipsește experiența / sau le lipsesc cunoștințele necesare, cu excepția cazului în care sunt supravegheate de către o persoană care poartă răspunderea pentru siguranța lor sau au fost instruite de o asemenea persoană cu privire la modul de utilizare a aparatului.

Copiii ar trebui supravegheați pentru a vă asigura că ei nu se joacă cu aparatul. Țineți copiii și persoanele străine în afara razei de acțiune a utilajului.

Funcționarea este permisă numai cu întrerupător cu protecție împotriva curentului eronat (RCD curent eronat max. 30mA).

Înainte punerii în funcțiune, un electrician competent trebuie să controleze dacă măsurile de securitate electrică cerute sunt la dispoziție. Este necesar ca, concomitent, să fie respectate și normele naționale.

Conectarea electrică se va face la priză.

Trebuie acordată o atenție deosebită prizei de conectare care trebuie să se afle la distanță de apă și umezeală, ștecherul trebuie protejat de umezeală.

Controlați tensiunea. Datele tehnice de pe plăcuța de tip trebuie să corespundă cu tensiunea rețelei electrice.

Utilizați în exclusivitate cabluri prelungitoare pentru uz extern, protejate împotriva apei care stropește.

Nu prindeți niciodată de cablu pompa conectată la rețea, nu o scufundați, nu o ridicați și nu o transportați!

Înainte de punerea utilajului în funcțiune, verificați ca priza și/sau cablul să nu fie deteriorate.

Pentru a evita producerea de prejudicii, înlocuirea unui cablu de racordare deteriorat la rețeaua electrică trebuie să se facă de către producător. În nici un caz nu efectuați personal reparații.

Protejați cablul de temperaturi mari, uleiuri și muchi ascuțiți.

Scoateți ștecherul din priză ori de câte ori scufundați aparatul, după scoaterea din funcțiune, în timpul înlăturării defecțiunilor și înainte de lucrări de întreținere.

Cu pompa în funcțiune este interzisă starea sau scufundarea în lichidul pompat, aceasta atât pentru oameni cât și pentru animale (de ex. piscine, pivnițe, etc.).

Pompa nu poate funcționa în nici un caz pe uscat.

Nu utilizați pompa fără supraveghere, aceasta pentru ca să puteți evita eventualele daune în cazul unor funcțiuni eronate. Dacă nu utilizați pompa, deconectați-o de la rețea.

Temperatura lichidului pompat nu trebuie să depășească +35 °C.

Pierderile de lubrifianț pot cauza poluarea lichidului pompat.

Dacă pompa se utilizează în lacuri, fântâni etc. și în uzine de apă trebuie respectate necondiționat și normele valabile pentru utilizarea pompelor în țara respectivă.

Utilizatorul este responsabil față de terțe persoane referitor la utilizarea pompei (uzine de apă, etc.).

#### **⚠️ Există riscul de accidentare în jurul concasorului pe fundul pompei.**

Atingeți-vă de utilaj numai în partea de sus, de mâner. Nu vă atingeți de scula în rotație.

## **Exigențe la adresa operatorului**

Operatorul trebuie ca, înainte de a folosi utilajul, să citească cu atenție modul de operare.

**Calificare:** În afară de o instruire amănunțită din partea unui specialist, nu este necesar nici o altă calificare specială pentru deservirea prezentului utilaj.

**Vârsta minimă:** Utilajul poate fi operat numai de persoane care au împlinit vârsta de 16 ani. Excepție o fac minorii în cadrul pregătirii lor profesionale pentru

a obține deprinderi, aceasta doar sub supravegherea instructorului.

**Instructaj:** Utilizarea aparatului necesită numai o instruire adecvată din partea unui specialist, respectiv de modul de operare. Un instructaj special nu este necesar.

## **Comportament în cazuri extreme**

Acordați rănitului primul ajutor și chemați într-un timp cât mai scurt ajutorul calificat al medicului. Păziți rănitul de alte accidente, și calmați-l. În cazul unui eventual accident, la locul de muncă trebuie să se găsească întotdeauna la îndemână o trusă medicală de prim-ajutor, conform normei DIN 13164. Materialul pe care îl veți consuma din trusa medicală trebuie completat imediat. Dacă sunteți în căutarea de ajutor, vă rugăm să furnizați următoarele informații:

1. Locul accidentului
2. Tipul accidentului
3. Numărul răniților
4. Tipul rănirii

## **Întreținere**

**⚠️** Înainte efectuării oricărei intervenții pe pompă, întotdeauna scoateți mai întâi ștecherul cablului de alimentare din priza de la rețea.

Înainte oricărei utilizări a pompei, efectuați proba vizuală și convingeți-vă că pompa, mai ales cablul de rețea și ștecherul, nu sunt deteriorate.

Pompa nu poate fi utilizată în cazul în care este defectă pompa sau instalațiile de protecție de pe ea.

În cazul în care aparatul este defect, reparația poate fi executată în exclusivitate de servisu pentru clienți. Utilizați numai accesorii și piese de schimb originale.

Pentru ca să se poată asigura o durată de viață îndelungată a garniturii de etanșeitate a pompei, recomandăm ca în intervale regulate să clățiți pompa cu apă curată.

În perioada de depozitare pe timpul iernii, trebuie avut grijă să nu se găsească apă în utilaj, în caz contrar gerul ar putea distruge utilajul. Înainte fiecărui transport, pompa trebuie deconectată de la rețea! Pompa trebuie evacuată în întregime și depozitată cu o protecție antigel. Lipirea garniturilor mecanice se poate evita prin clătirea pompei.

Nu mai un utilaj întreținut și îngrijit cu regularitate poate fi de un ajutor real. Întreținerea și grija insuficientă de utilaj poate duce la accidente neprevăzute.

Este interzis ca produsele petrolifere să vină în contact cu pielea, ochii și îmbrăcămintea.



Aveți grijă ca produsele petrolifere să nu pătrundă în sol.

## Garanție

Revendicările de garanție conform certificatului de garanție anexat.

Garanția se referă în exclusivitate la defecțiunile provocate de defectele de material sau de producție. La reclamația în perioada de garanție trebuie prezentat documentul de achiziție original, cu data vânzării.

Garanția nu ia în considerare utilizarea neprofesională, ca de ex. suprasolicitarea utilajului, utilizarea forțată, defectarea prin intervenție străină sau cu obiecte străine. Nerespectarea modului de utilizare și de montaj ca și uzura normală de asemeni nu intră în garanție..

Producătorul nu este răspunzător de daunele survenite ca urmare a instalației sau operării neprofesionale a pompei.

Utilajul trebuie controlat în intervale regulate de timp sub aspectul stării perfecte a acestuia.

Vă atragem atenția că, conform normelor în vigoare, nu preluăm responsabilitatea pentru daunele provocate eventual de utilajele noastre în cazurile de mai jos: • Reparații neprofesionale efectuate de servicii fără autorizație; • Utilizarea contrară destinației, resp. nerespectarea utilizării conform destinației; • Suprasolicitarea pompei printr-o funcționare continuă; • Daunele provocate de ger și alte defecte provocate de influența climei;

Aceleași prescripții sunt valabile pentru componente și accesorii.

Pentru ca să se evite, resp. să se prevină eventualele daune (de ex. inundarea încăperii, etc.) ca urmare a funcționării defectuoase a pompei (defectări, resp. defecțiuni), proprietarul (utilizatorul) este obligat să ia măsuri de securitate adecvate (montarea instalației de alarmă, pompă de rezervă, etc.)

## Serviciu

Aveți întrebări de ordin tehnic? Reclamații? Aveți nevoie de piese de schimb sau de manualul de operare? Pe site-ul nostru [www.guede.com](http://www.guede.com), la secția de Servis vă vom ajuta în mod rapid și nebirocratic. Vă rugăm să ne ajutați să vă ajutăm. Pentru ca utilajul dvs. să poată fi identificat în caz de reclamație, avem nevoie de numărul seriei, numărul comenzii și de anul de producție. Toate aceste date le veți găsi pe plăcuța de tip. Pentru ca toate aceste date să fie mereu la îndemână, vă rugăm să le notați mai jos.

Nr. serie:

Nr. comandă:

An de producție:

## Simboluri



Citiți modul de utilizare.



Atunci când efectuați orice lucrări pe pompă, întotdeauna scoateți mai întâi ștecherul cablului de alimentare din priză de rețea.



Este interzis de a deplasa/trage de cablu



Este interzis a sta în mediul de transport



Avertizare împotriva pericolului prezentat de tensiunea electrică



Atenție la pornirea automată!



Nu vă atingeți de scula în rotație.



Pentru efectuare sunt necesare 2 persoane.



Aparate electrice sau electronice defecte și /sau lichidate trebuie să fie predate la punctele de colectare corespunzătoare.



Lichidați uleiul uzat în mod ecologic!



Ocroțiți de umezeală



Direcția de amplasare a ambalajului - în sus

**Declarație de conformitate UE**

GÜDE GmbH & Co. KG  
Birkichstrasse 6, 74549 Wolpertshausen  
Deutschland

Prin prezenta noi declarăm, că concepția și construcția utilajelor prezentate, în execuția în care sunt puse în circulație, sunt conforme cu exigențele de bază aferente directivelor UE privind securitatea și igiena. În cazul modificărilor pe utilaj care nu au fost cosultate cu noi, prezenta declarație își pierde valabilitatea.

**Pompă submersibilă****PRO 1100 A** #75800**PRO 2200 A** #75805**PRO 2201 S** #75810**Declarație de conformitate UE**

2006/95 EG, 2004/108 EG

**Norme armonizate aplicate.**

EN 55014-1:2006 + A1:2009

EN 55014-2:1997 + A1:2001 + A2:2008

EN 61000-3-2:2006 + A1:2009 + A2:2009

EN 61000-3-3:2008

EN 50366:2003 + A1:2006

EN 60335-1:2002 + A11:2004 + A1:2004 + A12:2006 +

A2:2006 + A13:2008 + A14:2010

EN 60335-2-41:2003 + A1:2004 + A2:2010



Wolpertshausen, 2012-01-13

Documentație tehnică

Helmut Arnold  
Administrator

Joachim Bürkle











**Plan de verificare și întreținere**

Interval de timp	Descriere	Ev. alte detalii
În funcție de necesitate și de gradul de murdărie	A se curăța și clăti	Controlul funcției comutatorului plutitor
După 12 luni	Înlocuirea uleiului	→ <sup>5</sup> 10W-40, max 100 ml

**Defecțiuni - cauze - remedieri**

Defecțiune	Cauză	Remediere
Motorul nu pornește	Lipsă tensiune de la rețea Roata pompei blocată  Comutatorul plutitorului în poziție deconectată	Controlați tensiunea Efectuați controlul vizual, verificați dacă în roata pompei nu se găsesc obiecte străine. Controlați nivelul apei
Pompa nu aspiră	Prea scăzut nivelul apei  Roata pompei infundată	Deconectați pompa, nivelul apei trebuie să crească. Înlăturați infundarea
Apă pompată în cantitate insuficientă	Roata concasorului este murdară Nivelul apei coboară rapid Depășită înălțimea maximă de transport Tuburi de transport îndoite	Curățați roata concasorului Asigurați aflux suficient Controlați lungimea căii de transport Controlați linia de transport

## Tehnički podaci

Potopna pumpa za pumpanje taloga	PRO 1100 A	PRO 2200 A	PRO 2201 S
Br. za narudžbu.....	75800	75805	75810
 Priključak.....	230V~50Hz	230V~50Hz	230V~50Hz
 Snaga motora P1.....	1100 W	2200 W	2200 W
 Najveća dobavna visina.....	9 m	17 m	17 m
 Najveća dubina uranjanja.....	5 m	5 m	5 m
 Najveća dobavna količina.....	19800 l/h	42000 l/h	42000 l/h
 Najveća dopuštena veličina čestica.....	20 mm	20 mm	20 mm
 Najveća dopuštena temperatura vode.....	35°C	35°C	35°C
 Navoj crevnog priključka.....	2" IG	3" IG	2,5" IG
 Stupanj zaštite.....	IP68	IP68	IP68
 Masa.....	21,5 kg	31 kg	31 kg



Pumpu koristite tek nakon što ste pročitali i shvatili sva uputstva navedena u uputstvu za upotrebu.

Pridržavajte se svih sigurnosnih uputstava navedenih u uputstvu za korišćenje. Uvek se ponašajte odgovorno prema trećim osobama.

U slučaju bilo kakvih sumnji u vezi sa instalacijom i korišćenjem uređaja, obratite se korisničkom servisu.

## Namenska upotreba

Pumpa služi isključivo za odvodnjavanje, pretakanje i pražnjenje rezervoara u zgradama, u dvorištima kao i u oblasti poljoprivrede. U skladu sa tehničkim podacima i sigurnosnim uputstvima.

Ovaj uređaj sme se koristiti samo za navedene svrhe. U slučaju nepridržavanja odredbi opšte važećih propisa i uputstava navedenih u ovom Uputstvu za upotrebu, proizvođač uređaja ne snosi nikakvu odgovornost za eventualne štete.

 Pumpa nije prikladna za dugotrajni rad (na primer, kao cirkulaciona pumpa u ribnjacima ili u potocima). U takvom slučaju, na određeni način se smanjuje radni vek pumpe. U takvim slučajevima, koristite uklopni sat i pravite odgovarajuće pauze između pojedinih radnih ciklusa.

 Pumpa nije prikladna kao trajna automatska zaštita od prepunjavanja cisterni, bunara niti za regulisanje nivoa podzemne vode u podrumskim prostorima.

 Nemojte koristiti pumpu za crpljenje pitke vode!

 Pumpu ne koristite za pumpanje otpadne vode!

## Bezbednosna Uputstva

### PAŽNJA!

Opasnost od strujnog udara! Postoji opasnost od povreda zbog strujnog udara!

Ovim uređajem ne smeju da rukuju lica (niti deca) sa ograničenim fizičkim, senzorskim ili psihičkim sposobnostima niti lica koja nemaju dovoljno iskustvo u rukovanju uređajima ove vrste odnosno lica koja ne poseduju odgovarajuće znanje u vezi sa upotrebom ovakvih uređaja. Ta lica smeju da koriste ovaj uređaj samo pod nadzorom stručno osposobljenog lica koje će osigurati njihovu sigurnost na radu ili će im predati odgovarajuće uputstvo za korišćenje istog.

Neophodno je nadzirati decu i sprečiti ih da se igraju sa aparatom. Osigurajte da se deca i neovlašćena lica zadržavaju na dovoljnoj udaljenosti od uređaja.

Uređaj sme da bude priključen samo na utičnicu sa zaštitnim prekidačem za prekostrujnu zaštitu (RCD, maks. struja greške 30mA).

Pre puštanja uređaja u pogon, stručno osposobljeni električar mora proveriti da li su preduzete sve propisane mere zaštite. Pri tome je neophodno da se pridržavate važećih nacionalnih propisa.

Uređaj mora biti priključen u utičnicu radi napajanja električnom energijom.

Osigurajte da se utičnica nalazi na dovoljnoj udaljenosti od vode kao i da je na odgovarajući način zaštićena od vlage.

Proverite napon u mreži. Tehnički podaci navedeni na natpisnoj pločici uređaja moraju da odgovaraju naponu u električnoj mreži.

Koristite isključivo kabl koji je prikladan za upotrebu u spoljašnjoj sredini i koji je zaštićen od prskanja vode.

Pumpu koja je priključena u mrežu nikada nemojte držati za kabl, uranjati je, podizati niti prevoziti!

Pre puštanja u pogon, proverite da li je oštećen električni kabl (napojni kabl) odnosno utičnica

Radi izbegavanja opasnosti, oštećeni napojni kabl mora biti zamenjen isključivo od strane proizvođača. Nemojte ni u kom slučaju sami izvoditi popravke.

Zaštitite kabl od visokih temperatura, ulja i dodira sa oštrim ivicama.

Pre potapanja, stavljanja van pogona, otklanjanja kvarova i radova održavanja, izvadite utikač iz utičnice za elektronapajanje.

Ako je pumpa u pogonu, u tečnosti koju želite da crpite ne smeju se zadržavati ni uranjati osobe niti životinje (na primer, u bazenima, podrumima itd.).

U svakom slučaju sprečite suvi rad pumpe.

Nikada nemojte ostavljati pumpu bez nadzora kako biste sprečili eventualne štete zbog neispravnog funkcionisanja pumpe. Ako pumpu ne koristite, izvadite utikač priključnog kabla iz mreže za elektronapajanje.

Temperatura pumpane tečnosti ne sme prekoračiti +35 °C.

U slučaju isticanja maziva, može doći do zagađivanja tečnosti.

Ako se pumpa koristi u ribnjacima, bunarima itd. kao i u odgovarajućim vodosnabdevajućim sistemima, neophodno je da se pridržavate važećih standarda za korišćenje pumpi u odnosnoj državi.

Korisnik ima odgovornost prema trećim licima za štete nastale u vezi sa korišćenjem pumpe (vodovod-ne stanice itd.).

#### Postoji opasnost oštećenja u blizini drobilice i na dnu pumpe.

Uređaj možete držati samo gore na rukohvatu. Ne dirajte vrteće dijelove uređaja.

## Zahtevi za osoblje

Pre rukovanja sa uređajem, korisnik je dužan da pažljivo pročita uputstvo za upotrebu.

**Kvalifikacija:** Osim detaljnog upoznavanja sa uređajem od strane stručnjaka, nije potrebna nikakva posebna kvalifikacija.

**Minimalna starost korisnika:** Sa uređajem smeju da rade samo lica koja su navršila 16 godina. Izuzetak predstavljaju jedino maloletna lica u okviru programa za sticanje stručne prakse i obrazovanja pod nadzorom izvođača praktične nastave.

**Obuka** Korišćenje uređaja zahteva samo odgovarajuću opštu obuku odnosno objašnjenje

od strane stručnjaka tj. postupanje u skladu sa uputstvom za korišćenje uređaja. Specijalna obuka nije neophodna.

## Postupanje u slučaju nužde

Pružite povređenom licu prvu pomoć koja odgovara vrsti povrede i odmah potražite lekarsku pomoć. Zaštitite povređeno lice od drugih povreda i probajte da ga smirite. Za slučajevne nesreće i povreda na radnom mestu mora biti na raspolaganju i priručna apoteka za pružanje prve pomoći i to prema standardu DIN 13164. Upotrebljeni materijal iz priručne apoteke treba zatim odmah dopuniti. Ako tražite lekarsku pomoć, navedite sledeće podatke:

1. Mesto nezgode
2. Vrsta nezgode
3. Broj povređenih lica
4. Vrsta povrede

## Održavanje

 Pre izvođenja bilo kakvih radova na pumpi, neophodno je izvaditi utikač napojnog kabla iz mrežne utičnice za napajanje električnom energijom.

Pre upotrebe pumpe izvršite vizuelni pregled i proverite stanje i eventualna oštećenja napojnog kabla i utikača.

U slučaju oštećenja uređaja ili zaštitnih elemenata, pumpa se ne sme koristiti.

Ako je uređaj u kvaru, popravku sme da izvrši isključivo korisnički servis. Koristite samo originalnu opremu i originalne rezervne delove.

Radi osiguranja dugog radnog veka zaptivke, preporučljivo je redovno ispiranje pumpe čistom vodom.

Pre uskladištenja pumpe u zimskom periodu, proverite da se u unutrašnjosti pumpe ne nalazi voda, u protivnom - može doći do uništenja pumpe. Pre transporta pumpe izvadite utikač napojnog kabla iz mreže za napajanje električnom energijom! Pumpa mora biti potpuno ispražnjena pre uskladištenja s tim da moraju biti preduzete i mere za zaštitu pumpe od zamrzavanja. Radi sprečavanja lepljenja mehaničkih zaptivki, izvršite ispiranje pumpe odgovarajućim uljem (na primer, biljnim uljem).

Samo redovno održavanje i tehnički pregledi mogu osigurati ispravno funkcionisanje pumpe. Nedovoljno ili neodgovarajuće održavanje može dovesti do nepredvidivih šteta ili povreda.

Derivati nafte ne smiju doći u kontakt sa kožom, očima o odjećom.  
Pazite da ne dođe do prodora derivata nafte u zemlju.

## Garancija

Prava iz garancije prema priloženom garantnom listu.

Garancija se odnosi isključivo na mane/kvarove prouzrokovane zbog mana samog materijala ili tvorničke greške. U slučaju reklamacije u okviru garantnog roka neophodno je dostaviti originalni račun kao potvrdu o kupovini i sa navedenim datumom prodaje.

Garancija ne pokriva kvarove nastale zbog nestručne upotrebe proizvoda kao što su, na primer, preopterećenje, nasilno korišćenje, oštećenje zbog nestručnog/neovlašćenog zahvata ili kvarovi nastali u dodiru sa stranim predmetima. Garancija ne pokriva ni štete nastale zbog nepridržavanja odredbi iz Uputstva za upotrebu i montažu i zbog uobičajenog habanja proizvoda.

Proizvođač ne snosi odgovornost za štete nastale zbog nestručne instalacije ili nestručnog korišćenja pumpe.

U redovnim vremenskim intervalima potrebno je proveravati tehničko stanje opreme.

Želimo da upozorimo na činjenicu da u skladu sa važećim propisima ne snosimo odgovornost za štete nastale u vezi sa našim proizvodima u dole navedenim slučajevima:• Nestručne popravke izvršene od strane neovlašćenih servisa;• Korišćenje opreme koje je suprotno nameni odnosno nepridržavanje odredbi iz uputstva o nameni opreme;• Preopterećenje pumpe kontinuiranim korišćenjem;• Štete nastale zbog mraza i drugi kvarovi prouzrokovani zbog vremenskih prilika ;

Za delove opreme važe isti propisi.

Radi sprečavanja odnosno izbegavanja eventualnih šteta (na primer, poplavlivanje prostorija itd.) a zbog neispravnog korišćenja pumpe (kvarovi odnosno mane pumpe), vlasnik (korisnik) pumpe je dužan da preduzme odgovarajuće mere sigurnosti (montaža alarm, rezervna pumpa itd.).

## Servis

Imate li tehnička pitanja? Želite da date reklamaciju? Potrebni su Vam rezervni delovi ili uputstvo za upotrebu? Na našem homepage sajtu [www.guede.com](http://www.guede.com), u sekciji ‚Servis‘, pomoći ćemo Vam brzo i bez nepotrebne papirologije. Molimo Vas da nam pomognete kako bismo mi pomogli Vama. Radi jednostavne identifikacije Vašeg uređaja u slučaju podnošenja reklamacije, potreban nam je serijski broj proizvoda,

broj za narudžbu kao i godina proizvodnje. Svi ti podaci navedeni su na tipskoj pločici uređaja. Kako biste te podatke imali uvek pri ruci, molimo da ih upišete u dole navedena polja.

Serijski broj

Broj za narudžbu

Godina proizvodnje

## Simboli



Pročitajte uputstvo za korišćenje



Pre izvođenja bilo kakvih radova na pumpi, uvek izvadite utikač elektronapojnog kabla iz mrežne utičnice.



Zabranjeno je povlačiti kabl / prenositi pumpu držeći je za sam kabl



Zabranjeno je zadržavanje u mediju koji je predmet isisavanja (pumpanja).



Pažnja - opasnost od električnog napona



Upozorenje - pazite na automatsko pokretanje opreme



Ne dirajte vrteće dijelove uređaja.



Za bezbedan rad potrebne su dvije osobe.



Oštećeni ili dotrajali električni odnosno elektronski uređaji moraju biti predati u centar za sakupljanje otpada takve vrste.



Staro ulje likvidirajte na ekološki način!



Čuvati od vlage



Pakovanje mora biti obrnuto, prema gore

## Izjava o usklađenosti sa propisima EU

GÜDE GmbH & Co. KG  
Birkichstrasse 6, 74549 Wolpertshausen  
Deutschland

Ovim izjavljujemo da koncepcija i konstrukcija navedenih uređaja, a u izvedbi u kojoj se isti puštaju u promet, zadovoljavaju odgovarajuće osnovne zahteve iz direktiva EU u vezi sa sigurnošću i higijenom. Ova izjava prestaje da važi u slučaju promena na opremi izvršenih bez naše saglasnosti.

### Potapajuća pumpa

**PRO 1100 A** #75800

**PRO 2200 A** #75805

**PRO 2201 S** #75810

### Izjava o usklađenosti sa propisima EU

2006/95 EG, 2004/108 EG

### Primenjeni harmonizovani standardi

EN 55014-1:2006 + A1:2009

EN 55014-2:1997 + A1:2001 + A2:2008

EN 61000-3-2:2006 + A1:2009 + A2:2009

EN 61000-3-3:2008

EN 50366:2003 + A1:2006

EN 60335-1:2002 + A11:2004 + A12:2004 + A12:2006 +

A2:2006 + A13:2008 + A14:2010

EN 60335-2-41:2003 + A1:2004 + A2:2010



Wolpertshausen, 2012-01-13

Tehnička dokumentacija



Helmut Arnold  
Direktor

Joachim Bürkle

## Plan tehničkih pregleda i održavanja

Vremenski interval	Opis	Eventualno i drugi detalji
Prema potrebi i stepenu zaprljanosti	Očistiti i izvršiti ispiranje	Kontrola funkcionisanja sklopke sa plovkom
Nakon 12 meseca	Zamjena ulja	→  10W - 40, max 100 ml

## Kvarovi – uzroci - način otklanjanja

Kvar	Uzrok	Način otklanjanja
Motor se pali	Nema napona u mreži Blokada točka pumpe  Sklopka sa plovkom u položaju 'Isključeno'	Proverite napon u mreži Vizuelno proverite da se na točku pumpe ne nalaze strani predmeti. Proverite nivo vode
Pumpa ne usisava vodu	Prenizak nivo vode  Točak pumpe je začepljen	Isključite pumpu, nivo vode se mora podići. Otklonite uzrok začepljenja
Nedovoljna količina vode za crpljenje	Kotač drobilice je prjav. Brzo opadanje nivoa vode Prekoračena je maksimalna napojna visina pumpe Crevo za dopremanje vode je savijeno	Očistite kotač drobilice Osigurajte dovod dovoljne količine vode Proverite dužinu napojne trase Proverite vodove za dopremanje vode

## GÜDE Service

### Germany

Güde GmbH & Co. KG  
Birkichstrasse 6  
D-74549 Wolpertshausen  
Tel: 0049 (0)7904 700 360  
Fax: 0049 (0)7904 700 51999  
www.guede.com

### Slovenia

TRISA d.o.o.  
Begunje na Gorenjskem 147  
SI-4275 Begunje na Gorenjskem  
Tel: 00386 / 059165656  
Fax: 00386 / 059165657

### Bulgaria

Kolarov Technologic O.O.D.  
Jordan Bogdar 4  
BG-8800 Sliven  
Tel: 00359 / 886568083  
Fax: 00359 / 44680404

### Austria

Güde GmbH & Co. KG  
Albrechtsberg 12  
AT-5270 Mauerkirchen  
Tel: 0043 / 7724 70988  
Fax: 0043 / 7724 70998

### Hungary

Güde Hungary Kft.  
Kossuth Lajos ut 72  
HU-8420 Zirc  
Tel: 0036 / 88575348  
Fax: 0036 / 88575349

### Bosnia

KT-Prom  
Jalkovec B. Radica 30  
HR-42000 Varazdin  
Tel: 00385 / 42370110  
Mobil: 00385 / 915321596  
Fax: 00385 / 42370110

### Czech Republic

Güde CZECH s.r.o.  
Pocernická 120  
CZ-36005 Karlovy Vary  
Tel: 0042 / 0353434502  
Fax: 0042 / 0353434505

### Croatia

KT-Prom  
Jalkovec B. Radica 30  
HR-42000 Varazdin  
Tel: 00385 / 42370110  
Mobil: 00385 / 915321596  
Fax: 00385 / 42370110

### Switzerland

Steiner Motorgeräte  
Loostrasse 3  
CH-8803 Rüslikon  
Tel: 0041 / 0447243440  
Fax: 0041 / 0447243442

### Slovakia

Güde Slovakia s.r.o.  
Podtúren-Roven 208  
SK-03301 Liptovský Hr dok  
Tel: 0042 / 1445225151  
Fax: 0042 / 1445225151

### Romania

SC COM LANKA SRL BAIA MARE  
Alba Iuliastr. 52 Maramures  
RO-430325 Baia Mare  
Tel: 0040 / 362416055  
Fax: 0040 / 744982645

GÜDE GmbH & Co. KG  
Birkichstrasse 6  
74549 Wolpertshausen  
Deutschland  
Tel.: +49-(0)7904/700-0  
Fax.: +49-(0)7904/700-250  
eMail: info@guede.com