



-----	(D)	Originalbetriebsanleitung DIESELPUMPE	4
-----	(GB)	Translation of the original instructions DIESEL PUMP	9
-----	(F)	Traduction du mode d'emploi d'origine POMPE À GASOIL	14
-----	(I)	Traduzione del Manuale d'Uso originale POMPA GASOLIO	19
-----	(NL)	Vertaling van de originele gebruiksaanwijzing DIESELPOMP	24
-----	(CZ)	Překlad originálního návodu k provozu NAFTOVÉ ČERPADLO	29
-----	(SK)	Překlad originálneho návodu na prevádzku NAFTOVÉ ČERPADLO	34
-----	(H)	Az eredeti használati utasítás fordítása GÁZOLAJ SZIVATTYÚ	39
-----	(HR)	Prijevod originalnog naputka za uporabu DIZELSKA CRPKA	44
-----	(SLO)	Prevod originalnih navodil za uporabo DIZELSKA ČRPALKA	49

	EG-KONFORMITÄTSERKLÄRUNG •	54
	EC-DECLARATION OF CONFORMITY •	
	DECLARATION CE DE CONFORMITÉ •	
	DICHAZIONE DI CONFORMITÀ CE •	
	EG-CONFORMITEITVERKLARING •	
	PROHLÁŠENÍ O SHODĚ EU •	
	VYHLÁSENIE O ZHODE EÚ •	
	AZONOSSÁGI NYILATKOZAT EU •	
	IZJAVA O SUKLADNOSTI EU •	
	IZJAVA O USTREZNOSTI EU	



"MIDI"
#40012

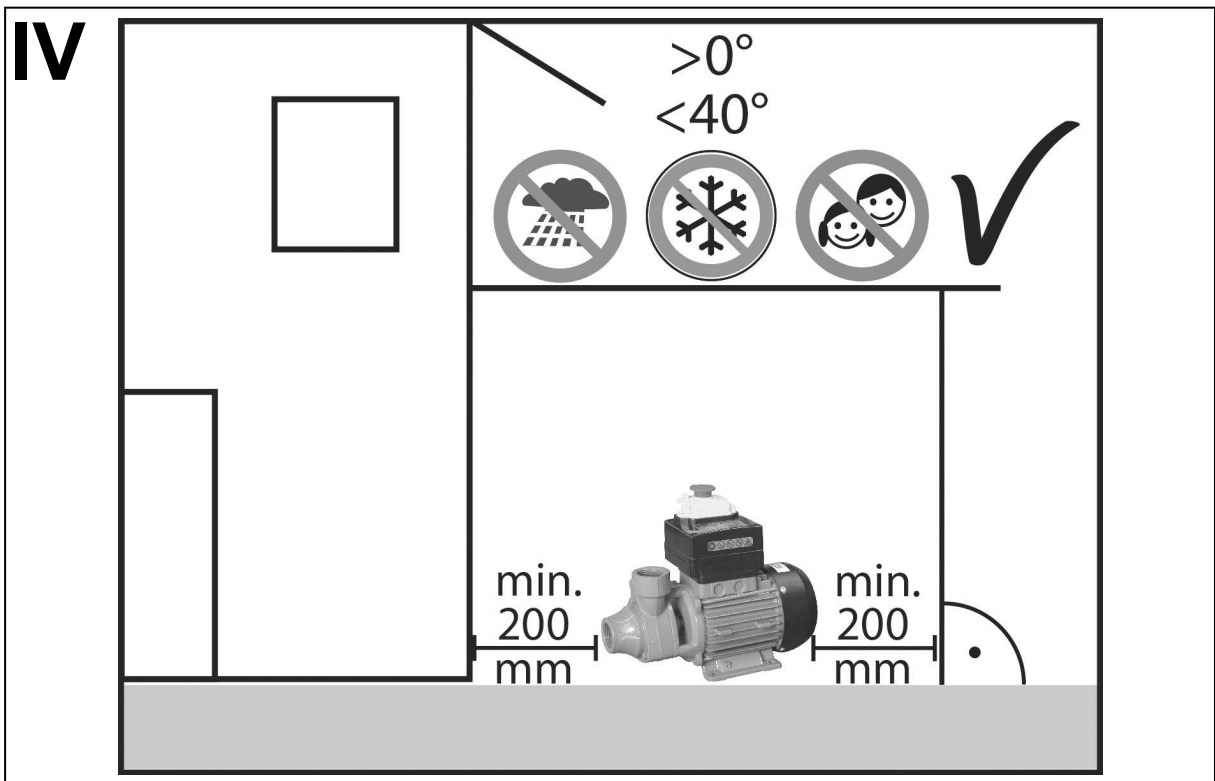
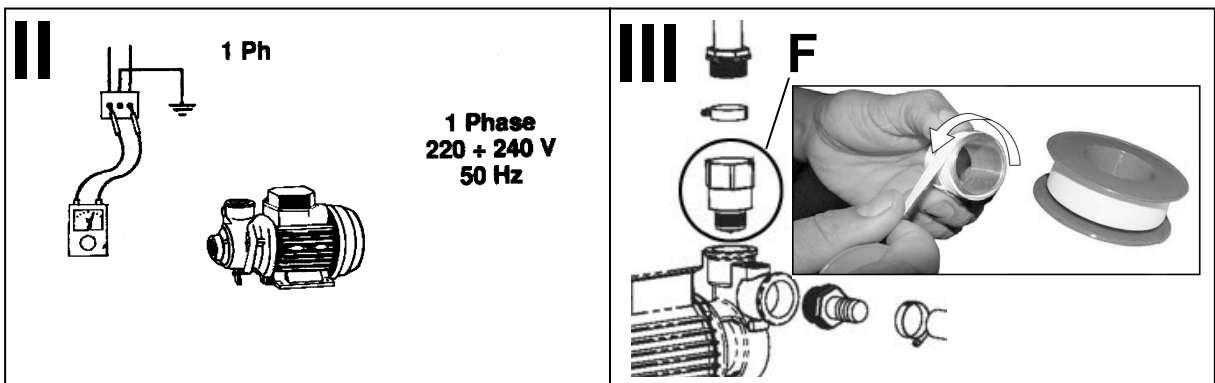
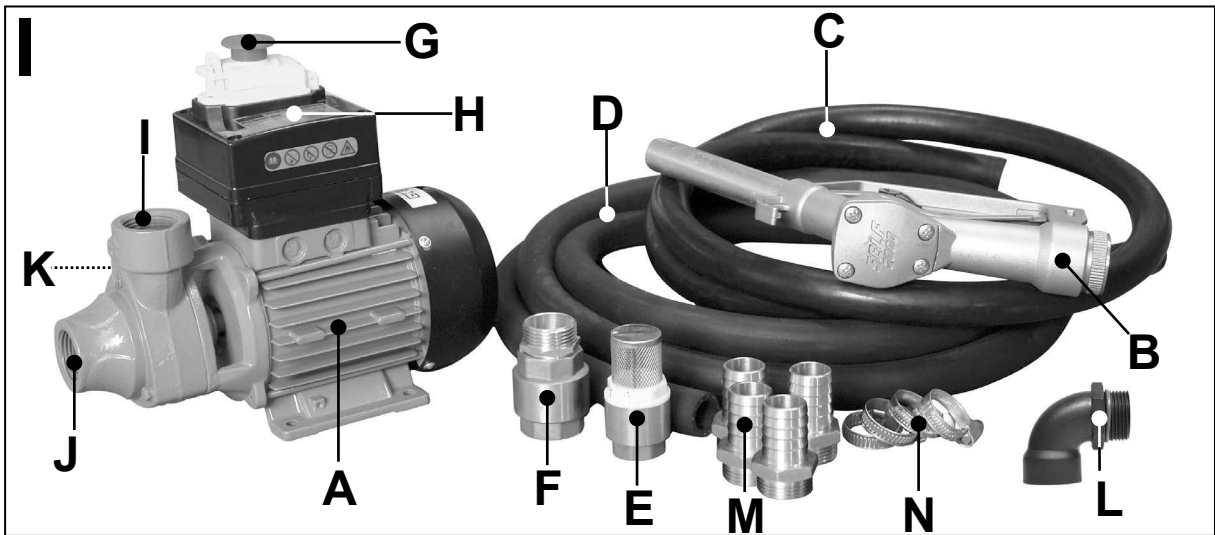

VI

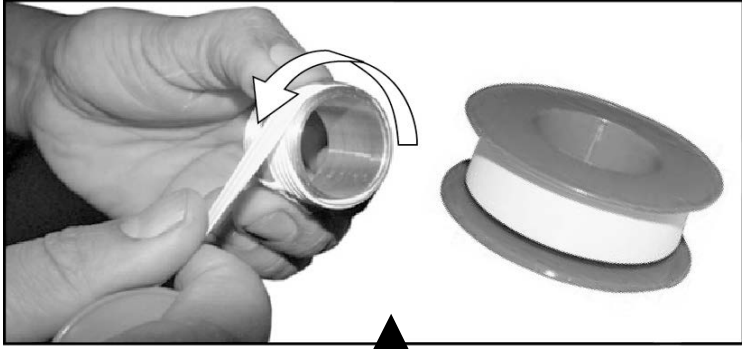

T EFLON/PTFE

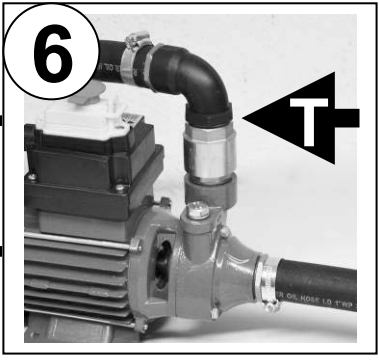
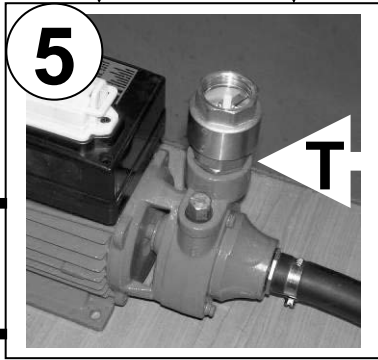
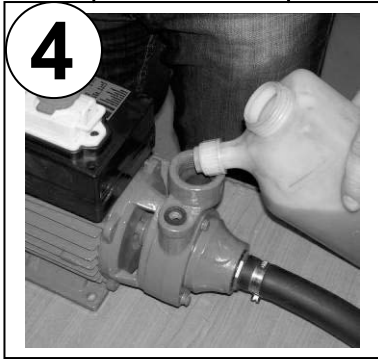
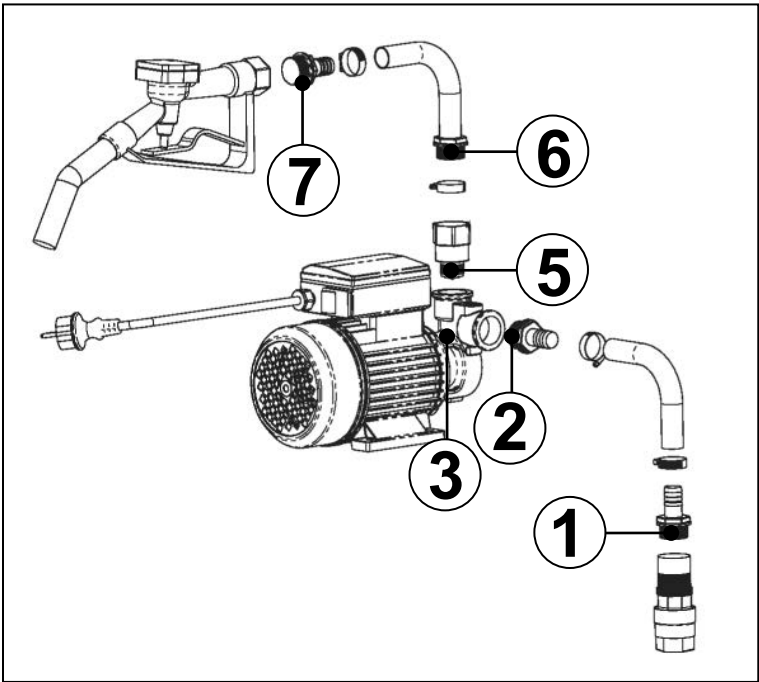
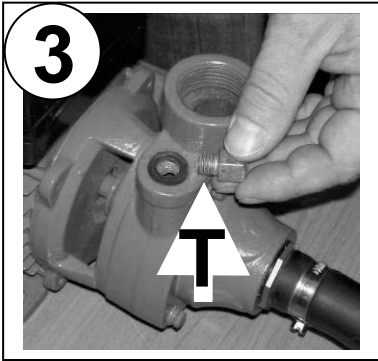
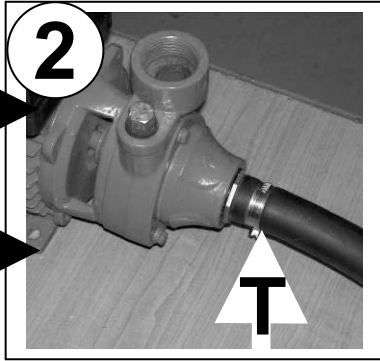
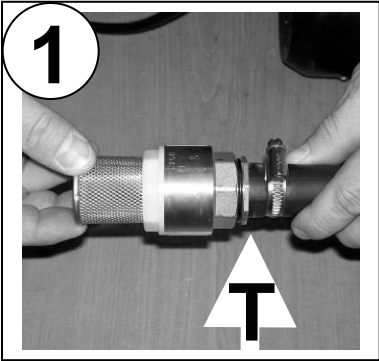

D	<p>Wir bedanken uns für den Kauf einer Güde Dieselpumpe MIDI und das von Ihnen entgegengebrachte Vertrauen in unser Sortiment.</p> <p>!!! Lesen Sie bitte diese Betriebsanleitung sorgfältig durch, bevor Sie das Gerät in Betrieb nehmen !!!</p>
---	--

A.V. 2 Nachdrucke, auch auszugsweise, bedürfen der Genehmigung. Technische Änderungen vorbehalten. Abbildungen beispielhaft



Kennzeichnung:



Produktsicherheit:	
	
Produkt ist mit den einschlägigen Normen der Europäischen Gemeinschaft konform	





Verbote:	
	
Verbotszeichen, allgemein	Rauchverbot!
	
Verbot von offenem Feuer!	Verbot das Gerät bei Regen zu verwenden!

Warnung:	
	
Warnung/Achtung	Achtung! Entflammbare Stoffe!
	
Achtung elektrische Spannung!	

Gebote:	
	
Vor Gebrauch Betriebsanleitung lesen!	

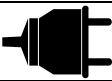
Umweltschutz:	
	
Abfall nicht in die Umwelt sondern fachgerecht entsorgen.	Verpackungsmaterial aus Pappe kann an den dafür vorgesehen Recycling-Stellen abgegeben werden.
	
Schadhafte und/oder zu entsorgende elektrische oder elektronische Geräte müssen an den dafür vorgesehen Recycling-Stellen abgegeben werden.	

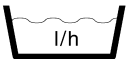
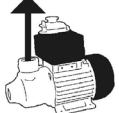
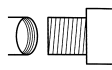
Verpackung:	
	
Vor Nässe schützen	Packungsorientierung Oben
	
Interseroh-Recycling	

Technische Daten:	
	
Anschluss	Motorleistung P1
	
Max. Fördermenge	Max. Förderhöhe
	
Saug- und Druckanschluss	Gewicht
IPX4	
Schutzart	

Gerät

Dieselpumpe MIDI
 Robuste Pumpe zum Fördern von Dieselmotorkraftstoff (kein Bio-Diesel) und Heizöl. **Ausstattung:** Komplett mit 2 m Ansaugschlauch, 4 m Druckschlauch, Nullspannungsschalter mit Not-Aus-Funktion, Alu-Druckguss-Zapfpistole, Messing Fußventil und Messing Heberventil.

Lieferumfang

- Dieselpumpe MIDI
- Alu-Druckguss-Zapfpistole
- 2 m Ansaugschlauch
- 4 m Druckschlauch
- Messing-Fußventil
- Messing-Heberventil
- Winkel 90°
- Originalbetriebsanleitung
- Service International

Gerätebeschreibung (Abb. I)

- A** Dieselpumpe MIDI
- B** Alu-Druckguss-Zapfpistole
- C** 2 m Ansaugschlauch

D	4 m Druckschlauch
E	Messing-Fußventil
F	Messing-Heberventil
G	Ein-Aus-Schalter mit Not-Aus und Nullspannungsauslöser
H	Typenschild
I	Druckanschluss
J	Sauganschluss
K	Entlüftungsstutzen
L	Winkel 90°
M	Schlauchanschlussstutzen
N	Schlauchschellen

Gewährleistung

Die Gewährleistungszeit beträgt 12 Monate bei gewerblicher Nutzung, 24 Monate für Verbraucher und beginnt mit dem Zeitpunkt des Kaufs des Gerätes.

Die Gewährleistung erstreckt sich ausschließlich auf Mängel, die auf Material- oder Herstellungsfehler zurückzuführen sind. Bei Geltendmachung eines Mangels im Sinne der Gewährleistung ist der Kaufbeleg, der das Verkaufsdatum auszuweisen hat beizufügen.

Von der Gewährleistung ausgeschlossen sind unsachgemäße Nutzung, wie z. B. Überlastung des Gerätes, Gewaltanwendung, Beschädigungen durch Fremdeinwirkung, Fremdkörper, sowie Nichtbeachtung der Gebrauchs- und Aufbauanleitung und normaler Verschleiß.

Wichtige grundlegende Sicherheitshinweise



Bevor Sie mit dem Gerät arbeiten, lesen Sie die nachstehenden Sicherheitsvorschriften und die Bedienungsanleitung aufmerksam durch. Falls Sie das Gerät an andere Personen übergeben sollten, händigen Sie die Bedienungsanleitung bitte mit aus. Bewahren Sie die Bedienungsanleitung immer gut auf!

Verpackung: Ihr Gerät befindet sich zum Schutz vor Transportschäden in einer Verpackung. Verpackungen sind Rohstoffe und somit wiederverwendungsfähig oder können dem Rohstoffkreislauf zurückgeführt werden.

Bitte lesen Sie die Gebrauchsanweisung sorgfältig durch und beachten Sie deren Hinweise. Machen Sie sich anhand dieser Gebrauchsanweisung mit dem Gerät, dem richtigen Gebrauch sowie den Sicherheitshinweisen vertraut. Bitte bewahren Sie die Hinweise für späteren Gebrauch sicher auf.

- Führen Sie vor jeder Benutzung eine Sichtprüfung des Gerätes durch. Benutzen Sie das Gerät nicht, wenn Sicherheitsvorrichtungen beschädigt oder abgenutzt sind.
- Setzen Sie nie Sicherheitsvorrichtungen außer Kraft.
- Verwenden Sie das Gerät ausschließlich entsprechend dem in dieser Gebrauchs-anweisung angegebenen Verwendungszweck.
- Sie sind für die Sicherheit im Arbeitsbereich verantwortlich.
- Arbeiten Sie nur bei ausreichenden Lichtverhältnissen.
- Lassen Sie das Gerät nie unbeaufsichtigt.
- Sollten Sie die Arbeit unterbrechen, lagern Sie bitte das Gerät an einem sicheren Ort.
- Benutzen Sie das Gerät nie bei Regen oder in feuchter, nasser Umgebung.
- Schützen Sie Ihr Gerät vor Feuchtigkeit und Regen.
- Schalten Sie das Gerät nicht ein, wenn es umgedreht ist bzw. wenn es nicht in der Arbeitsstellung ist.
- Halten Sie das Gerät von anderen Personen, insbesondere Kindern und auch von Haustieren fern.
- Ziehen Sie nach dem Gebrauch den Netzstecker und überprüfen Sie die Maschine auf Beschädigung.

- Wenn Sie das Gerät nicht benutzen, bewahren Sie es an einem trockenen und für Kinder unzugänglichen Ort auf.
- Die Netzspannung muss mit der Spannung übereinstimmen, die auf dem Datenschild angegeben ist.
- Die Anschlussleitung muss regelmäßig auf Anzeichen einer Verletzung oder Alterung untersucht werden. Das Gerät darf nicht benutzt werden, falls der Zustand der Anschlussleitung nicht einwandfrei ist.
- Für die Instandhaltung nur Original-Ersatzteile verwenden.
- Reparaturen dürfen nur von einem Elektrofachmann durchgeführt werden.
- Vor Inbetriebnahme der Maschine und nach irgendwelchem Aufprall, prüfen Sie sie auf Anzeichen von Verschleiß oder Beschädigung, und lassen Sie notwendige Reparaturen durchführen.
- Benutzen Sie nie Ersatz- und Zubehörteile, die vom Hersteller nicht vorgesehen oder empfohlen sind.
- Ziehen Sie den Netzstecker ab vor Prüfungen, Reinigungen oder Arbeiten an der Maschine und wenn sie nicht im Gebrauch ist.
- Benutzen Sie die Maschine nur bei Tageslicht oder mit ausreichender künstlicher Beleuchtung.
- Vergleichen Sie die Spannungsangabe auf dem Typenschild mit der vorhandenen Energieversorgung.
- Achten Sie darauf, daß andere Gegenstände **keinen** Kurzschluß an den Kontakten des Geräts verursachen.
- Verlegen Sie alle Leitungen so, daß keine Stolpergefahr entsteht und eine Beschädigung des Kabels ausgeschlossen ist!
- Ziehen Sie den Netzstecker niemals am Anschlusskabel aus der Steckdose.
- Trennen Sie das Gerät vom Netz
 - vor jeder Reinigung
 - nach jedem Gebrauch
- **Elektrogeräte sind kein Kinderspielzeug!** Kinder können Gefahren, die von elektrischen Geräten ausgehen nicht einschätzen. Lassen Sie Kinder keinesfalls elektrische Geräte benutzen.
- **Personen, die aufgrund ihrer physischen, sensorischen oder geistigen Fähigkeiten oder Ihrer Unerfahrenheit oder Unkenntnis nicht in der Lage sind, das Gerät zu bedienen, dürfen das Gerät nicht benutzen.**
- **Wenn das Gerät oder das Anschlusskabel sichtbare Beschädigungen aufweist, darf das Gerät nicht in Betrieb genommen werden.**
- **Wenn die Netzanschlussleitung dieses Geräts beschädigt wird, muß sie durch den Hersteller oder einen Elektrofachmann ersetzt werden.**
- **Reparaturen an diesem Gerät dürfen nur von einem Elektrofachmann durchgeführt werden. Durch unsachgemäße Reparaturen können erhebliche Gefahren entstehen.**
- Für die Zubehörteile gelten die selben Vorschriften.

Güde GmbH & Co. KG übernimmt keine Haftung für Schäden aufgrund folgender Punkte:

- **Beschädigungen am Gerät durch mechanische Einflüsse und Überspannungen.**
- **Veränderungen am Gerät**
- **Verwendung für andere als die in der Anleitung beschriebenen Zwecke.**
- **Beachten Sie unbedingt sämtliche Sicherheitshinweise um Verletzungen und Schäden zu vermeiden.**

Wichtige gerätespezifische Sicherheitshinweise



- **Bewegen Sie auf keinen Fall die Pumpe während des Betriebes!**

- Die Pumpe und der Druckschlauch sollen grundsätzlich **höher** stehen als der Flüssigkeitsspeicher aus dem gesaugt wird! Es kann ein "Hebereffekt" entstehen so daß der Flüssigkeitsspeicher komplett leergesaugt wird ohne das sich die Pumpe in Betrieb befindet.
- Fördern Sie auf **keinen** Fall Nahrungsmittelflüssigkeiten und Bio-Diesel!
- Fördern Sie auf **keinen** Fall explosive, leicht entzündliche Flüssigkeiten wie z.B. Benzin!
- Fördern Sie auf **keinen** Fall ätzende Flüssigkeiten!
- Diese Pumpe ist zum Fördern von Dieselkraftstoff vorgesehen.
- Lassen Sie Pumpe niemals trocken arbeiten! Wenn sich kein Diesel im Pumpenkörper befindet können schwere Schäden am Gerät entstehen.
- Vermeiden Sie einen anhaltenden Betrieb der Pumpe mit geschlossener Auslassöffnung, schwere Schäden am Gerät können die Folge sein.
- Das Gerät ist mit einem Nullspannungsschalter ausgerüstet, bei Stromausfällen wird dadurch ein Wieder-Anlaufen des E-Motors verhindert.
- Leeren Sie die Pumpe unbedingt aus, falls die Raumtemperaturen unter Null fallen sollten.
- Sollte die Pumpe längere Zeit nicht verwendet werden, lassen Sie die Flüssigkeit aus der Pumpe ab und spülen Sie diese wenn möglich mit Wasser.

Wichtige Sicherheitshinweise für den Betrieb



- **Verwenden Sie die Pumpe nur mit einem RCD!**
- **Lebensgefahr durch Stromschlag! Fassen Sie nie mit bloßen Händen an blanke Leitungen.**
- Wenn Sie an elektrischen Anlagen arbeiten, stellen Sie sicher, dass jemand in der Nähe ist, um Ihnen im Notfall helfen zu können.
- Um bei Gefahr das Gerät schnell vom Netz trennen zu können, muss sich die Steckdose in der Nähe des Gerätes befinden und leicht zugänglich sein.
- Achten Sie vor der Inbetriebnahme darauf, dass Zuleitung und Stecker trocken sind.
- Stellen Sie das Gerät an einem trockenen und gegen Spritzwasser geschützten Platz auf.
- Schützen Sie das Gerät vor aggressiven Dämpfen und salzhaltiger oder feuchter Luft.
- Schützen Sie das Gerät und die Kabel vor Regen und Feuchtigkeit.
- Verlegen Sie die Kabel nicht über scharfkantige Gegenstände.
- Verlegen Sie die Kabel nicht scharf abgeknickt.
- Ziehen Sie nicht am Kabel.
- Verlegen Sie die Kabel so, dass keine Stolpergefahr entsteht.
- Verlegen Sie die Kabel so, dass eine Beschädigung des Kabels ausgeschlossen ist.
- Achten Sie auf gute Belüftung.
- Halten Sie zu allen Seiten des Geräts einen Abstand von mindestens 20 cm.
- Halten Sie während des Betriebs alle Gegenstände fern, die durch hohe Temperaturen beschädigt werden können.
- Verwenden Sie das Gerät nicht in Umgebungen mit entflammabaren Gasen, z.B. in Kielräumen von Booten, die mit Gasolin angetrieben werden, oder in der Nähe von Propan-Tanks.
- Schalten Sie das Gerät nach dem Betrieb immer aus.

Wichtiger Zusatzsicherheitshinweis



Eigenbedarfstankstellen müssen unbedingt den jeweiligen Bestimmungen entsprechen. Erkundigen Sie sich bei Ihrem zuständigen Landratsamt.

Bestimmungsgemäße Verwendung

- Diese Pumpe ist zum Fördern von Dieselkraftstoff vorgesehen.
- Fördern Sie auf **keinen** Fall Nahrungsmittelflüssigkeiten und Bio-Diesel!
- Fördern Sie auf **keinen** Fall explosive, leicht entzündliche Flüssigkeiten wie z.B. Benzin!
- Fördern Sie auf **keinen** Fall ätzende Flüssigkeiten!
- Lesen Sie unbedingt alle Sicherheitshinweise, nur dadurch kann eine bestimmungsgemäße Verwendung erreicht werden.

Es dürfen mit dieser Maschine keine anderen Arbeiten verrichtet werden, als die Arbeiten, für die die Maschine gebaut ist und die in der Betriebsanleitung beschrieben werden.

Jeder darüber hinausgehende Gebrauch gilt als nicht bestimmungsgemäß. Für daraus resultierende Schäden oder Verletzungen haftet der Hersteller nicht. Bitte beachten Sie das unsere Geräte bestimmungsgemäß nicht für den gewerblichen Einsatz konstruiert sind.

Entsorgung

Die Entsorgungshinweise ergeben sich aus den Piktogrammen die auf dem Gerät bzw. der Verpackung aufgebracht sind. Eine Beschreibung der einzelnen Bedeutungen finden Sie im Kapitel „Kennzeichnung“.

Entsorgung der Transportverpackung

Die Verpackung schützt das Gerät vor Transportschäden. Die Verpackungsmaterialien sind in der Regel nach umweltverträglichen und entsorgungstechnischen Gesichtspunkten ausgewählt und deshalb recycelbar. Das Rückführen der Verpackung in den Materialkreislauf spart Rohstoffe und verringert das Abfallaufkommen. Verpackungsteile (z.B. Folien, Styropor®) können für Kinder gefährlich sein. **Es besteht Erstickungsgefahr!** Bewahren Sie Verpackungsteile außerhalb der Reichweite von Kindern auf und entsorgen Sie sie so schnell wie möglich.

Verhalten im Notfall

Leiten Sie die der Verletzung entsprechend notwendigen Erste Hilfe Maßnahmen ein und fordern Sie schnellst möglich qualifizierte ärztliche Hilfe an. Bewahren Sie den Verletzten vor weiteren Schädigungen und stellen Sie diesen ruhig. **Für einen eventuell eintretenden Unfall sollte immer ein Verbandskasten nach DIN 13164 am Arbeitsplatz griffbereit vorhanden sein. Dem Verbandskasten entnommenes Material ist sofort wieder aufzufüllen. Wenn Sie Hilfe anfordern, machen Sie folgende Angaben:**

1. Ort des Unfalls
2. Art des Unfalls
3. Zahl der Verletzten
4. Art der Verletzungen

Anforderungen an den Bediener

Der Bediener sollte vor Gebrauch des Gerätes aufmerksam die Bedienungsanleitung gelesen haben.

Qualifikation

Außer einer ausführlichen Einweisung durch eine sachkundige Person ist keine spezielle Qualifikation für den Gebrauch des Gerätes notwendig.

Mindestalter

Das Gerät darf nur von Personen betrieben werden, die das 18. Lebensjahr vollendet haben. Eine Ausnahme stellt die Benutzung als Jugendlicher dar, wenn die Benutzung im Zuge einer Berufsausbildung zur Erreichung der Fertigkeit unter Aufsicht eines Ausbilders erfolgt.

Schulung

Die Benutzung des Gerätes bedarf lediglich einer entsprechenden Unterweisung durch eine Sachkundige Person bzw. die Bedienungsanleitung. Eine spezielle Schulung ist nicht notwendig.

Technische Daten

Anschluss/Frequenz:	230 V~50 Hz
Motorleistung:	600 W P1
Schutzklasse:	I
Schutzart:	IPX4
Max. Fördermenge:	39 l/min
Förderhöhe:	42 m
Pumpenanschluß:	1" IG
Kabellänge:	1,2 m
Kabelart:	H07RNF-3G 1.0 mm ²
Lärmwertangabe:	L _{WA} 83-85 dB
Gewicht:	13,3 kg

Transport und Lagerung



Beim Transport ist das Gerät unbedingt gegen Herunterfallen oder Umfallen zu sichern.

Bei der Einlagerung ist zu beachten, dass das Gerät an einem trockenen, für Kinder und Unbefugte unzugängigen Ort aufbewahrt wird. Reinigen Sie das Gerät vor längerer Nichtbenutzung gründlich.

Zusammenbau und Vorbereitungen

Netzanschluss (Abb. II)

Die Dieselpumpe ist für 230 V~50 Hz Wechselstrom ausgelegt. Nur an Steckdosen mit Erdung anschließen! Für den Anschluß der Pumpe gelten die jeweiligen Sicherheitsvorschriften.

Heberventil (Abb. VI/5)

(beachten Sie vorher Schritt 5 unter Inbetriebnahme)
Montieren Sie das Heberventil (Abb. I/f) zwischen Druckschlauch und Druckanschluss der Pumpe. Achten Sie unbedingt auf die Flußrichtung des Diesels. Der Pfeil auf dem Heberventil muß unbedingt in Richtung Zapfpistole zeigen.

Installation (Abb. IV)

Die Pumpe ist eine elektrische Einrichtung, die an einem geschützten Platz aufgestellt werden sollte, wo sie nicht den Witterungseinflüssen ausgesetzt ist. Die Pumpe sollte an einem trockenen, gut belüfteten Platz aufgestellt werden. Die Pumpe soll auf einer flachen und festen Ebene aufgestellt werden. Dabei auf den Mindestabstand zu Wänden oder Mauern achten, um evtl. Verwendungs- und Wartungseingriffe zu erleichtern. Die Elektropumpe soll so nah wie möglich am abzusaugenden Diesel aufgestellt werden.

Inbetriebnahme der Dieselpumpe (Abb. VI)

Befolgen Sie zur Inbetriebnahme der Dieselpumpe unbedingt den grafisch dargestellten Ablauf am Anfang der Bedienungsanleitung (Abb. VI).

Schritt 1

Dichten Sie zunächst das Gewinde am Ende des Saugschlauches mit Teflonband, vorzugsweise Hanf, ab und schrauben Sie das Fußventil danach in das abgedichtete Gewinde des Saugschlauches (Abb. I/c) ein. (Abb. VI/1).

Schritt 2

Dichten Sie das Gewinde am anderen Ende des Saugschlauches ebenfalls mit Teflonband, vorzugsweise Hanf, ab und schrauben Sie dieses Ende des Saugschlauches in die Einlassöffnung (Abb. I/j) der Pumpe ein. (Abb. VI/2)

Schritt 3 (Entlüftung)!

Drehen Sie den Entlüftungsstopfen (Abb. I/k) vorerst aus der Pumpe heraus (Abb. VI/3).

Schritt 4 (Entlüftung)!

Füllen Sie nun das Pumpengehäuse und den Saugschlauch über die Auslassöffnung (Abb. I/i) komplett auf, bis Diesel aus der Entlüftungsöffnung austritt. (Abb. VI/4).

Schritt 5

Dichten Sie nun das Gewinde des Heberventils (Abb. I/f) mit Teflonband, vorzugsweise Hanf, ab und schrauben Sie dieses in die Auslassöffnung (Abb. I/i) der Pumpe ein (Abb. VI/5). Dichten Sie nun ebenfalls das Gewinde des Entlüftungsstopfens (Abb. I/k) mit Teflonband, vorzugsweise Hanf, ab und schrauben Sie diesen wieder in die dafür vorgesehene Öffnung ein.

Schritt 6

Dichten Sie das Ende des Druckschlauches mit Teflonband, vorzugsweise Hanf ab und schrauben Sie dieses auf den Winkel (Abb. I/l). Nun Schrauben Sie den Winkel (Abb. I/l) auf das Heberventil (Abb. I/f), welches auf der Auslassöffnung sitzt, zuvor dichten Sie die Gewinde vorzugsweise mit Hanf oder Teflon ab.

Schritt 7

Dichten Sie das Ende der Zapfpistole (Abb. I/b) an das der Druckschlauch angeschlossen wird mit Teflonband, vorzugsweise Hanf, ab und verbinden Sie anschließend den Druckschlauch mit der Zapfpistole (Abb. VI/7).

Die Pumpe ist jetzt betriebsbereit!



- Die Pumpe ist sehr empfindlich bei Lufteinschlüssen im Ansaugbereich. Deshalb ist es sehr wichtig die Anweisungen möglichst penibel genau zu befolgen um unnötigen Ärger zu vermeiden.
- Die Saughöhe von 2 m sollte nicht überschritten werden.
- Behälter nicht komplett leer saugen, da sonst der gesamte Entlüftungsvorgang wiederholt werden muss.
- Die Pumpe darf nicht gegen Druck laufen.
- Kontrollieren Sie die Dichtigkeit der Schlauchschellen vor jeder Inbetriebnahme!
- Alle Gewindeverbindungen gut abdichten
- Pumpe und Saugschlauch sorgfältig anfüllen
- Die Pumpe muss unmittelbar nach dem Zapfvorgang abgeschaltet werden!
- Lassen Sie die Pumpe während des Betriebs nie unbeaufsichtigt.
- Für Folgeschäden kann nicht gehaftet werden!

Restgefahren und Schutzmaßnahmen

Elektrische Restgefahren:

Gefährdung	Beschreibung	Schutzmaßnahme(n)
Direkter elektrischer Kontakt	Stromschlag	RCD
Indirekter elektrischer Kontakt	Stromschlag durch Medium	RCD

Sonstige Gefährdungen:

Gefährdung	Beschreibung	Schutzmaßnahme(n)
Herausgeworfene Gegenstände oder Flüssigkeiten	Diesel kann aus der Pumpe herausspritzen und schwere Verletzungen verursachen.	Tragen Sie stets Handschuhe und eine Schutzbrille.
Ausgleiten, Stolpern oder Fall von Personen	Das Netzkabel und das Gerät selbst kann zur Stolperfalle werden.	Treffen Sie je nach Aufstellart entsprechende Gegenmaßnahmen. (geeigneter Aufstellort, Kennzeichnung des Aufstellorts etc.)

Wartung und Pflege

Achtung – Lebensgefahr durch Stromschlag! Trennen Sie vor jeder Reinigung und Pflege das Gerät vom Netz. Achtung – Gefahr von Geräteschäden! Reinigen Sie das Gerät niemals unter fließendem Wasser oder gar im Spülwasser. Verwenden Sie zur Reinigung keine scharfen Reinigungsmittel oder harten Gegenstände, da diese das Gerät beschädigen können. Reinigen Sie das Gerät gelegentlich mit einem feuchten Tuch. Die Pumpe an sich benötigt keine besondere Wartung. Die Saug- und Druckleitungen müssen stets frei von Fremdkörpern sein und müssen immer sauber gehalten werden.



Überprüfen Sie regelmäßig und vor jeder Inbetriebnahme die Schlauchschellen und die Druckschläuche.

Tipps:

Um weitere Entlüftungsvorgänge zu vermeiden, sollte der Flüssigkeitsspeicher nie ganz leergesaugt werden.

Fehlersuche

Probleme	mögliche Ursachen	Abhilfe
Die Pumpe dreht nicht	1. Keine Versorgung	1. Die Spannung überprüfen und den festen Sitz des Netzsteckers sicherstellen.
	2. Nullspannungsauslöser ausgelöst	2. Einschalten
	3. mechanische Dichtung (Gleitringdichtung) verklebt.	3. Mit einem großen Schraubenzieher die Motorwelle durch die Lüfterabdeckung frei drehen.
Die Pumpe dreht gibt aber kein Diesel ab.	1. Luft im Pumpenkörper	1. Entlüftung vornehmen (siehe Inbetriebnahme)
	2. Die Pumpe saugt Luft am Saugbereich.	2. Überprüfen Sie die Dichtheit des Ausgangsschlauchs.

		Der Ausgangsschlauch soll vollkommen in Flüssigkeit getaucht sein und keine Drosselstellen oder Siphone haben. Beachten Sie die maximale Einlasshöhe.
Der Thermoschutz schaltet die Pumpe wegen Überhitzung ab.	1. Spannung stimmt nicht mit dem Datenschild des Motor überein. 2. Ein Fremdkörper hat das Laufrad blockiert. 3. Die Pumpe hat für mehr als 15 Minuten trocken oder mit geschlossener Auslassöffnung gearbeitet. 4. Pumpe überlastet	1. Die Netzspannung überprüfen 2. Die Ansaugleitung entfernen und den Fremdkörper beseitigen. 3. Die Pumpe abkühlen lassen, dann wieder starten. Überprüfen, daß sich während dieser Zeit die mechanische Dichtung nicht beschädigt hat. 4. Mehr Pausen einplanen

Service

Sie haben **technische Fragen? Eine Reklamation? Benötigen Ersatzteile oder eine Bedienungsanleitung?** Auf unserer Homepage www.guede.com im Bereich **Service** helfen wir Ihnen schnell und unbürokratisch weiter. Bitte helfen Sie uns Ihnen zu helfen. Um Ihr Gerät im Reklamationsfall identifizieren zu können benötigen wir die Seriennummer sowie Artikelnummer und Baujahr. Alle diese Daten finden Sie auf dem Typenschild. Um diese Daten stets zur Hand zu haben, tragen Sie diese bitte unten ein.

Seriennummer:

Artikelnummer:

Baujahr:

Tel.: +49 (0) 79 04 / 700-360

Fax: +49 (0) 79 04 / 700-51999

E-Mail: support@ts.guede.com

Wichtige Kundeninformation

Bitte beachten Sie, dass eine Rücksendung innerhalb oder auch außerhalb der Gewährleistungszeit grundsätzlich in der Originalverpackung erfolgen sollte. Durch diese Maßnahme werden unnötige Transportschäden und deren oft strittige Regelung wirkungsvoll vermieden. Nur im Originalkarton ist Ihr Gerät optimal geschützt und somit eine reibungslose Bearbeitung gesichert.

GB	<p>Thank you for buying the Diesel pump Güde MIDI and for the confidence in our assortment expressed therewith.</p> <p>!!! Please, read carefully this Operation Manual before you put the device into operation!!!</p>
----	---

A.V. 2 Reprints, even the partial ones, are subjected to approval. Technical amendments are reserved. Illustrations

Marking



Product safety:

	
Product conforms to relevant EU standards	

Bans:

	
General indication for the ban	No smoking!
	
Ban of open fire!	Do not use the device if it is raining!



Warning:

	
Warning/Caution	Warning! Inflammable substances!
	
Warning! Electric voltage!	



Orders:

	
Read the Operation Manual!	





Environment protection:

	
Dispose of the waste professionally to prevent the damage to the environment	Cardboard packing material can be delivered to the collecting centre for recycling
	
Defect and/or disposed of electric or electronic devices shall be delivered to corresponding collecting centres	

Packing:

	
Protect against damp	The packing shall be directed upwards
	
Interseroh-Recycling	

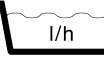
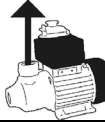
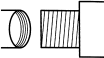
Technical specifications:

	
Connection	Engine output
	
Max. delivered quantity	Height of delivery
	
Pump supply line	Weight
IPX4	
Protection type	

Device

Diesel pump MIDI
 Strong pump for pumping heating oil and oil. Complete with 2 m suction hose, 4 m pressure hose, undervoltage release with emergency switching off, pumping gun made of cast aluminium, brass foot valve and brass lifting valve

Scope of Delivery

- Diesel pump MIDI
- Pumping gun made of aluminium casting
- 2 m suction hose
- 4 m pressure hose
- Brass foot valve
- Brass lifting valve
- 90 degree Elbow Connector
- Original Operating Instructions
- Service International

Description of the Device (Fig. I)

- A** Diesel pump MIDI
- B** Pumping gun made of aluminium casting
- C** 2 m suction hose
- D** 4 m pressure hose
- E** Brass foot valve

F	Brass lifting valve
G	On/Off switch with emergency switching off and undervoltage release
H	Type label
I	Pressure supply line
J	Suction supply line
K	Bleeding throat
L	90 degree Elbow Connector
M	hose connectors
N	hose Clamps

Warranty

A warranty period of 12 months applies to commercial use and 24 months apply to private use and commences on the day of purchase of the device.

Warranty applies exclusively to failures due to defective material or workmanship. An original sale slip with indication of date of sale must be presented in case of claiming for the warranty rights.

Warranty does not cover unprofessional use such as device overload, violent use, damage caused by third party or foreign materials, failure to comply with operations and assembly manual, and normal wear and tear.

Important Basic Safety Instructions



Before you start working with the device, read carefully below mentioned safety regulations and Operation Manual. If you are to deliver the device to other persons, please deliver the Operation Manual together with the device. Save the Operation Manual properly!

Packing: Your device is wrapped in the packing for its protection during the transportation. The packings are raw materials and therefore they can be either re-used or recycled.

Please read carefully Operation Manual and observe the instructions therein. The Operation Manual will help you to be acquainted with the device, with correct use thereof and with safety instructions. Save the instructions for future use.

- Before every use of the device perform visual inspection thereof. Do not use the device if safety equipments are damaged or worn out. Never switch off the safety equipments..
- Use the device exclusively for the purpose given in this Operation Manual.
- You are responsible for the safety on the working place.
- Work only at sufficient visibility.
- Never leave the pump without supervision on the working place. In case of interrupted operation, place the device in a safe place..
- Never use the device when it is raining or in wet or damp environment.
- Protect the device against the damp and rain.
- If the device is in operation, keep it always at a distance off your body!
- Do not switch the device on if it is overturned or not in working position.
- Keep the device out of reach of other persons, especially children and pets.
- After use disconnect the battery and check if the device is not damaged.
- If you do not use the device, place it in a dry place out of reach of the children.
- Use the device only in the manner as described in this Operation Manual.
- The mains voltage shall correspond to the voltage indicated on the data label.

- Check regularly if there are no signs of damage or ageing on the electric cable . Do not use the device if the state of the cable is not perfect..
- If the electric cable is damaged, it must be replaced by the manufacturer or by an electrician so that the hazard may be prevented..
- Use only original spare parts at repairs.
- The repairs may be only performed by an electrician.
- Before putting the device into operation and after any shock check if there are no signs of wear or damage and have the necessary repairs performed.
- Never use spare parts or accessories not approved or recommended by the Manufacturer.
- Disconnect the battery before any inspection, cleaning or works on the machine or if you do not use the device.
- Use the machine only at day light or at sufficient artificial lighting.
- Compare the data about the voltage on the type label with the current voltage source
- Ensure that other objects may not cause shortcut on the device contacts.
- Lay all cables to that any stumble and damage of the cables would be excluded!
- Never pull the plug out of the socket by pulling the electric cable.
- Disconnect the device from the battery
 - before cleaning
 - after every use
- **Electric devices are not children toys!** Children are not able to estimate danger coming from electric devices. Never allow children to use electric devices.
- **Persons not capable to operate the device due to their physical, sensory or mental abilities or persons not trained how to attend the device, shall never use the device.**
- **If the device or electric cable is visibly damaged, the device must not be put into operation.**
- **If an electric cable of this device is damaged, it must be replaced by the Manufacturer or by an electrician.**
- **The repairs on this device may be performed only by an electrician. An unprofessionally performed repair may result in considerable hazard. The same regulations apply for the parts of the accessory.**

The Güde GmbH & Co. KG cannot guarantee for the below mentioned damages:

- **Damage on the device resulting from mechanical impacts and overvoltage.**
- **Some changes have been performed on the device**
- **Use for other purposes than specified in the Operation Manual.**
- **Observe unconditionally all safety instructions in order to prevent accidents and damages.**

Important safety instructions specific for this device



- **Never move the pump during the operation!**
- **The pump and the pressure hose shall be installed principally higher than the tank from which the liquid is taken in! Otherwise a „siphoned effect“ may occur after the tank is sucked up to the bottom and the pump is not working.**
- **Never pump the food liquids!
Don't use bio-diesel.**
- **Never pump explosive and inflammable liquids, as e.g. petrol!**
- **Never pump aggressive liquids!**
- **This pump is designed for oil pumping.**
- **Never allow the pump to run without liquid! If there is no oil in the pump body, the device may be seriously damaged.**

- **Avoid permanent operation of the pump with closed discharging opening, it may cause serious damage to the device.**
- **The device is furnished with overvoltage release, so that the device motor cannot be re-started during power failure.**
- **The pump shall be emptied if the room temperature is expected to fall under zero.**
- **The pump shall be discharged and rinsed with water, if possible, if it will not be used for longer period of time.**

Important safety instructions for the operation



- **Use the pump only with the RCD!**
- **The life is endangered by electric current shock!**
- **Never touch naked wires with naked hands.**
- If you work on electric equipments, secure that somebody will be nearby who could help you in case of emergency.
- The battery should be near the device and shall be easy to access so that the device may be quickly disconnected from the mains in case of danger.
- Before putting into operation secure that the input cable and the connectors are dry.
- Place the device in a dry place protected against the spraying water.
- Protect the device against the aggressive vapours and salty or damp air.
- The device and the cables shall be protected against rain and humidity.
- Do not lay cables over sharp-edged objects
- Do not lay cables folded.
- Do not pull the cable.
- Lay the cable so that danger of stabling is prevented.
- Lay the cable so that it may not be damaged.
- Secure proper ventilation.
- The distance to all sides of the device shall be at least 20 cm.
- During the operation keep away all objects that may be damaged due to high temperatures.
- Do not use the device in the environment with inflammable gases, e.g. in collecting spaces for boats driven with gasoline or near the vessels containing propane.
- Switch off the device after the end of work.

Important additional safety instruction



- **Warning! Private petrol stations shall unconditionally correspond to given regulations. Contact your regional authority.**

Usage in accordance with the purpose

- **This pump is designated for oil pumping.**
- **Never pump the food liquids! Don't use bio-diesel.**
- **Never pump explosive and inflammable liquids, as e.g. petrol!**
- **Never pump aggressive liquids!**
- **Read unconditionally all safety instructions. This is the only way how to achieve the use of device according to its designation.**

This appliance must not be used to perform other works than those for which the appliance has been designed and which are described in the Operating Instructions.

Any other use is conflict with the designation. The manufacturer is not responsible for any indirect damages and

injuries. Please be sure to know that our appliances have not been designed to be used for industrial purposes.

Disposal

The disposal instructions are based on icons placed on the appliance or its package. The description of the meanings can be found in the "Marking" section.

Transport package disposal

The package protects the appliance against damage during transport. Packing materials are usually chosen depending on their environmental friendliness and disposal method and can therefore be recycled.

Returning the package to material circulation saves raw materials and reduces waste disposal costs.

Parts of packages (e.g. foils, styropor®) can be dangerous to children. **Risk of suffocation!**

Keep parts of packages away from children and dispose them as soon as possible.

Behaviour in case of emergency

Provide necessary first aid treatment corresponding to the injury nature and seek qualified medical help as soon as possible. Protect the injured person from other injuries and calm him/her down.

First aid kit must always be available in the place of your work in case of accident in accordance with DIN 13164.

Material taken out of the first aid kit needs to be supplemented right away. If help is needed, please provide the following details:

1. **Place of accident**
2. **Accident nature**
3. **Number of injured persons**
4. **Injury type**

Requirements on the Operator

The operator shall carefully read the Operation Manual before using the device.

Qualification

No special qualification except for obtaining detailed instructions from a specialist is needed for using the device.

Minimum age

The device may only be operated by persons who reached 16 years. An exception is permitted for younger persons during their vocational education for the purpose of getting the necessary skill under supervision of the instructor.

Training

The device operation requires only corresponding instruction from a specialist, or from the Operation Manual. No special training is necessary.

Technical data

Supply line/frequency:	230 V~50 Hz
Motor output:	600 W P1
Protection class:	I
Protection type:	IPX4
Max. delivered quantity:	39 l/min
Height of delivery:	42 m
Pump supply line:	1" IG
Cable length:	1,2 m
Cable type:	H07RNF-3G 1.0 mm ²
Noise:	L _{WA} 83-85 dB
Weight:	13,3 kg

Transportation and storing



The device shall be unconditionally secured against fall or tilting during transportation.



When storing, the device shall be placed in a dry place, out of reach of children and unauthorized persons. The device shall be thoroughly cleaned after longer being not operated.

Assembly and preparation works

Connecting to the mains (Fig. II)

The Diesel pump is designed for alternating current 230 V~50 Hz. Connect it only into earthed sockets! For connecting of the pump corresponding safety regulations apply.

Lifting valve (Fig. VI/5)

(observe the preceding step 5 in Putting into operation) Install the lifting valve (Fig. I/f) between the pressure hose and pressure supply line of the pump. Care unconditionally for the direction of oil flow. The arrow on the lifting valve shall point in the direction of the pumping gun.

Installation (Fig. IV)

The pump is an electric equipment to be installed in a protected place, where is not exposed to weather impacts. The pump shall be installed in a dry place with good ventilation, on even and strong base. The minimum distance from the walls shall be observed, so that the interventions during the use and maintenance may be possible. The electric pump shall be installed as near as possible to the oil to be pumped.

Putting the Diesel pump into operation (Fig. VI)

When putting the Diesel pump into operation observe unconditionally the graphically shown course to be found at the beginning of the Operation Manual (Fig. VI).

Step 1

First tighten the thread at the end of suction hose with tephlo strip, preferentially with hemp, and screw the foot valve into the sealed thread of the suction hose (Fig. I/c). (Fig. VI/1).

Step 2

Seal the thread on the other end of suction hose also with the tephlo strip, preferential with hemp, and screw this end of the suction hose into the filling hole (Fig. I/j) of the pump. (Fig. VI/2)

Step 3 (bleeding)!

First screw the bleeding plug (Fig. I/k) out of the pump (Fig. VI/3).

Step 4 (bleeding)!

Now fill up completely the pump body and suction hose over the discharging hole (Fig. I/i) so that the oil may flow out from the bleeding hole. (Fig. VI/4).

Step 5

Seal the thread of lifting valve (Fig. I/f) with tephlo strip, preferentially with hemp, and screw it into the discharging hole (Fig. I/i) of the pump (Fig. VI/5). Now seal the thread of the bleeding plug (Fig. I/k) with tephlo strip, preferentially with hemp, and screw it again into the corresponding hole.

Step 6

Seal the end of pressure hose with tephlo strip, preferentially with hemp, and screw it into the lifting valve (Fig. I/f), located at the discharging hole (Fig. VI/6).

Step 7

Seal the end of the pumping gun (Fig. I/b), to which the pressure hose will be connected, with tephlo strip, preferentially with hemp, and connect the pressure hose with pumping gun (Fig. VI/7).

The pump is ready for operation now!



Important:

- The pump is very sensitive on air bubbles in the field of suction. Therefore it is very important to observe carefully the instructions so that useless problems may be prevented.
- The suction height 2 m must not be exceeded.
- The tank shall never be completely sucked off, because then it would be necessary to repeat the whole bleeding procedure.
-  The pump must not run against the pressure.
- Check the tightness of hose clips before every putting into operation!
- Tighten perfectly all threaded joints.
- Fill in carefully the pump and suction hose.



1. The pump shall be switched off immediately after pumping!
2. Never leave the pump without supervision during the operation.



3. We do not guarantee consequential damages!

Residual danger and protective measures

Electric residual dangers:

Hazard	Description	Protective measure(s)
Direct electric contact	Electric shock	RCD
Indirect electric contact	Electric shock through a medium	RCD

Other hazards:

Hazard	Description	Protective measure(s)
Flinged away objects or spraying liquids	The oil may spray out of the pump and cause serious accidents.	Wear always gloves and protective goggles.
Person may stumble or fall	Persons may stumble over the electric cable and the device itself.	Make corresponding countermeasures according to the way of installation (suitable place of installation, marking the place of installation etc.)

Maintenance and attending of the device

Caution – Life may be endangered by electric shock! Disconnect the device from the battery before every cleaning and attending. Caution – Danger of damage the device! Never clean the device under flowing water or in rinsing water. Do not use aggressive cleaning means or hard objects

for cleaning, they may damage the device. Clean occasionally the device with a damp piece of cloth.

The pump does not require a special maintenance. Suction and pressure hoses shall always be free of foreign matters and kept clean.



Before every putting into operation check the correctness of hose clips and pressure hoses.

Tip:

The tank shall never be sucked off completely, otherwise the bleeding procedures will have to be repeated.

Trouble shooting

Problems	Possible causes	Measure
The pump does not run	1. There is no supply 2. Undervoltage release is switched off 3. Mechanical sealing (sliding ring sealing) is stuck together	1. Check the voltage and secure and push the plug in 2. Switched it on 3. Turn freely the motor shaft with big screw driver stuck through the ventilator cover.
The pump runs, but it does not pump the oil.	1. Air in the pump body. 2. The pump sucks the air in the field of suction.	1. Bleed it (see „Putting into operation“) 2. Check the tightness of the outlet hose. The outlet hose shall be completely submerged into the liquid and shall not have any strangling places or siphons. Observe maximum height of filling.
Heat protection stops the pump due to overheating.	1. Supply does not correspond to data on the motor label. 2. Foreign matter has blocked the moving wheel. 3. The pump was running more than 15 minutes without liquid or with closed discharging hole. 4. The pump is overloaded	1. Check the voltage in the mains 2. Take off the suction pipe and remove the foreign matter. 3. Let the pump get cool, then start it again. Check if the mechanical sealing has not been damaged during that time. 4. Plan more breaks

Service

Any technical questions? Complaint? Do you need spare parts or operation manual?

Go to our website www.guede.com and the section **Service** will help you quickly and without bureaucracy. Please, help us to help you. In order to identify your device in case of complaint, please indicate serial number, order number and year of manufacture. All information is available on the product label. To have all information always at hand, put them down.

Serial number:

Order number:

Year of manufacture:

Phone: +49 (0) 79 04 / 700-360

Fax: +49 (0) 79 04 / 700-51999

E-Mail: support@ts.guede.com

Important information for the customer

Please be sure to know that returning the product in or after the warranty period must be made in the original packaging.

F	<p>Nous vous remercions d'avoir acheté la pompe diesel Güde MIDI et de la confiance que vous témoignez à nos produits.</p> <p>!!! Avant de mettre l'appareil en marche, lisez attentivement le mode d'emploi !!!</p>
---	--

A.V. 2 Toute réimpression, même partielle, nécessite une autorisation. Modifications techniques réservées. Images illustratives

Symboles :



Sécurité du produit :

	
Produit répond aux normes correspondantes de la CE	

Interdictions :

	
Interdiction générale	Défense de fumer !
	
Défense de feu ouvert !	Défense d'utiliser l'appareil sous la pluie !



Avertissement :

	
Avertissement/attention	Attention ! Matières inflammables !
	
Attention ! Tension électrique !	



Consignes :

	
Lisez le mode d'emploi !	



Protection de l'environnement :

	
Liquidez les déchets de manière à ne pas nuire à l'environnement.	Déposez l'emballage en carton au dépôt pour recyclage.
	
Déposez les appareils électriques ou électroniques défectueux et/ou destinés à liquidation au centre de ramassage correspondant.	

Emballage :

	
Protégez de l'humidité	Sens de pose
	
Interseroh-Recycling	

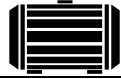
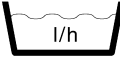
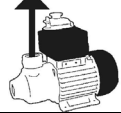
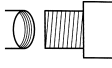
Caractéristiques techniques :

	
Fiche	Puissance du moteur
	
Quantité délivrée maximale	Hauteur de refoulement
	
Raccord de pompe	Poids
IPX4	
Indice de protection	

Appareil

Pompe diesel MIDI
 Puissante pompe pour le pompage de fioul et de gasoil. Complète avec tuyau d'aspiration de 2 m, tuyau à pression de 4 m, déclencheur à minimum de tension avec interrupteur d'arrêt d'urgence, pistolet de pompage en pièces moulées en aluminium, clapet de pied en laiton et soupape de levage en laiton.

Contenu du colis

- Pompe diesel MIDI
- Pistolet de pompage en pièce moulée en aluminium
- Tuyau d'aspiration de 2 m
- Tuyau à pression de 4 m
- Clapet de pied en laiton
- Soupape de levage en laiton
- Coude 90°
- Mode d'emploi original
- Service International

Description de l'appareil (fig. I)

A	Pompe diesel MIDI
B	Pistolet de pompage en pièce moulée en aluminium
C	Tuyau d'aspiration de 2 m
D	Tuyau à pression de 4 m
E	Clapet de pied en laiton
F	Soupape de levage en laiton
G	Interrupteur de mise en marche/arrêt avec arrêt d'urgence et déclencheur à minimum de tension
H	Plaque signalétique
I	Raccord de pression
J	Raccord d'aspiration
K	Goulot de purge
L	Coude 90°
M	Connecteurs de tuyaux
N	colliers de serrage

Garantie

La durée de la garantie est de 12 mois en cas d'une utilisation industrielle et de 24 mois pour le consommateur final. La période de garantie commence à courir à compter de la date d'achat de l'appareil.

La garantie s'applique exclusivement sur les défauts de matériel ou des défauts de fabrication. En cas de réclamation pendant la durée de la garantie, veuillez joindre l'original du justificatif d'achat comportant la date d'achat.

La garantie ne couvre pas une utilisation incompétente, telle que surcharge de l'appareil, utilisation de force, endommagement par une personne étrangère ou un objet étranger, non respect du mode d'emploi et du mode de montage et usure normale.

Consignes de sécurité importantes



Avant d'utiliser l'appareil, lisez attentivement les consignes de sécurité indiquées ci-dessous et le mode d'emploi. Si vous devez passer l'appareil à une autre personne, remettez-lui également le mode d'emploi. Conservez bien le mode d'emploi !

Emballage: L'appareil est protégé de l'endommagement lors du transport par un emballage. Les emballages sont des matières premières, par conséquent, ils peuvent être réutilisés ou recyclés.

Lisez attentivement le mode d'emploi et respectez les consignes qu'il contient. Familiarisez vous avec l'appareil par l'intermédiaire de ce mode d'emploi, avec son utilisation correcte et les consignes de sécurité. Veuillez conserver les consignes pour une utilisation ultérieure.

- Avant chaque utilisation de l'appareil, réalisez le contrôle visuel de l'appareil. N'utilisez pas l'appareil si les dispositifs de sécurité sont endommagés ou usés. Ne mettez jamais les dispositifs de sécurité hors service.
- Utilisez l'appareil exclusivement à des fins indiquées dans ce mode d'emploi.
- Vous êtes responsable de la sécurité sur le lieu de travail.
- Travaillez uniquement si la visibilité est bonne.
- Ne laissez jamais l'appareil sans surveillance sur le lieu de travail. Si vous interrompez le travail, rangez l'appareil à un endroit sûr.
- N'utilisez jamais l'appareil sous la pluie ou dans un environnement mouillé ou humide.
- Protégez l'appareil de l'humidité et de la pluie.
- Si l'appareil fonctionne, éloignez votre corps à une distance suffisante de l'appareil !

- Ne mettez pas l'appareil en marche lorsqu'il est retourné ou ne se trouve pas dans la position de travail.
- Tenez l'appareil hors de portée des autres personnes, en particulier des enfants et animaux domestiques.
- Débranchez la batterie après l'utilisation et contrôlez si l'appareil n'est pas endommagé.
- Si vous n'utilisez pas l'appareil, rangez-le dans un endroit sec, hors de portée des enfants.
- Utilisez toujours l'appareil en conformité avec le mode d'emploi.
- La tension du réseau doit correspondre à la tension indiquée sur la plaque signalétique.
- Il est nécessaire de contrôler régulièrement si le câble électrique n'est pas endommagé ou usé. Il est interdit d'utiliser l'appareil si le câble électrique n'est pas en parfait état de fonctionnement.
- En cas d'endommagement du câble électrique, il est nécessaire de le faire remplacer par le fabricant ou un électricien pour éviter tout danger.
- Utilisez lors des réparations uniquement les pièces détachées d'origine.
- Seul un électricien est autorisé à effectuer les réparations.
- Avant de mettre l'appareil en marche et après tout choc, contrôlez si l'appareil n'est pas usé ou endommagé et faites réaliser les réparations nécessaires.
- N'utilisez jamais des pièces détachées ou accessoires non approuvés ou non recommandés par le fabricant.
- Avant tout contrôle, nettoyage, travaux sur l'appareil ou si vous n'utilisez pas l'appareil, débranchez la batterie.
- Utilisez l'appareil uniquement à la lumière du jour ou avec un éclairage artificiel suffisant.
- Comparez les données figurant sur la plaque signalétique avec les données de la source de tension électrique.
- Veillez à ce que les autres objets **ne provoquent pas** un court-circuit sur les contacts de l'appareil.
- Posez tous les câbles de façon à éviter tout trébuchement et tout endommagement du câble !
- Débranchez l'appareil de la batterie
 - avant le nettoyage
 - après chaque utilisation
- **Les appareils électriques ne sont pas des jouets pour enfants !** Les enfants ne savent pas évaluer le danger qui résulte des appareils électriques. Ne laissez jamais les enfants utiliser les appareils électriques.
- **Les personnes dont les capacités physiques, psychiques et sensorielles sont réduites ou les personnes sans expérience ou ignorant le fonctionnement de l'appareil, ne doivent pas utiliser l'appareil.**
- **Ne mettez pas l'appareil en marche si le câble électrique est visiblement endommagé.**
- **Un câble électrique endommagé doit être remplacé par le fabricant ou un électricien.**
- **Les réparations sur cet appareil doivent être réalisées uniquement par un électricien. Les réparations réalisées par des personnes incompétentes peuvent représenter un grand risque.**
- **Les règles s'appliquent également aux pièces des accessoires.**

Güde GmbH & Co. KG décline toute responsabilité en cas de dommages suivants :

- **Endommagement de l'appareil consécutif aux influences mécaniques et surtension.**
- **Modifications de l'appareil**

- Utilisation à d'autres fins que celles décrites dans le mode d'emploi.
- Pour éviter les accidents et dommages, respectez toutes les consignes de sécurité.

Consignes de sécurité importantes spécifiques pour l'appareil



- Ne bougez **jamais** la pompe en fonctionnement !
- La pompe et le tuyau à pression doivent être **plus haut** que le réservoir contenant le liquide aspiré ! Lorsque le réservoir contenant le liquide est aspiré jusqu'au fond, il y a un risque d'effet siphon, sans même que la pompe soit en marche.
- Ne pompez **jamais** des liquides alimentaires ! Ne pas utiliser le biogazole.
- Ne pompez **jamais** des liquides explosifs ou inflammables, tels que essence !
- Ne pompez **jamais** des liquides caustiques !
- Cette pompe sert au pompage du gasoil.
- Ne laissez jamais la pompe tourner à sec ! L'absence de gasoil dans le corps de pompe peut gravement endommager l'appareil.
- Évitez de faire fonctionner la pompe en continu avec l'orifice de vidange fermé, cela peut endommager gravement l'appareil.
- L'appareil est équipé d'un déclencheur à minimum de tension qui permet d'éviter la remise en marche du moteur électrique après une coupure de courant.
- Videz la pompe si la température ambiante tombe au-dessous de zéro.
- Si vous n'utilisez pas la pompe pendant une durée prolongée, videz le liquide de la pompe et rincez-la à l'eau si possible.

Consignes de sécurité importantes pour le fonctionnement



- **Utilisez la pompe uniquement avec RCD!**
- **Danger de mort par électrocution !**
- **Ne touchez jamais les fils nus à mains nues !**
- Si vous travaillez sur les dispositifs électriques, veillez à ce qu'une personne se trouve à proximité pour vous aider en cas d'urgence.
- Pour assurer le débranchement de l'appareil du secteur en cas de danger, la batterie doit se trouver à proximité de l'appareil et doit être facilement accessible.
- Avant de mettre l'appareil en marche, veillez à ce que le câble d'amenée et les bornes soient secs.
- Placez l'appareil dans un endroit sec, protégé des éclaboussures d'eau.
- Protégez l'appareil des vapeurs agressives et de l'air salé ou humide.
- Protégez l'appareil et les câbles de la pluie et de l'humidité.
- Ne posez pas les câbles à travers des objets avec bords tranchants.
- Ne pliez pas les câbles.
- Ne tirez pas sur le câble.
- Posez le câble de façon à éviter tout trébuchement.
- Posez le câble de façon à éviter l'endommagement du câble.
- Assurez une bonne ventilation.
- Maintenez un espace minimal de 20 cm autour de l'appareil.
- Éloignez tout objet pouvant être endommagé par des températures élevées lors du fonctionnement.
- N'utilisez pas l'appareil dans un environnement avec gaz inflammables, par exemple, dans des espaces de collecte des canots entraînés par gazoline, ou à proximité des réservoirs avec propane.

- Arrêtez toujours l'appareil après le travail.

Consigne de sécurité complémentaire importante

- **Attention ! Les stations de pompage privées doivent absolument correspondre aux dispositions données. Renseignez-vous auprès de votre bureau du territoire.**

Utilisation en conformité avec la destination

- Cette pompe sert au pompage du gasoil.
- Ne pompez **jamais** des liquides alimentaires ! Ne pas utiliser le biogazole.
- Ne pompez **jamais** des liquides explosifs ou inflammables, tels que essence !
- Ne pompez **jamais** des liquides caustiques !
- Lisez toutes les consignes de sécurité pour assurer l'utilisation en conformité avec la destination.

Il est interdit d'utiliser cette machine pour d'autres travaux que ceux pour lesquels elle a été conçue et qui sont décrites dans le mode d'emploi.

Toute autre utilisation est contraire à la destination. Le fabricant ne répond pas des dommages consécutifs à une telle utilisation. Notez que nos appareils ne sont pas conçus pour une utilisation industrielle.

Liquidation

Les consignes de liquidation résultent des pictogrammes indiqués sur l'appareil ou sur l'emballage. La description des significations individuelles se trouve dans le chapitre « Indications sur l'appareil ».

Liquidation de l'emballage de transport

L'emballage protège l'appareil de l'endommagement lors du transport. En général, le matériel d'emballage est choisi de façon à ce qu'il réponde aux règles de protection de l'environnement et de liquidation des déchets, par conséquent, il peut être recyclé.

La remise de l'emballage dans le circuit de matières permet d'économiser des matières premières et de réduire les déchets.

Des parties de l'emballage (telles que films, styropore) peuvent être dangereux pour les enfants. **Danger d'étouffement !**

Rangez les parties de l'emballage hors de portée des enfants et liquidez-les le plus rapidement possible.

Conduite en cas d'urgence

Effectuez les premiers gestes de secours et appelez rapidement les premiers secours.

Protégez le blessé d'autres blessures et calmez-le.

Pour des raisons de risque d'accident, le lieu de travail doit être équipé d'une armoire à pharmacie selon DIN 13164. Il est nécessaire de compléter immédiatement le matériel pris dans l'armoire à pharmacie. Si vous appelez les secours, fournissez les renseignements suivants :

1. Lieu d'accident
2. Type d'accident
3. Nombre de blessés
4. Type de blessure

Opérateur

L'opérateur doit lire attentivement la notice avant d'utiliser l'appareil.

Qualification

Mis à part l'instruction détaillée par un spécialiste, aucune autre qualification spécifique n'est requise.

Âge minimal

L'appareil peut être utilisé uniquement par des personnes de plus de 16 ans.
Exception faite des adolescents manipulant l'appareil dans le cadre de l'enseignement professionnel sous la surveillance du formateur.

Formation

L'utilisation de l'appareil nécessite uniquement l'instruction par un spécialiste, éventuellement par la notice. Une formation spéciale n'est pas nécessaire.

Caractéristiques techniques

Fiche/fréquence :	230 V~50 Hz
Puissance du moteur :	600 W P1
Classe de protection :	I
Indice de protection :	IPX4
Quantité délivrée maximale :	39 l/min
Hauteur de refoulement :	42 m
Raccord de pompe :	1" IG
Longueur du câble :	1,2 m
Type de câble :	H07RNF-3G 1.0 mm ²
Niveau de bruit :	L _{WA} 83-85 dB
Poids :	13,3 kg

Transport et stockage



Protégez l'appareil lors du transport du choc ou du basculement.



**Veillez lors du stockage à ce que l'appareil soit rangé dans un endroit sec, non accessible aux enfants et personnes non autorisées.
Nettoyez soigneusement l'appareil avant un stockage prolongé.**

Montage et préparations

Branchement au secteur (fig. II)

La pompe diesel fonctionne sur le courant alternatif 230 V~50 Hz. Branchez-la uniquement aux prises avec mise à la terre ! La pompe doit être branchée conformément aux règles de sécurité données.

Soupape de levage (fig. VI/5)

(veuillez respecter l'étape 5 dans le chapitre Mise en marche)
Montez la soupape de levage (fig. I/f) entre le tuyau à pression et le raccord de pression de la pompe. Respectez le sens de débit du gasoil. La flèche sur la soupape de levage doit indiquer le sens du pistolet de pompage.

Installation (fig. IV)

La pompe est un dispositif électrique qui doit être installé dans un endroit protégé, à l'abri des influences atmosphériques. La pompe devrait être installée dans un endroit sec avec une bonne ventilation. La pompe devrait être installée sur un support droit et solide. Il est nécessaire d'assurer une distance minimale des murs pour faciliter les interventions lors de l'utilisation et l'entretien. La pompe électrique doit être installée le plus près possible du gasoil aspiré.

Mise en marche de la pompe diesel (fig. VI)

Lors de la mise en marche de la pompe diesel, respectez les étapes figurant sur les images au début du mode d'emploi (fig. VI).

Étape 1

Étanchéifiez d'abord le filetage à l'extrémité du tuyau d'aspiration à l'aide d'une bande téflon ou du chanvre, ensuite, vissez le clapet de pied dans le filetage étanchéifié du tuyau d'aspiration (fig. I/c). (fig. VI/1).

Étape 2

Étanchéifiez également le filetage à l'autre extrémité du tuyau d'aspiration à l'aide de la bande téflon ou du chanvre et vissez cette extrémité du tuyau d'aspiration dans l'orifice de remplissage (fig. I/j) de la pompe (fig. VI/2).

Étape 3 (purge)

Dévissez d'abord le bouchon de purge (fig. I/k) de la pompe (fig. VI/3).

Étape 4 (purge)

Remplissez complètement le corps de pompe et le tuyau d'aspiration à travers l'orifice de vidange (fig. I/i) de façon à ce que le gasoil s'écoule de l'orifice de purge (fig. VI/4).

Étape 5

À présent, étanchéifiez le filetage de la soupape de levage (fig. I/f) à l'aide de la bande téflon ou du chanvre et vissez-la dans l'orifice de vidange (fig. I/i) de la pompe (fig. VI/5). Étanchéifiez le filetage du bouchon de purge (fig. I/k) à l'aide de la bande téflon ou du chanvre et revissez-le dans l'orifice correspondant.

Étape 6

Étanchéifiez l'extrémité du tuyau à pression à l'aide de la bande téflon ou du chanvre et vissez-la dans la soupape de levage (fig. I/f) qui siège sur l'orifice de purge (fig. VI/6).

Étape 7

Étanchéifiez l'extrémité du pistolet de pompage (fig. I/b) sur laquelle est raccordé le tuyau à pression à l'aide de la bande téflon ou du chanvre et raccordez ensuite le tuyau à pression au pistolet de pompage (fig. VI/7).

À présent, la pompe est prête à l'emploi!



Important:

- La pompe est très sensible aux bulles d'air lors de l'aspiration. Par conséquent, il est très important de respecter au maximum les consignes pour éviter des problèmes inutiles.
- Il est interdit de dépasser la hauteur d'aspiration de 2 m.
- Évitez d'aspirer le réservoir jusqu'au fond, sinon vous serez obligés de répéter toute l'opération de purge.
-  La pompe ne doit pas marcher contre la pression.
- Contrôlez l'étanchéité des raccords de tuyau avant chaque mise en marche.
- Étanchéifiez correctement tous les raccords de filetage.
- Remplissez bien la pompe et le tuyau d'aspiration.



1. La pompe doit être arrêtée immédiatement après le pompage !

2. Ne laissez jamais la pompe en marche sans surveillance.



3. Nous ne sommes pas responsables des dommages consécutifs !

Dangers résiduels et mesures de protection

Dangers résiduels électriques :

Danger	Description	Mesure(s) de sécurité
Contact électrique direct	Électrocution	RCD
Contact électrique indirect	Électrocution à travers le liquide	RCD

Autres dangers :

Danger	Description	Mesure(s) de sécurité
Objets ou liquides éjectés	Le gasoil peut jaillir de la pompe et provoquer des blessures graves.	Portez toujours des gants et des lunettes de protection.
Glissement, trébuchement et chute des personnes	Le câble électrique ou le tuyau lui-même peut engendrer un trébuchement.	Adoptez des mesures de sécurité adéquates en fonction du mode d'installation (endroit d'installation adéquat, marquage de l'endroit d'installation, etc.).

Entretien et soins

Attention – danger de mort par électrocution ! Avant tout nettoyage et entretien, débranchez l'appareil de la batterie. Attention – danger d'endommagement de l'appareil ! Ne nettoyez jamais l'appareil sous un jet d'eau. N'utilisez pas pour le nettoyage des produits de nettoyage agressifs ou autres objets durs pouvant endommager l'appareil. Nettoyez occasionnellement l'appareil à l'aide d'un chiffon humide.

La pompe ne nécessite aucun entretien particulier. Les tuyaux d'aspiration et à pression doivent toujours être exempts de corps étrangers et maintenus propres.



Contrôlez les raccords de tuyau et les tuyaux à pression avant chaque mise en marche.

Conseil :

Pour éviter la purge à répétition, n'aspirez pas complètement le réservoir à liquide.

Recherche des pannes

Problèmes	Causes probables	Mesures
La pompe ne tourne pas	1. Absence d'alimentation 2. Déclencheur à minimum de tension arrêté 3. Joint mécanique (joint de la bague coulissante) collé.	1. Contrôlez la tension et serrez les raccords. 2. Enclenchez-le 3. Tournez l'arbre de moteur à l'aide d'un grand tournevis à travers le capot du ventilateur.

La pompe tourne mais ne pompe pas le gasoil.	1. Air dans le corps de pompe 2. La pompe aspire de l'air du tuyau de remplissage.	1. Purgez (voir mise en marche) 2. Contrôlez l'étanchéité du tuyau de sortie. Le tuyau de sortie doit être complètement immergé dans le liquide et sans étranglement ou siphons. Respectez la hauteur maximale de remplissage.
La protection thermique arrête la pompe pour cause de surchauffe.	1. L'alimentation ne correspond pas aux données figurant sur la plaque signalétique du moteur. 2. Un objet étranger a bloqué la roue mobile. 3. La pompe a fonctionné plus de 15 minutes à sec ou avec l'orifice de purge fermé. 4. Pompe surchargée	1. Contrôlez la tension du réseau 2. Retirez le tuyau d'aspiration et retirez l'objet étranger. 3. Laissez la pompe refroidir, puis redémarrez. Contrôlez si le joint mécanique n'a pas été endommagé pendant cette période. 4. Faites plus de pauses

Service

Vous avez des questions techniques ? Une réclamation ? Vous avez besoin de pièces détachées ou d'un mode d'emploi ?

Nous vous aiderons rapidement et sans bureaucratie inutile par l'intermédiaire de nos pages Web www.guede.com dans la rubrique **Service**. Aidez-nous pour que nous puissions vous aider. Pour identifier votre appareil en cas de réclamation, nous avons besoin du numéro de série, numéro de produit et l'année de fabrication. Toutes ces informations se trouvent sur la plaque signalétique. Pour avoir ces informations toujours à portée de main, veuillez les inscrire ici :

Numéro de série :

N° de commande :

Année de fabrication

Tél.: +49 (0) 79 04 / 700-360

Fax: +49 (0) 79 04 / 700-51999

E-mail: support@ts.guede.com

Informations importantes pour le client

Nous vous informons que l'appareil doit être retourné pendant la durée de la garantie ou après la garantie dans son emballage d'origine. Cette mesure permet d'éviter efficacement l'endommagement inutile lors du transport. L'appareil est protégé de façon optimale seulement dans l'emballage d'origine et son traitement continu est ainsi assuré.

I Vi ringraziamo dell'acquisto della pompa Diesel GÜDE MIDI e della fiducia prestata da Voi per nostro assortimento.

!!! Prima di mettere in funzione l'apparecchio leggere attentamente, per favore, questo Manuale d'uso!!!

A.V. 2 Le stampe supplementari, anche parziali, richiedono l'autorizzazione. Sono riservate le modifiche tecniche. Figure d'illustrazione

Segnaletica:

Sicurezza del prodotto:

Prodotto è conforme alle relative norme CE	

Divieti:

Indicazione del divieto, generale	Divieto del fumare!
Divieto della fiamma viva!	Divieto dell'utilizzo in pioggia!

Avviso:

Avviso/attenzione	Attenzione! Sostanze infiammabili!
Attenzione! Tensione elettrica!	

Direttive:

Prima dell'uso leggere il Manuale d'Uso	

Tutela dell'ambiente:

Smaltire i rifiuti in modo professionale, che non sia inquinato l'ambiente.	Il materiale d'imballo di cartone può essere consegnato al Centro di raccolta allo scopo di riciclo.
Gli apparecchi elettrici/elettronici difettosi e/o da smaltire devono essere consegnati ai centri autorizzati.	

Imballo:

Proteggere all'umidità	L'imballo deve essere rivolto verso alto
Interseroh Recycling	

Dati tecnici:

Attacco	Potenza del motore
Max. quantità travasata	Altezza di trasporto
Allacciamento della pompa	Peso
IPX4	
Tipo di protezione	

Apparecchio

Pompa Diesel MIDI
 La pompa potente da travaso dell'olio combustibile e del gasolio. Completa di 2 m del flessibile aspirante, 4 m del flessibile a pressione, avviatore a sottotensione ad interruzione d'emergenza, della pistola da travaso della colata d'allumina, valvola dell'ottone a valle e valvola dell'ottone da sollevamento.

Volume della fornitura

- Pompa Diesel MIDI
- Pistola di pompaggio – colata d'allumina
- 2 m flessibile aspirante
- 4 m flessibile a pressione
- Valvola dell'ottone di valle
- Valvola dell'ottone da sollevamento
- Angolo di 90°
- Manuale d'Uso
- Service International

Descrizione dell'apparecchio (fig. I)

A	Pompa Diesel MIDI
B	Pistola di pompaggio – colata d'allumina
C	2 m flessibile aspirante
D	4 m flessibile a pressione
E	Valvola dell'ottone di valle
F	Valvola dell'ottone da sollevamento
G	ON/OFF ad interruzione d'emergenza e l'avviatore a sottotensione
H	Targhetta d'identificazione
I	Raccordo a pressione
J	Attacco d'aspirazione
K	Boccone di sfiato
L	Raccordi
M	fascette
N	Angolo di 90°

Garanzia

Il periodo di garanzia è di 12 mesi in caso di uso industriale, di 24 mesi per i consumatori, e inizia a decorrere dalla data dell'acquisto dell'apparecchio.

La garanzia si riferisce esclusivamente ai difetti dovuti a difetti di materiale o di fabbricazione. Nel caso di reclamo durante il periodo di garanzia occorre allegare il documento originale d'acquisto con la data di vendita.

Non rientra nella garanzia l'uso improprio quale ad es. sovraccarico dell'apparecchio, applicazione di una forza eccessiva, danneggiamento dovuto ad un intervento dei terzi o oggetti estranei, mancato rispetto del manuale d'uso e di montaggio e usura normale.

Importanti istruzioni di sicurezza fondamentali



Prima di lavorare con apparecchio leggere attentamente le prescrizioni di sicurezza sotto indicate e le istruzioni dell'uso. Nel caso di consegna dell'apparecchio alle altre persone consegnarli, per favore, anche il Manuale d'Uso. Conservare sempre bene il Manuale d'Uso!

Imballo: Per essere protetto ai danni durante il trasporto, l'apparecchio è chiuso nell'imballo. Gli imballi sono le materie prime, quindi possono essere recuperati oppure riciclati.

Leggere attentamente il Manuale d'Uso e rispettare le istruzioni contenute. Prendere la conoscenza dell'apparecchio, del suo corretto utilizzo e delle istruzioni di sicurezza leggendo il presente Manuale d'Uso. Conservare le istruzioni nel luogo sicuro per le consultazioni ulteriori.

- Prima di ogni uso eseguire controllo visivo dell'apparecchio. Non utilizzare l'apparecchio nel caso dei dispositivi di sicurezza danneggiati e/o usurati. Mai escludere i dispositivi di sicurezza dalla funzione.
- Utilizzare l'apparecchio esclusivamente per lo scopo indicato nel presente Manuale d'Uso.
- Siete responsabili della sicurezza nel luogo di lavoro.
- Lavorare solo sotto la luce sufficiente.
- Mai abbandonare l'apparecchio in funzione lasciandolo sul posto di lavoro senza la sorveglianza. Interrompendo il lavoro deporre la macchina nel luogo sicuro.
- Mai utilizzare l'apparecchio in pioggia, né nell'ambiente umido.
- Proteggerlo all'umidità ed alla pioggia.
- L'apparecchio in funzione tenere in ogni caso sempre distante dal corpo!

- Non avviare l'apparecchio rovesciato e sempre quando non è nella posizione di lavoro.
- Tenere l'apparecchio fuori la portata delle altre persone, soprattutto poi dai bambini ed animali domestici.
- Dopo l'uso sconnettere la batteria e controllare l'apparecchio, se non danneggiato.
- Nel caso che l'apparecchio non viene utilizzato, conservarlo nel luogo asciutto, protetto all'accesso dei bambini.
- Utilizzare l'apparecchio solo in modo descritto nel presente Manuale d'uso.
- La tensione di rete deve corrispondere a quella indicata sulla targhetta dell'apparecchio.
- Il cavo d'alimentazione deve essere periodicamente ispezionato dal punto di vista dei danni e l'invecchiamento. L'apparecchio non deve essere utilizzato quando lo stato del cavo d'alimentazione non è perfetto.
- Quando il cavo elettrico subisce un danno, deve essere sostituito dal costruttore e/o elettricista per evitare il pericolo.
- Per le riparazioni utilizzare solo i ricambi originali.
- Le riparazioni può eseguire solo un elettricista.
- Prima di messa dell'apparecchio in funzione e dopo qualsiasi urto controllare i segni di usura oppure dei danni e far fare le riparazioni necessarie.
- Mai utilizzare i ricambi oppure accessori non approvati e non consigliati dal costruttore.
- Prima dei controlli, della pulizia oppure dei lavori sull'apparecchio, e quando l'apparecchio non è utilizzato, sconnettere la batteria.
- Utilizzare l'apparecchio solo in luce di giorno oppure in buona illuminazione artificiale.
- Confrontare i dati sulla tensione riportati sulla targhetta con la fonte di tensione esistente.
- Badare a ciò, che gli altri oggetti **non possano** causare il cortocircuito sui contatti dell'apparecchio.
- Sistemare tutti cavi in modo che non esista il pericolo dell'inciampata e sia evitato il danneggiamento degli stessi!
- Mai tirare il cavo elettrico per sconnettere la spina dalla presa.
- Scollegare l'apparecchio dalla batteria
 - prima della pulizia
 - dopo ogni uso.
- **Gli apparecchi elettrici non sono i giocattoli!** I bambini non sono in grado di prevedere il pericolo derivante dagli apparecchi elettrici. In nessun caso lasciare i bambini utilizzare gli apparecchi elettrici.
- **Non devono manovrare l'apparecchio le persone incapaci per le proprie capacità mentali, fisiche, uditorie, oppure senza le esperienze e conoscenze.**
- **Non deve essere messo in funzione l'apparecchio oppure il cavo evidentemente danneggiati.**
- **Il cavo danneggiato di questo apparecchio deve essere sostituito dal costruttore oppure elettricista.**
- **Le riparazioni su questo apparecchio possono essere svolte solo dall'elettricista. Le riparazioni profane possono provocare i grandi pericoli.**
- **Le stesse prescrizioni valgono per i componenti degli accessori.**

Güde GmbH & Co. KG non assume la responsabilità dei danni sotto indicati:

- **Danni sull'apparecchio dovuti dagli impatti meccanici e dalla sovratensione.**
- **Modifiche sull'apparecchio.**
- **L'uso per lo scopo diverso da quello indicato nel Manuale.**

- **Rispettare severamente tutte le istruzioni di sicurezza per evitare le ferite e danni.**

Istruzioni di sicurezza importanti, specifiche per l'apparecchio



- **In nessun caso** muovere la pompa in funzione!
- La pompa ed il flessibile a pressione devono essere sempre **più in alto** verso il serbatoio, da cui viene travasato il liquido! Può avvenire un "effetto d'aspirazione", quando il serbatoio con liquido viene svuotato fino al fondo, senza che la pompa sia in funzione.
- **In nessun caso** travasare i liquidi alimentari! Non usare il biodiesel.
- **In nessun caso** travasare i liquidi esplosivi ed infiammabili, es. benzina!
- **In nessun caso** travasare i liquidi corrosivi!
- Questa pompa è predisposta per travasare gasolio.
- Mai lasciare la pompa in funzione a secco! Nel caso in cui si trovi gasolio nel corpo della pompa, tale potrebbe subire i gravi danni.
- Evitare la funzione permanente della pompa con foro di scarico chiuso, ciò potrebbe provocare i gravi danni sull'apparecchio.
- L'apparecchio è dotato dell'avviatore a sottotensione; è così evitato che il motore ripartisca dopo la mancanza della corrente.
- svuotare la pompa, se le temperature dell'ambiente dovrebbero scendere sotto zero!
- Quando la pompa non deve essere utilizzata per tempo più lungo, svuotarla dal liquido e sciacquarla con acqua, se possibile.

Istruzioni di sicurezza importanti per la funzione



- **Usare la pompa solo con RCD!**
- **Pericolo di vita per la scossa elettrica! Mai toccare i fili nudi con le mani.**
- Lavorando sugli impianti elettrici, assicurare che in vicinanza sia qualcuno chi vi aiuterebbe nel caso d'emergenza.
- Per poter scollegare rapidamente l'apparecchio dalla rete nel caso d'emergenza, la batteria si deve trovare in vicinanza all'apparecchio, facilmente accessibile.
- Prima di messa in funzione, accertarsi che il cavo d'alimentazione e le pinze siano asciutti.
- Appoggiare l'apparecchio sul suolo asciutto, protetto all'acqua spruzzante.
- Proteggere l'apparecchio ai vapori aggressivi ed all'aria salata oppure umida.
- Proteggere l'apparecchio e cavi alla pioggia e l'umidità.
- Non deporre i cavi sugli oggetti con spigoli vivi.
- Non posare i cavi piegati.
- Non tirare il cavo.
- Deporre il cavo in modo che non ci sia il pericolo dell'inciampata.
- Deporre il cavo in modo che sia evitato il danneggiamento dello stesso.
- Assicurare buona ventilazione.
- Mantenere lo spazio d'accesso a tutti lati dell'apparecchio min. 20 cm.
- Durante la funzione mantenere fuori la portata tutti oggetti che potrebbero subire i danni dovuti dalle temperature elevate.

- Non utilizzare l'apparecchio nell'ambiente contenente i gas infiammabili, ad es. nei vani di raccolta delle barche azionate con gasolina oppure in vicinanza del serbatoio di propano.
- Terminato lavoro, spegnere sempre l'apparecchio.

Importante istruzione supplementare di sicurezza



- **Attenzione! E' indispensabile che i distributori privati siano in conformità alle vigenti normative. Rivolgersi al Vostro Ente Provinciale.**

Uso in conformità alla destinazione

- Questa pompa è predisposta per travasare gasolio.
- **In nessun caso** travasare i liquidi alimentari! Non usare il biodiesel.
- **In nessun caso** travasare i liquidi esplosivi ed infiammabili, es. benzina!
- **In nessun caso** travasare i liquidi corrosivi!
- **Leggere attentamente tutte le istruzioni di sicurezza, solo così è possibile raggiungere l'uso in conformità alla destinazione.**

Non è possibile eseguire con tal apparecchio i lavori diversi da quelli, per i quali è stato costruito e chi sono descritti nel Manuale d'Uso.

Ogni altro uso non è conforme alla destinazione. Il costruttore non assume la responsabilità dei successivi danni e delle ferite. Tenere presente che i nostri apparecchi non sono costruiti per l'uso industriale.

Smaltimento

Le istruzioni per lo smaltimento derivano dai pittogrammi attaccati sull'apparecchio e sull'imballo. La descrizione dei singoli significati riporta il capitolo "Segnaletica".

Smaltimento dell'imballo da trasporto

L'imballo protegge l'apparecchio contro i danni durante il trasporto. I materiali d'imballo sono scelti a seconda la tutela dell'ambiente ed il modo di smaltimento, perciò possono essere riciclati.

Il ritorno dell'imballo in circolazione dei materiali risparmia le materie prime e diminuisce i costi di lavorazione dei rifiuti.

Le singole parti dell'imballo (es. fogli, styropor®) possono essere pericolosi per i bambini. **Esiste il pericolo di soffocamento!** Tenere le parti dell'imballo fuori portata dei bambini e smaltirli prima possibile.

Comportamento nel caso d'emergenza

Applicare il pronto soccorso concernente l'incidente e rivolgersi rapidamente al medico qualificato. Proteggere il ferito agli ulteriori incidenti e tranquillizzarlo.

Con riferimento alla DIN 13164, il luogo di lavoro deve essere sempre dotato della cassetta di pronto soccorso per eventuali incidenti. Il materiale utilizzato deve essere aggiunto immediatamente.

In caso di richiesta del pronto soccorso comunicare le seguenti informazioni:

1. **Luogo dell'incidente**
2. **Tipo dell'incidente**
3. **Numero dei feriti**
4. **Tipo della ferita**

Smaltimento

Le istruzioni per lo smaltimento derivano dai pittogrammi attaccati sulla macchina e sull'imballo. La descrizione dei

singoli significati riporta il capitolo "Indicazioni sull'apparecchio".

Requisiti all'operatore

L'operatore è obbligato, prima di usare la macchina, leggere attentamente il Manuale d'Uso.

Qualifica

Oltre le istruzioni dettagliate del professionista, per uso della macchina non è necessaria alcuna qualifica speciale.

Età minima

Con la macchina possono lavorare solo le persone che hanno raggiunto 16 anni. L'eccezione rappresenta lo sfruttamento dei minorenni per lo scopo dell'addestramento professionale per raggiungere la pratica sotto controllo dell'istruttore.

Istruzioni

Utilizzo della macchina richiede solo le istruzioni adeguate del professionista rispettivamente leggere il Manuale d'Uso. Non sono necessarie le istruzioni speciali.

Dati tecnici

allacciamento/frequenza:	230 V~50 Hz
Potenza del motore:	600 W P1
Classe di protezione:	I
Tipo di protezione:	IPX4
Max. quantità travasata:	39 l/min
Altezza di trasporto:	42 m
Allacciamento della pompa:	1" IG
Lunghezza del cavo:	1,2 m
Tipo del cavo:	H07RNF-3G 1.0 mm ²
Rumorosità :	L _{WA} 83-85 dB
Peso:	13,3 kg

Trasporto e stoccaggio



E' indispensabile assicurare l'apparecchio da trasportare contro la caduta e/o rovescia.



Attendarsi a che l'apparecchio sia conservato nel luogo asciutto, inaccessibile ai bambini e persone non adatte.

Pulire accuratamente l'apparecchio prima di metterlo fuori funzione per tempo più lungo.

Montaggio e preparazioni

Collegamento alla rete (fig. II)

Pompa Diesel è dimensionata per la corrente alternata da 230V – 50 Hz. Collegare solo alle prese mense a terra! Valgono per la connessione della pompa le specifiche normative di sicurezza.

La valvola da sollevamento (fig. VI/5)

(mantenere prima il passo n. 5 „Messa in funzione“)

Montare la valvola da sollevamento (fig. I/f) tra flessibile a pressione e raccordo a pressione della pompa. Badare in ogni caso al senso del flusso del gasolio. La freccia sulla valvola da sollevamento deve essere orientata sempre nel senso della pistola da travaso.

Installazione (fig. IV)

La pompa è un impianto elettrico che dovrà esser installato nel luogo protetto, dove non è soggetto agli impatti atmosferici. La pompa dovrebbe essere installata nel luogo asciutto, ben ventilato. La pompa deve essere appoggiata sul

suolo piano e rigido. Deve essere mantenuta la distanza minima dai muri per facilitare gli eventuali interventi durante l'uso e la manutenzione. La pompa elettrica deve esser installata possibilmente più vicino al gasolio da travasare.

Messa in funzione della pompa Diesel (fig. VI)

Mettendo in funzione la pompa Diesel rispettare severamente la procedura indicata in grafico all'inizio del Manuale d'Uso (fig. VI).

Passo 1

Applicare prima il nastro di teflon sulla filettatura in estremità del flessibile aspirante, preferibilmente la canapa, avvitare poi su tal estremità la valvola di valle (fig. I/c). (fig. VI/1).

Passo 2

Applicare il nastro di teflon sulla filettatura in estremità opposta del flessibile, preferibilmente la canapa, ed avvitarla al foro di rabbocco (fig. I/j) della pompa. (fig. VI/2)

Passo 3 (sfiato)!

Il tappo della pompa (fig. I/k) svitare prima dalla pompa (fig. VI/3).

Passo 4 (sfiato)!

Riempire quindi il corpo della pompa ed il flessibile aspirante attraverso il foro di rabbocco (fig. I/i), in modo che il gasolio defluisca dal foro di sfiato. (fig. VI/4).

Passo 5

Applicare adesso sulla filettatura della valvola da sollevamento (fig. I/f) il nastro di teflon, preferibilmente la canapa, ed avvitare al foro di scarico (fig. I/j) della pompa (fig. VI/5). Applicare adesso sulla filettatura del tappo di sfiato (fig. I/f) il nastro di teflon, preferibilmente la canapa, e riavvitare al foro relativo.

Passo 6

Applicare il nastro di teflon, preferibilmente la canapa, sull'estremità del flessibile a pressione ed avvitare alla valvola da sollevamento (fig. I/f), montata sul foro di scarico (fig. VI/6).

Passo 7

Il lato della pistola da travaso (fig. I/b), dove viene collegato il flessibile a pressione, trattare del nastro di teflon, preferibilmente la canapa, ed unire il flessibile con la pistola da travaso (fig. VI/7).

La pompa è quindi pronta per funzionare!



Importante:

- La pompa è molto sensibile alle bolle d'aria in zona d'aspirazione. E' perciò molto importante rispettare le istruzioni precisamente possibile per prevenire i problemi inutili.
- L'altezza d'aspirazione 2 m non deve essere superata.
- Il serbatoio non deve essere svuotato fino al fondo, altrimenti dovrà essere ripetuta la deaerazione.
-  La pompa non deve marciare contro la pressione.
- Prima di ogni messa in funzione controllare la tenuta dei fermagli sui flessibili!
- Sigillare bene tutti raccordi filettati.
- Riempire accuratamente la pompa e flessibile d'aspirazione.

1. Terminato il pompaggio, la pompa deve essere spenta immediatamente.
2. Mai lasciare senza sorveglianza a pompa in funzione.



3. Non siamo responsabili dei danni successivi!

Pericoli residuali e misure di protezione

Pericoli residuali elettrici

Pericolo	Descrizione	Azioni di protezione
Contatto elettrico diretto	La scossa elettrica	RCD
Contatto elettrico indiretto	La scossa elettrica tramite il fluido	RCD

Altri pericoli

Pericolo	Descrizione	Azioni di protezione
Oggetti lanciati e/o spruzzi dei liquidi	Gasolio può spruzzare dalla pompa e causare le gravi ferite.	Utilizzare sempre i guanti ed occhiali di protezione.
Scivolo, inciampata, caduta delle persone	Pericolo dell'inciampata sul cavo e l'apparecchio	Secondo il modo d'installazione adottare le apposite contromisure (luogo adatto all'installazione, indicazione del luogo d'installazione etc.)

Manutenzione e cura

Attenzione - Pericolo di vita per la scossa elettrica! Prima di ogni pulizia e cura scollegare l'apparecchio dalla batteria. Attenzione – pericolo del danneggiamento dell'apparecchio! Mai pulire l'apparecchio sotto l'acqua corrente oppure immergerlo nell'acqua. Non utilizzare per la pulizia i mezzi aggressivi, né gli oggetti rigidi che potrebbero danneggiare l'apparecchio. Pulire l'apparecchio casualmente con un panno inumidito.

La pompa non richiede la manutenzione particolare. I tubi d'aspirazione ed a pressione devono essere sempre privi dei corpi estranei e devono essere mantenuti sempre puliti.



Prima di ogni messa in funzione, controllare periodicamente i fermagli sui flessibili e flessibili a pressione.

Consiglio:

Per evitare la deaerazione ripetuta, il serbatoio del liquido non deve essere svuotato fino al fondo.

Ricerca dei guasti

Problemi	Cause possibili	Azioni
Pompa non gira	1. Alimentazione assente 2. Disinserito l'avviatore a sottotensione	1. Controllare la tensione ed inserire la spina alla presa. 2. Inserirlo

	3. Incollata la guarnizione meccanica (guarnizione dell'anello di scorrimento).	3. Attraverso il carter del ventilatore ruotare continuamente l'albero del motore aiutandosi del grande cacciavite.
La pompa gira, non travasa gasolio	1. Aria nel corpo della pompa 2. Pompa aspira l'aria nella zona d'aspirazione	1. Deaerare (vedi la Messa in funzione) 2. Controllare la tenuta del flessibile d'uscita. Il flessibile d'uscita deve essere totalmente immerso al liquido e non deve avere alcun punto stringente né sifoni. Mantenere la massima altezza di rabbocco.
Il termico ferma la pompa per surriscaldamento	1. Alimentazione non corrisponde alla targhetta del motore 2. Un corpo estraneo ha bloccato la ruota a palette 3. La pompa ha funzionato più di 15 minuti a secco oppure con foro di scarico chiuso 4. Pompa sovraccaricata	1. Controllare la tensione di rete 2. Smontare la tubazione aspirante e togliere il corpo estraneo 3. Far raffreddare la pompa e riavviarla. Controllare che in tal periodo non ha subito i danni la guarnizione meccanica 4. Programmare i riposi più frequenti

Assistenza tecnica

Avete le domande tecniche? Contestazioni? Avete bisogno dei ricambi oppure del Manuale d'Uso?

Sul nostro sito <http://www.quede.com/support>, nel settore **Assistenza tecnica**, Vi aiuteremo velocemente ed in via non burocratica. Ci darete la mano, per favore, per poter aiutar Vi? Per poter identificare il Vostro apparecchio nel caso di contestazione abbiamo bisogno del numero di serie, cod. ord. e l'anno di produzione. Tutte queste indicazioni troverete sulla targhetta della macchina. Per avere questi dati sempre disponibili, indicarli qui sotto, per favore:

N° serie:

Cod. ord.:

Anno di produzione:

Tel.: +49 (0) 79 04 / 700-360

Fax: +49 (0) 79 04 / 700-51999

E-Mail: support@ts.quede.com

Informazioni importanti per il cliente

Facciamo presente che la restituzione in garanzia o anche dopo il periodo di garanzia va sempre fatta nell'imballaggio originale. Tale misura previene, in modo efficiente, il danneggiamento inutile durante il trasporto evitando i problemi durante il disbrigo del reclamo. L'apparecchio è protetto, in modo ottimale, solo nel suo imballaggio originale, quello che garantisce il disbrigo normale.

NL	<p>Wij danken u voor de aankoop van de Güde dieseloliepomp MIDI en voor uw vertrouwen in ons assortiment.</p> <p>!!! Vóór ingebruikneming van het apparaat deze gebruiksaanwijzing aandachtig doorlezen.</p>
----	--

A.V. 2 Voor nadruk en uittreksels is toestemming vereist. Technische wijzigingen voorbehouden. Afbeeldingen zijn bedoeld als voorbeelden.



Aanduiding:



Productveiligheid:	
	
Het product is conform de desbetreffende normen van de Europese Gemeenschap	





Verboden:	
	
Verbodteken, algemeen	Rookverbod!
	
Verbod van open vuur!	Verbod tot gebruik van het apparaat bij regen!

Waarschuwing:	
	
Waarschuwing/Let op	Let op! Ontvlambare stoffen!
	
Let op, elektrische spanning!	

Aanwijzingen:	
	
Gebbruiksaanwijzing lezen!	

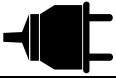
Milieubescherming:	
	
Afval niet in het milieu, maar vakkundig verwijderen	Verpakkingsmateriaal van karton bij de daarvoor bestemde recyclingplaatsen afleveren
	
Beschadigde en/of verwijderde elektrische of elektronische apparaten bij de daarvoor bestemde recyclingplaatsen afleveren	

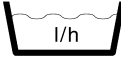
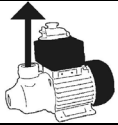
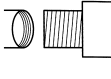
	
Tegen vocht beschermen	Verpakkingsoriëntering boven

Technische gegevens:	
	
Netaansluiting	Motorvermogen
	
Max. opvoerhoeveelheid	Opvoerhoogte
	
Pompaansluiting	Gewicht
IPX4	
Beveiligingsklasse	

Apparaat

Dieseloliepomp MIDI
 Krachtige pomp voor het verpompen van stookolie en dieselbrandstof. Compleet met 2 m aanzuigslang, 4 m drukslang, nulspanningsschakelaar met nooduitschakelfunctie, vulpistool van gietaluminium, voetventiel en hefventiel van messing.

Levering

Dieseloliepomp MIDI
 Vulpistool van gietaluminium
 2 m aanzuigslang
 4 m drukslang
 Voetventiel van messing
 Hefventiel van messing
 Hoek 90 °
 Gebruiksaanwijzing
 Service International

Beschrijving van het apparaat (afb. I)

- A** Dieseloliepomp MIDI
- B** Vulpistool van gietaluminium
- C** 2 m aanzuigslang
- D** 4 m drukslang
- E** Voetventiel van messing
- F** Hefventiel van messing
- G** Aan/uit-schakelaar met nooduitschakelfunctie en nulspanningsschakelaar
- H** Typeplaatje
- I** Aansluiting drukleiding

J	Zuigaansluiting
K	Ontluchtingsstompen
L	Hoek 90 °
M	Slangkoppelingen
N	slangklemmen

Garantie

De garantieperiode is 12 maanden bij commercieel gebruik en 24 maanden voor eindgebruikers en begint met de datum van aankoop van het apparaat.

De garantie heeft uitsluitend betrekking op onvolkomenheden die op materiaal- en/of productiefouten zijn terug te voeren. Bij een claim betreffende een onvolkomenheid, in de zin van garantie, dient de aankoopfactuur - die de verkoopdatum bewijst - met de aankoopdatum bijgesloten te worden.

Uitgesloten van garantie zijn verkeerd gebruik, zoals bijv. overbelasting van het apparaat, gebruik van geweld, beschadigingen door vreemde invloeden of vreemde voorwerpen evenals het niet naleven van gebruiks- en montageaanwijzingen en normale slijtage.

Belangrijke fundamentele veiligheidsinstructies



Voordat met het apparaat gewerkt wordt dienen de navolgende veiligheidsvoorschriften en de gebruiksaanwijzing zorgvuldig gelezen te worden. Indien u het apparaat aan andere personen wilt uitleenen, overhandig dan ook de gebruiksaanwijzing. Bewaar de gebruiksaanwijzing altijd goed!

Verpakking: Uw apparaat bevindt zich in een verpakking om transportschade te voorkomen. Verpakkingen zijn grondstoffen en daardoor weer te gebruiken of kunnen gerecycleerd worden.

Gelieve de gebruiksaanwijzing zorgvuldig door te lezen en de instructies daarvan op te volgen. Maakt u zich, aan de hand van deze gebruiksaanwijzing, met het juiste gebruik ervan, evenals met de veiligheidsinstructies, vertrouwd. Bewaar deze aanwijzingen goed voor later gebruik.

- Voer voor elk gebruik een visuele controle uit van het apparaat. Gebruik het apparaat niet, als veiligheidsinrichtingen beschadigd of versleten zijn. Zet nooit de veiligheidsinrichtingen buiten bedrijf.
- Gebruik het apparaat uitsluitend voor het in deze gebruiksaanwijzing aangegeven gebruiksdoel.
- U bent verantwoordelijk voor de veiligheid binnen het werkingsgebied.
- Werk uitsluitend bij goed zicht.
- Laat het apparaat nooit onbewaakt.
- Indien de werkzaamheden worden onderbroken, plaats dan het apparaat op een veilige plaats.
- Gebruik het apparaat nooit bij regen of in een vochtige of natte omgeving.
- Bescherm uw apparaat tegen vocht en regen.
- Schakel het apparaat niet in, als het gedraaid is, resp. als het niet in werksituatie is.
- Houd het apparaat ver van andere personen, met name kinderen en huisdieren.
- Neem na het gebruik de netstekker uit en controleer het apparaat op beschadiging.
- Indien het apparaat niet wordt gebruikt, bewaar dit dan op een droge en voor kinderen niet toegankelijke plaats.
- De netspanning moet overeenkomen met de spanning die op het typeplaatje is aangegeven.
- De aansluitkabel dient regelmatig op beschadigingen of slijtage gecontroleerd te

worden. Het apparaat mag niet gebruikt worden, als de staat van de aansluitkabel niet perfect is.

- Voor de instandhouding enkel originele onderdelen gebruiken.
- Reparaties mogen enkel door een vakman uitgevoerd worden.
- Voor ingebruikneming van het apparaat en na een willekeurige botsing moet op beschadiging of slijtage gecontroleerd worden; laat noodzakelijke reparaties uitvoeren.
- Gebruik nooit reserveonderdelen en accessoireonderdelen die niet door de producent zijn bedoeld of aanbevolen.
- Neem de netstekker uit voor controles, reinigingen of werkzaamheden aan het apparaat en als het apparaat niet in gebruik is.
- Gebruik het apparaat enkel bij daglicht of bij een goede kunstmatige verlichting.
- Vergelijk de opgave van de spanning op het typeplaatje met de aanwezige energievoorziening.
- Let er op dat andere voorwerpen **geen** kortsluiting met de contacten van het apparaat veroorzaken.
- Leg alle leidingen zodanig neer dat geen struikelgevaar ontstaat en beschadiging van de kabel uitgesloten is!
- Trek de stekker nooit middels de aansluitkabel uit het stopcontact.
- Koppel het apparaat van het net af
 - voor iedere reiniging
 - na ieder gebruik
- **Elektrische apparaten zijn geen speeltuig voor kinderen!** Kinderen kunnen gevaren, die van elektrische apparaten uitgaan, niet inschatten. Laat kinderen in geen geval elektrische apparaten gebruiken.
- **Personen, die op grond van hun fysieke, sensorische of geestelijke bekwaamheden of hun onbedrevenheid of onkunde niet in staat zijn het apparaat te bedienen, mogen het apparaat niet gebruiken.**
- **Indien het apparaat of de aansluitkabel zichtbare beschadigingen vertoont, mag het apparaat niet in gebruik genomen worden.**
- **Indien de netaansluiting van dit apparaat beschadigd wordt, dient deze door de producent of een elektrovakman vervangen te worden.**
- **Reparaties aan dit apparaat mogen enkel door een elektrovakman uitgevoerd worden. Door onvakkundige reparaties kunnen aanzienlijke gevaren ontstaan.**
- Voor de accessoireonderdelen gelden dezelfde voorschriften.

Güde GmbH & Co. KG neemt geen garantie over voor schade op grond van de volgende punten:

- **Beschadigingen aan het apparaat door mechanische invloeden en te hoge spanningen.**
- **Wijzigingen aan het apparaat.**
- **Gebruik voor andere dan die in de gebruiksaanwijzing beschreven doeleinden.**
- **Volg beslist alle veiligheidsinstructies op om letsels en schade te vermijden.**

Belangrijke veiligheidsinstructies specifiek voor dit apparaat



- **Beweeg in geen geval de pomp tijdens gebruik!**
- **De pomp en de drukslang moeten principieel hoger staan dan het vloeistofreservoir waaruit wordt gezogen! Er kan een "hefeffect"**

ontstaan zodat het vloeistofreservoir compleet wordt leeggezogen zonder dat de pomp in gebruik is.

- Verpomp in geen geval vloeibare levensmiddelen!
Niet geschikt voor BIODIESEL.
- Verpomp in geen geval explosieve stoffen, licht ontvlambare vloeistoffen, zoals benzine!
- Verpomp in geen geval etsende levensmiddelen!
- Deze pomp is voor verpompen van dieselbrandstof bestemd.
- Laat de pomp nooit droog werken! Indien geen dieselolie in het pomphuis is, kunnen grote schades aan het apparaat ontstaan.
- Vermijd een langdurig gebruik van de pomp met gesloten uitlaatopening; grote schades aan het apparaat kunnen als gevolg ontstaan.
- Het apparaat is met een nulspanningsschakelaar uitgerust; bij stroomuitval wordt daardoor een herstart van de e-motor verhindert.
- Maak de pomp beslist leeg, indien de ruimtetemperatuur onder het nulpunt zou dalen.
- Indien de pomp langere tijd niet gebruikt wordt, laat de vloeistof dan uit de pomp uit en spoel deze, indien mogelijk, met water uit.

Belangrijke veiligheidsinstructies voor het gebruik



- **Gebruik de pomp slechts met een RCD!**
- **Levensgevaar door stroomschok!**
Raak nooit met blote handen blanke kabels aan.
- Indien aan een elektrische installatie wordt gewerkt, dient gecontroleerd te worden of iemand in de buurt is om in noodgeval te kunnen helpen.
- Om bij gevaar het apparaat snel van het net te kunnen afkoppelen moet het stopcontact zich in de buurt van het apparaat bevinden en gemakkelijk toegankelijk zijn.
- Let er voor de ingebruikneming op dat de toevoerkabel en stekker droog zijn.
- Zet het apparaat op een droge en tegen spuitwater beschermde plaats neer.
- Bescherm het apparaat voor agressieve dampen en zouthoudende of vochtige lucht.
- Bescherm het apparaat en de kabel voor regen en vocht.
- Leg de kabel niet over scherpe voorwerpen neer.
- Leg de kabel niet scherp gebogen neer.
- Trek niet aan de kabel.
- Leg de kabel zodanig neer dat geen struikelgevaar ontstaat.
- Leg de kabel zodanig neer dat beschadiging van de kabel uitgesloten is.
- Let op een goede ventilatie.
- Houd van alle kanten afstand van het apparaat van minimaal 20 cm.
- Houd tijdens het gebruik alle voorwerpen op afstand die door hoge temperaturen beschadigd kunnen worden.
- Gebruik het apparaat niet in een omgeving met ontvlambare gassen, bijv. in kielruimten van boten die met gasoline worden aangedreven, of in de buurt van propaantanks.
- Schakel het apparaat na het gebruik altijd uit.

Belangrijke aanvullende veiligheidsinstructie

-  **Let op! Eigen tankinstallaties dienen beslist aan de afzonderlijke bepalingen te voldoen. Informeer bij de betreffende instantie.**

Gebruik volgens de bepalingen

- Deze pomp is voor verpompen van dieselbrandstof bestemd.
- Verpomp in geen geval vloeibare levensmiddelen!
Niet geschikt voor BIODIESEL.
- Verpomp in geen geval explosieve stoffen, licht ontvlambare vloeistoffen, zoals benzine!
- Verpomp in geen geval etsende levensmiddelen!
- Lees beslist alle veiligheidsinstructies; slechts dan zal een regulair gebruik ontstaan.

Met deze machine mogen geen andere werkzaamheden verricht worden dan de werkzaamheden waarvoor de machine is gebouwd en die in de gebruiksaanwijzing worden beschreven.

Ieder ander gebruik geldt als niet volgens deze gebruiksregels. De producent is voor de eventuele hieruit ontstane schades niet aansprakelijk. Let er op dat onze apparaten niet voor industrieel gebruik zijn bestemd.

Verwijdering

De verwijderingsinstructies zijn met pictogrammen aangegeven die op het apparaat, resp. op de verpakking, te vinden zijn. Een beschrijving van de afzonderlijke betekenissen is in het hoofdstuk "Aanduiding" te vinden.

Verwijdering van de transportverpakking

De verpakking beschermt het apparaat tegen transportschades. De verpakkingmaterialen zijn meestal volgens milieuvriendelijke en verwijderingstechnische standpunten gekozen en derhalve recyclebaar. Het retour brengen van de verpakking in de materiaalomloop spaart grondstoffen en verlaagt de afvalhoeveelheden. Verpakkingsdelen (bijv. folies, styropor®) kunnen voor kinderen gevaarlijk zijn. **Er bestaat verstikkingsgevaar!** Bewaar de verpakking buiten het bereik van kinderen en verwijder deze zo snel mogelijk.

Handelswijze in noodgeval

Tref de noodzakelijke maatregelen om eerste hulp te verlenen, die met het letsel overeenkomt en vraag zo snel mogelijk gekwalificeerde medische hulp aan. Bescherm gewonde personen voor overig letsel en stel ze gerust.

Voor het eventueel plaatsvinden van een ongeval zou altijd een verbandtrommel, volgens DIN 13164, in de werkplaats beschikbaar moeten zijn. Het uit de verbandtrommel genomen materiaal dient direct weer aangevuld te worden.

Indien u hulp vraagt, geef dan de volgende gegevens door:

1. Plaats van het ongeval
2. Soort van het ongeval
3. Aantal gewonde mensen
4. Soort verwondingen

Eisen aan de bedienende persoon

De bedienende persoon moet, voor het gebruik van het apparaat, de gebruiksaanwijzing goed gelezen hebben.

Kwalificatie

Behalve een uitvoerige instructie door vakkundig verkooppersoneel is er geen speciale kwalificatie voor het gebruik van het apparaat nodig.

Minimale leeftijd

Het apparaat mag slechts door personen gebruikt worden van 16 jaar of ouder.
Uitzondering hierop is het gebruik door jeugdige personen bij een beroepsopleiding ter verkrijging van vaardigheid en indien dit onder toezicht van een opleider plaats vindt.

Scholing

Om het apparaat te kunnen gebruiken is enig passend onderricht, door een vakman, resp. de bedieningsaanwijzing, voldoende. Een speciale scholing is niet noodzakelijk.

Technische gegevens

Aansluiting/Frequentie:	230 V~50 Hz
Motorvermogen:	600 W P1
Beveiligingsklasse:	I
Beveiligingsklasse:	IPX4
Max. opvoerhoeveelheid:	39 l/min
Opvoerhoogte	42 m
Pompaansluiting:	1" IG
Kabellengte:	1,2 m
Soort kabel:	H07RNF-3G 1.0 mm ²
Opgave geluidsniveau:	L _{WA} 83-85 dB
Gewicht:	13,3 kg

Transport en opslag



Bij transport moet het apparaat beslist tegen vallen of omvallen geborgd worden.



Bij opslag moet gelet worden dat het apparaat op een droge, voor kinderen en onbevoegden onbereikbare plaats wordt bewaard. Maak het apparaat, voor een langer niet-gebruik, grondig schoon.

Samenbouw en voorbereidingen

Netaansluiting (Afb. II)

De dieseloliepomp is voor 230 V~50 Hz wisselstroom geconstrueerd. Uitsluitend een stopcontact met aardaansluiting gebruiken. Voor aansluiting van de pomp gelden de betreffende veiligheidsvoorschriften.

Hefventiel (afb. VI/5)

(Volg eerst stap 5 op in hoofdstuk "Inbedrijfstelling")
Monteer het hefventiel (afb. I/f) tussen drukslang en drukaansluiting van de pomp. Let op de stroomrichting van de dieselolie. De pijl op het hefventiel moet beslist in de richting van het vulpistool wijzen.

Installatie (afb. IV)

De pomp is een elektrisch apparaat dat op een beschermde plaats opgesteld moet worden waar de pomp niet aan weersinvloeden is blootgesteld. De pomp moet op een goed geventileerde plaats opgesteld worden. De pomp op een vlakke en vaste ondergrond opstellen. Daarbij moet op een minimumafstand van wanden of muren gelet worden om eventuele gebruiks- en onderhoudswerkzaamheden te vergemakkelijken. De elektrische pomp moet zo dicht mogelijk bij de af te zuigen dieselolie opgesteld worden.

Inbedrijfstelling van de dieseloliepomp (afb. VI)

Volg voor de inbedrijfstelling van de dieseloliepomp beslist het grafisch uitgebeelde verloop op zoals in het begin van de gebruiksaanwijzing aangegeven (afb. VI).

Stap 1

Dicht eerst de schroefdraad aan het eind van de zuigslang met teflonband af, als beste met hennep en schroef het voetventiel daarna in de afgedichte schroefdraad van de zuigslang (afb. I/c). (Afb. VI/1)

Stap 2

Dicht de schroefdraad aan het andere eind van de zuigslang met teflonband af, als beste met hennep en schroef het eind van de zuigslang in de inlaatopening (afb. I/j) van de pomp. (Afb. VI/2)

Stap 3 (ontluchting!)

Draai de ontluuchtingsdop (afb. I/k) eerst uit de pomp (afb. VI/3).

Stap 4 (ontluchting!)

Vul nu het pomphuis en de zuigslang boven de uitlaatopening (afb. I/i) geheel aan tot de dieselolie uit de ontluuchtingsopening vloeit. (Afb. VI/4)

Stap 5

Dicht nu de schroefdraad van het hefventiel (afb. I/f) met teflonband af, als beste met hennep en schroef deze in de uitlaatopening (afb. I/i) van de pomp (afb. VI/5). Dicht nu ook de schroefdraad van de ontluuchtingsdop (afb. I/k) met teflonband af, als beste met hennep en schroef deze weer in de daarvoor voorziene opening.

Stap 6

Dicht het eind van de drukslang met teflonband af, als beste met hennep en schroef deze in het hefventiel (afb. I/f) dat op de uitlaatopening is aangebracht (afb. VI/6).

Stap 7

Dicht het eind van het vulpistool (afb. I/b) dat aan de drukslang aangesloten wordt met teflonband af, als beste met hennep en verbind aansluitend de drukslang met het vulpistool (afb. VI/7).

De pomp is nu bedrijfsklaar!



Belangrijk:

- De pomp is zeer gevoelig voor luchtaansluitingen in het aanzuiggebied. Daarom is het zeer belangrijk de aanwijzingen uiterst precies op te volgen om onnodige erger te vermijden.
- De zuighoogte van 2 m moet niet overschreden worden.
- Het reservoir niet geheel leeg zuigen omdat anders het totale ontluuchtingsproces herhaald moet worden.
-  De pomp mag niet tegen een druk in draaien.
- Controleer de dichtheid van de slangklemmen voor iedere inbedrijfstelling.
- Alle schroefdraadverbindingen goed afdichten.
- Pomp en zuigslang zorgvuldig vullen.



1. De pomp moet onmiddellijk na het vulproces uitgeschakeld worden.
2. Laat de pomp tijdens het gebruik nooit onbewaakt.



3. Gevolgschades kunnen niet gewaarborgd worden.

Overige gevaren en beschermingsmaatregelen

Elektrische gevaren

Bedreiging	Beschrijving	Beschermingsmaatregel(en)
Direct elektrisch contact	Stroomsschok.	RCD
Indirect elektrisch contact	Stroomsschok door vloeistof.	RCD

Overige bedreigingen

Bedreiging	Beschrijving	Beschermingsmaatregel(en)
Uitgeworpen voorwerpen of vloeistoffen	Dieselolie kan uit de pomp eruit spuiten en zware letsels veroorzaken.	Draag steeds handschoenen en een veiligheidsbril.
Uitgliden, struikelen of vallen van personen	De netkabel en het apparaat zelf kunnen struikelgevaar betekenen.	Neem hiervoor desbetreffende maatregelen (een geschikte opstelplaats, het met opschriften kenmerken van deze plaats, etc.)

Onderhoud en verzorging

Let op - levensgevaar door stroomschok! Koppel voor iedere reiniging en verzorging het apparaat van het net af. Let op - gevaar van apparaatbeschadigingen! Reinig het apparaat nooit onder stromend water of in afwaswater. Gebruik voor het reinigen geen scherpe schoonmaakmiddelen of harde voorwerpen omdat deze het apparaat kunnen beschadigen. Maak het apparaat af en toe met een vochtige doek schoon.

De pomp zelf eist geen bijzonder onderhoud. De zuig- en drukleidingen moeten steeds vrij van vreemde voorwerpen zijn en moeten altijd schoon gehouden worden.



Controleer regelmatig de slangklemmen en de drukslangen.

Tip:

Om verdere ontluuchtingsprocessen te vermijden, moet het vloeistofreservoir nooit geheel leeggezogen worden.

Oplossen van storingen

Problemen	Mogelijke oorzaken	Oplossing
De pomp draait niet	1. Geen voeding 2. Nulspannings-schakelaar geactiveerd. 3. Mechanische pakking (pakking van de glijring) verkleefd.	1. De spanning en de juiste bevestiging van de netstekker controleren. 2. Inschakelen. 3. Met een grote schroevendraaier de motoras door de afdekking van de ventilator los draaien.
De pomp draait maar levert geen dieselolie	1. Lucht in pomphuis.	1. Ontluchting uitvoeren (zie "Inbedrijfstelling").

	2. De pomp zuigt lucht in de zuigomgeving.	2. Controleer de dichtheid van de uitgangslang. De uitgangslang moet volledig in de vloeistof gedompeld zijn en geen afknijpende plaatsen of zwanenhalzen hebben. Let op de maximale inlaathoogte.
De thermobeveiliging schakelt de pomp wegens oververhitting uit	1. Spanning komt niet met het typeplaatsje van de motor overeen. 2. Een vreemd voorwerp heeft het wormwiel geblokkeerd. 3. De pomp heeft langer dan 15 minuten droog of met gesloten uitlaatopening gewerkt. 4. Pomp is overbelast.	1. De netspanning controleren. 2. De aanzuigleiding afkoppelen en het vreemde voorwerp verwijderen. 3. De pomp laten afkoelen, daarna weer starten. Controleren dat deze door de mechanische pakking niet beschadigd werd. 4. Vaker een pauze inlassen.

Service

Hebt u technische vragen? Een reclamatie? Hebt u reserveonderdelen of een gebruiksaanwijzing nodig?

Op onze website www.guede.com in **Service** helpen wij u snel en niet-bureaucratisch verder. Help ons om u te helpen, a.u.b. Om uw apparaat in geval van reclamatie te kunnen identificeren hebben wij het serienummer evenals artikelnummer en productiejaar nodig. Deze gegevens vindt u op het typeplaatje. Vul deze gegevens hieronder in om deze altijd bij de hand te hebben.

Serienummer:
Artikelnummer:
Productiejaar:

Tel.: +49 (0) 79 04 / 700-360
Fax: +49 (0) 79 04 / 700-51999
E-mail: support@ts.guede.com

Belangrijke informatie voor klanten

Houd er rekening mee dat een retourzending, binnen of ook buiten de garantieperiode, principieel in de originele verpakking uitgevoerd zou moeten worden. Door deze maatregel worden onnodige transportschaden en hun vaak controversiële regelgevingen effectief vermeden. Enkel in de originele doos is uw apparaat optimaal beschermd en blijft daardoor een soepele verwerking gewaarborgd.

CZ	<p>Děkujeme Vám za koupi dieselového čerpadla Güde MIDI a za důvěru Vámi projevou v náš sortiment.</p> <p>!!! Dříve než uvedete přístroj do provozu, přečtěte si prosím pečlivě tento návod k obsluze !!!</p>
----	--

A.V. 2 Dotisky, a to i částečné, vyžadují schválení. Technické změny vyhrazeny. Ilustrační obrázky

Označení:



Bezpečnost produktu:	
	
Produkt odpovídá příslušným normám EU	







Zákazy:	
	
Značka zákazu, všeobecná	Zákaz kouření!
	
Zákaz otevřeného ohně!	Zákaz používání přístroje za deště!

Výstraha:	
	
Výstraha/pozor	Pozor! Hořlavé látky!
	
Pozor! Elektrické napětí!	

Příkazy:	
	
Přečtěte si návod k obsluze!	

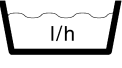
Ochrana životního prostředí:	
	
Odpad zlikvidujte odborně tak, abyste neškodili životnímu prostředí.	Obalový materiál z lepenky lze odevzdat za účelem recyklace do sběrný.
	
Vadné a/nebo likvidované elektrické či elektronické přístroje musí být odevzdaný do příslušných sběrů.	

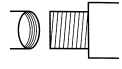
	
Chraňte před vlhkem	Obal musí směřovat nahoru
	
Interseroh-Recycling	

Technické údaje:	
	
Přípojka	Výkon motoru
	
Max. dopr. množství	Dopravní výška
	
Přípojka čerpadla	Hmotnost
IPX4	
Typ ochrany	

Přístroj

Dieselové čerpadlo MIDI
 Silné čerpadlo na čerpání topného oleje a nafty. Kompletně s 2 m sací hadicí, 4 m tlakovou hadicí, podpětovou spouští s nouzovým vypínáním, čerpací pistolí z hliníkového odlitku, mosazným patním ventilem a mosazným zdvihacím ventilem.

Objem dodávky

Dieselové čerpadlo MIDI
 Čerpací pistole z hliníkového odlitku
 2 m sací hadice
 4 m tlaková hadice
 Mosazný patní ventil
 Mosazný zdvihací ventil
 Úhel 90 °
 Návod k obsluze
 Service International

Popis přístroje (obr. I)

- | | |
|---|--|
| A | Dieselové čerpadlo MIDI |
| B | Čerpací pistole z hliníkového odlitku |
| C | 2 m sací hadice |
| D | 4 m tlaková hadice |
| E | Mosazný patní ventil |
| F | Mosazný zdvihací ventil |

G	Zapínač/vypínač s nouzovým vypínáním a podpět'ovou spouští
H	Typový štítek
I	Tlaková přípojka
J	Sací přípojka
K	Odvzdušňovací hrdlo
L	Úhel 90 °
M	Hadicové spojky
N	Hadicové spony

Záruka

Záruční doba činí 12 měsíců při průmyslovém použití, 24 měsíců pro spotřebitele a začíná dnem nákupu přístroje.

Záruka se vztahuje výhradně na nedostatky způsobené vadou materiálu nebo výrobní vadou. Při reklamaci v záruční době je třeba přiložit originální doklad o koupi s datem prodeje.

Do záruky nespádá neodborné použití jako např. přetížení přístroje, použití násilí, poškození cizím zásahem nebo cizími předměty, nedodržení návodu k použití a montáži a normální opotřebením.

Důležité základní bezpečnostní pokyny



Dříve než začnete pracovat s přístrojem, přečtěte si pozorně níže uvedené bezpečnostní předpisy a návod k obsluze. Pokud přístroj máte předat jiným osobám, předejte prosím spolu s ním návod k obsluze. Návod k obsluze vždy dobře uschovejte!

Obal: Váš přístroj se kvůli ochraně před poškozením při přepravě nachází v obalu. Obaly jsou suroviny a tudíž je lze znovu použít nebo recyklovat.

Přečtěte si prosím pečlivě návod k použití a dodržujte v něm obsažené pokyny. Podle tohoto návodu k použití se seznamte s přístrojem, správným používáním a bezpečnostními pokyny. Pokyny si prosím bezpečně uschovejte pro pozdější použití.

- Před každým použitím proveďte vizuální kontrolu přístroje. Přístroj nepoužívejte, jsou-li poškozená nebo opotřebená bezpečnostní zařízení. Bezpečnostní zařízení nikdy nevyřazujte z funkce.
- Přístroj používejte výhradně k účelu použití uvedenému v tomto návodu k použití.
- Jste odpovědní za bezpečnost na pracovišti.
- Pracujte jen při dostatečné viditelnosti.
- Přístroj nenechávejte nikdy ležet bez dozoru na pracovišti. Pokud přerušíte práci, uložte prosím přístroj na bezpečné místo.
- Přístroj nepoužívejte nikdy za deště či ve vlhkém a mokrém prostředí.
- Přístroj chraňte před vlhkostí a deštěm.
- Je-li přístroj v provozu, držte jej bezpodmínečně kus od těla!
- Přístroj nezapínejte, je-li přetočený resp. není-li v pracovní poloze.
- Přístroj držte mimo dosah ostatních osob, především pak dětí a také domácích zvířat.
- Po použití odpojte baterii a zkontrolujte stroj z hlediska poškození.
- Pokud přístroj nepoužíváte, uschovejte jej na suchém místě, kam nemají přístup děti.
- Přístroj používejte jen tak, jak je to popsáno v tomto návodu k obsluze.
- Napětí sítě musí souhlasit s napětím uvedeným na datovém štítku.
- Elektrický kabel musí být pravidelně kontrolován z hlediska známek poškození či stárnutí. Přístroj

se nesmí používat, není-li stav elektrického kabelu bezvadný.

- Pokud se elektrický kabel poškodí, musí jej vyměnit výrobce nebo elektrikář, aby se zabránilo ohrožení.
- Při opravách používejte jen originální náhradní díly.
- Opravy smí provádět jen elektrikář.
- Před uvedením stroje do provozu a po jakémkoliv nárazu zkontrolujte z hlediska známek opotřebením či poškození a nechte provést potřebné opravy.
- Nikdy nepoužívejte náhradní díly či příslušenství, které výrobce neschválil či nedoporučil.
- Baterii odpojte před kontrolami, čištěním či pracemi na stroji nebo pokud přístroj nepoužíváte.
- Stroj používejte jen za denního světla nebo při dostatečném umělé osvětlení.
- Údaj o napětí na typovém štítku porovnejte se stávajícím zdrojem napětí.
- Dbejte na to, aby jiné předměty **nezpůsobily** zkrat na kontaktech přístroje.
- Všechny kabely pokládejte tak, aby nehrozilo klopýtnutím a bylo vyloučeno poškození kabelu!
- Nikdy nevytahujte zástrčku ze zásuvky za elektrický kabel.
- Přístroj odpojte od baterie
 - před čištěním
 - po každém použití
- **Elektrické přístroje nejsou dětská hračka!** Děti neumí odhadnout nebezpečí, která vycházejí z elektrických přístrojů. V žádném případě nenechávejte děti, aby používaly elektrické přístroje.
- **Osoby, které díky svým fyzickým, sensorickým či duševním schopnostem nebo své nezkušenosti či neznalosti nejsou schopni přístroj obsluhovat, nesmí přístroj používat.**
- **Je-li přístroj či elektrický kabel viditelně poškozen, nesmí být přístroj uveden do provozu.**
- **Pokud se elektrický kabel tohoto přístroje poškodí, musí být vyměněn výrobcem nebo elektrikářem.**
- **Opravy na tomto přístroji smí provádět jen elektrikář. Neodborné opravy mohou mít za následek značná nebezpečí.**
- **Pro díly příslušenství platí tytéž předpisy.**

Güde GmbH & Co. KG neručí za níže uvedené škody:

- **Poškození na přístroji v důsledku mechanických vlivů a přepětí.**
- **Změny na přístroji**
- **Použití k jiným účelům, než jsou popsány v návodu.**
- **Dodržujte bezpodmínečně všechny bezpečnostní pokyny, abyste zabránili úrazům a škodám.**

Důležité bezpečnostní pokyny specifické pro přístroj



- **V žádném případě nepohybujte čerpadlem během provozu!**
- **Čerpadlo a tlaková hadice musí být zásadně výš než nádrž, ze které je nasávána kapalina! Může vzniknout "násoskový efekt", kdy je nádrž s kapalinou vysáta až do dna, aniž by čerpadlo bylo v provozu.**
- **V žádném případě nečerpejte potravinářské kapaliny! Nepoužívejte bionaftu.**
- **V žádném případě nečerpejte výbušné a hořlavé kapaliny jako např. benzin!**
- **V žádném případě nečerpejte žíravé kapaliny!**

- Toto čerpadlo slouží k čerpání nafty.
- Čerpadlo nenechávejte nikdy běžet nasucho! Pokud se v tělese čerpadla nenachází nafta, může to přístroj vážně poškodit.
- Vyhněte se trvalému provozu čerpadla s uzavřeným vypouštěcím otvorem, může to mít za následek vážné poškození přístroje.
- Přístroj je vybaven podpět'ovou spouští, při výpadech proudu se tak zabrání opětovnému rozběhu elektromotoru.
- Čerpadlo bezpodmínečně vyprázdněte, pokud pokojové teploty mají klesnout pod nulu.
- Pokud se čerpadlo delší dobu nepoužívá, vypusťte kapalinu z čerpadla a vypláchněte ho pokud možno vodou.

Důležité bezpečnostní pokyny pro provoz



- Čerpadlo používejte jen s RCD!
- **Ohrožení života úderem elektrickým proudem! Holýma rukama se nikdy nedotýkejte holých drátů.**
- Pokud pracujete na elektrických zařízeních, zajistěte, aby byl poblíž někdo, kdo by Vám pomohl v případě nouze.
- Aby bylo při nebezpečí možné přístroj rychle odpojit ze sítě, musí se baterie nacházet v blízkosti přístroje a musí k ní být snadný přístup.
- Před uvedením do provozu dbejte na to, aby byl přívodní kabel a svorky suché.
- Přístroj postavte na suché místo, které je chráněno před stříkající vodou.
- Přístroj chraňte před agresivními parami a slaným či vlhkým vzduchem.
- Přístroj a kabely chraňte před deštěm a vlhkostí.
- Kabely nepokládejte přes předměty s ostrými hranami.
- Kabely nepokládejte přehnuté.
- Netahejte za kabel.
- Kabel položte tak, aby nehrozilo klopýtnutí.
- Kabel položte tak, aby bylo vyloučeno poškození kabelu.
- Dbejte na dobré větrání.
- Ke všem stranám přístroje udržujte odstup minimálně 20 cm.
- Během provozu držte mimo dosah všechny předměty, jež by se mohly v důsledku vysokých teplot poškodit.
- Přístroj nepoužívejte v prostředí s hořlavými plyny, např. sběrných prostorech člunů, poháněných gazolinem, nebo v blízkosti nádrží s propanem.
- Přístroj po práci vždy vypněte.

Důležitý pomocný bezpečnostní pokyn



- **Pozor! Soukromé čerpací stanice musí bezpodmínečně odpovídat daným ustanovením. Informujte se u Vašeho zemského úřadu.**

Použití v souladu s určením

- Toto čerpadlo slouží k čerpání nafty.
- V **žádném** případě nečerpejte potravinářské kapaliny! Nepoužívejte bionaftu.
- V **žádném** případě nečerpejte výbušné a hořlavé kapaliny jako např. benzin!
- V **žádném** případě nečerpejte žíravé kapaliny!
- Přečtěte si bezpodmínečně všechny bezpečnostní pokyny, jen tak lze dosáhnout použití v souladu s určením.

Tímto strojem nesmí být prováděny žádné jiné práce, než práce, pro něž byl stroj zkonstruován a jež jsou popsány v návodu k obsluze.

Každé jiné použití je použití v rozporu s určením. Za následné škody a úrazy výrobce neručí. Dbejte prosím na to, že naše přístroje nejsou konstruovány pro průmyslové použití.

Likvidace

Pokyny pro likvidaci vyplývají z piktogramů umístěných na přístroji resp. obalu. Popis jednotlivých významů najdete v kapitole „Označení“.

Likvidace přepravního obalu

Obal chrání přístroj před poškozením při přepravě. Obalové materiály jsou zvoleny zpravidla podle jejich šetrnosti vůči životnímu prostředí a způsobu likvidace a lze je proto recyklovat.

Vrácení obalu do oběhu materiálu šetří suroviny a snižuje náklady na likvidaci odpadů.

Části obalu (např. fólie, styropor®) mohou být nebezpečné pro děti. **Existuje riziko udušení!** Části obalu uschovte mimo dosah dětí a co nejdříve zlikvidujte.

Chování v případě nouze

Zaveďte úrazu odpovídající potřebnou první pomoc a vyzvěte co možná nejdříve kvalifikovanou lékařskou pomoc. Chraňte zraněného před dalšími úrazy a uklidněte jej.

Kvůli případné nehodě musí být na pracovišti vždy po ruce lékárnička první pomoci dle DIN 13164. Materiál, který si z lékárničky vezmete, je třeba ihned doplnit. Pokud požadujete pomoc, uveďte tyto údaje:

1. Místo nehody
2. Druh nehody
3. Počet zraněných
4. Druh zranění

Požadavky na obsluhu

Obsluha si musí před použitím přístroje pozorně přečíst návod k obsluze.

Kvalifikace

Kromě podrobného poučení odborníkem není pro používání přístroje nutná žádná speciální kvalifikace.

Minimální věk

Na přístroji smí pracovat jen osoby, jež dosáhly 16 let. Výjimku představuje využití mladistvých, pokud se toto děje během profesního vzdělávání za účelem dosažení dovednosti pod dohledem školitele.

Školení

Používání přístroje vyžaduje pouze odpovídající poučení odborníkem resp. návodem k obsluze. Speciální školení není nutné.

Technické údaje

Přípojka/frekvence:	230 V~50 Hz
Výkon motoru:	600 W P1
Třída ochrany:	I
Typ ochrany:	IPX4
Max. dopr. množství:	39 l/min
Dopravní výška:	42 m
Přípojka čerpadla:	1" IG

Délka kabelu:	1,2 m
Typ kabelu:	H07RNF-3G 1.0 mm ²
Hlučnost:	L _{WA} 83-85 dB
Hmotnost:	13,3 kg

Přeprava a skladování



Při přepravě je třeba přístroj bezpodmínečně zajistit proti pádu či překlopení.



Při uskladnění je třeba dbát na to, aby byl přístroj uložen na suchém místě, nepřístupném pro děti a nepovolané osoby. Přístroj před delším odstavením důkladně vyčistěte.

Montáž a přípravy

Zapojení do sítě (obr. II)

Dieselové čerpadlo je dimenzováno na střídavý proud 230 V~50 Hz. Zapojte jej jen do zásuvek s uzemněním! Pro zapojení čerpadla platí dané bezpečnostní předpisy.

Zdvihací ventil (obr. VI/5)

(dodržujte předtím krok 5 v Uvedení do provozu)

Zdvihací ventil (obr. I/f) namontujte mezi tlakovou hadici a tlakovou přípojku čerpadla. Dbejte bezpodmínečně na směr toku nafty. Šipka na zdvihacím ventilu musí ukazovat bezpodmínečně ve směru čerpací pistole.

Instalace (obr. IV)

Čerpadlo je elektrické zařízení, které má být nainstalováno na chráněném místě, kde není vystaveno povětrnostním vlivům. Čerpadlo by mělo být nainstalováno na suchém místě s dobrým větráním. Čerpadlo má být nainstalováno na rovném a pevném podkladu. Přitom je třeba dbát na minimální odstup od stěn či zdí, aby byly usnadněny případné zásahy při používání a údržbě. Elektrické čerpadlo má být nainstalováno co možná nejbližší k nasávané naftě.

Uvedení dieselového čerpadla do provozu (obr. VI)

Při uvedení dieselového čerpadla do provozu dodržujte bezpodmínečně graficky znázorněný průběh na začátku návodu k obsluze (obr. VI).

Krok 1

Nejprve utěsněte závit na konci sací hadice teflonovou páskou, přednostně konopím, poté našroubujte patní ventil do utěsněného závitu sací hadice (obr. I/c). (obr. VI/1).

Krok 2

Závit na druhém konci sací hadice utěsněte rovněž teflonovou páskou, přednostně konopím, a tento konec sací hadice našroubujte do napouštěcího otvoru (obr. I/j) čerpadla. (obr. VI/2)

Krok 3 (odvzdušnění!)

Odvzdušňovací zátku (obr. I/k) vyšroubujte nejprve z čerpadla (obr. VI/3).

Krok 4 (odvzdušnění!)

Nyní kompletně naplňte těleso čerpadla a sací hadici přes vypouštěcí otvor (obr. I/i) tak, aby nafta vytékala z odvzdušňovacího otvoru. (obr. VI/4).

Krok 5

Nyní utěsněte závit zdvihacího ventilu (obr. I/f) teflonovou páskou, přednostně konopím, a našroubujte jej do vypouštěcího otvoru (obr. I/i) čerpadla (obr. VI/5). Nyní utěsněte závit odvzdušňovací zátky (obr. I/k) teflonovou páskou, přednostně konopím, a tuto našroubujte opět do příslušného otvoru.

Krok 6

Konec tlakové hadice utěsněte teflonovou páskou, přednostně konopím, a našroubujte jej do zdvihacího ventilu (obr. I/f), který sedí na vypouštěcím otvoru (obr. VI/6).

Krok 7

Konec čerpací pistole (obr. I/b), ke kterému se připojuje tlaková hadice, utěsněte teflonovou páskou, přednostně konopím, a tlakovou hadici spojte poté s čerpací pistolí (obr. VI/7).

Čerpadlo je nyní provozuschopné!



Důležité:

- Čerpadlo je velmi citlivé při vzduchových bublinách v oblasti sání. Proto je velmi důležité dodržovat pokyny co nejpečlivěji, aby se předešlo zbytečným problémům.
- Výška sání 2 m nesmí být překročena.
- Nádrž nesmí být vysáta až do dna, protože pak se musí zopakovat celé odvzdušnění.



- Čerpadlo nesmí běžet proti tlaku.
- Před každým uvedením do provozu zkontrolujte těsnost hadicových spon!
- Všechny závitové spoje dobře utěsněte
- Čerpadlo a sací hadici pečlivě naplňte



1. Čerpadlo musí být vypnuto bezprostředně po čerpání!
2. Čerpadlo nenechávejte během provozu nikdy bez dozoru.



3. Za následné škody neručíme!

Zbytková nebezpečí a ochranná opatření

Elektrická zbytková nebezpečí:

Ohrožení	Popis	Ochranné(á) opatření
Přímý elektrický kontakt	Úder elektrickým proudem	RCD
Nepřímý elektrický kontakt	Úder elektrickým proudem přes médium	RCD

Ostatní ohrožení:

Ohrožení	Popis	Ochranné(á) opatření
Odmrštěné předměty či stříkající kapaliny	Nafta může vystříknout z čerpadla a způsobit vážné úrazy.	Noste vždy rukavice a ochranné brýle.
Uklouznutí, klopýtnutí či pád osob	O elektrický kabel a samotný přístroj lze klopýtnout.	Podle způsobu instalace přijměte příslušná protiopatření (vhodné místo instalace, označení místa instalace atd.)

Údržba a ošetřování

Pozor – Ohrožení života úderem elektrickým proudem! Před každým čištěním a ošetřováním odpojte přístroj od baterie. Pozor – Nebezpečí poškození přístroje! Přístroj nečistěte nikdy pod tekoucí vodou nebo vůbec v oplachovací vodě. K čištění nepoužívejte agresivní čisticí prostředky nebo tvrdé

předměty, neboť tyto mohou poškodit přístroj. Přístroj čistěte příležitostně vlhkým hadříkem.

Čerpadlo nevyžaduje zvláštní údržbu. Sací a tlaková potrubí musí být vždy bez cizorodých těles a musí být vždy udržována v čistotě.



Před každým uvedením do provozu kontrolujte pravidelně hadicové spony a tlakové hadice.

Tip:

Abyste se vyhnuli opakovanému odvzdušňování, nesmí být nádrž s kapalinou vysáta až do dna.

	2. Cizorodé těleso zablokovalo oběžné kolo.	2. Sací potrubí sejměte a cizorodé těleso odstraňte.
	3. Čerpadlo běželo déle než 15 minut nasucho nebo s uzavřeným vypouštěcím otvorem.	3. Čerpadlo nechte vychladnout, pak opět nastartujte. Zkontrolujte, zda se během této doby nepoškodilo mechanické těsnění.
	4. Čerpadlo je přetížené	4. Naplánujte více přestávek

Servis

Máte technické otázky? Reklamací? Potřebujete náhradní díly nebo návod k obsluze?

Na naší domovské stránce www.guede.com Vám v oddílu **Servis** pomůžeme rychle a nebyrokraticky. Prosím pomozte nám pomoci Vám. Aby bylo možné Váš přístroj v případě reklamacie identifikovat, potřebujeme sériové číslo, objednávací číslo a rok výroby. Všechny tyto údaje najdete na typovém štítku. Abyste měli tyto údaje vždy po ruce, zapište si je prosím dole.

Sériové číslo:

Objednávací číslo:

Rok výroby:

Tel.: +49 (0) 79 04 / 700-360
Fax: +49 (0) 79 04 / 700-51999
E-Mail: support@ts.guede.com

Důležité informace pro zákazníka

Upozorňujeme, že vrácení během záruční doby nebo i po záruční době je třeba zásadně provést v originálním obalu. Tímto opatřením se účinně zabrání zbytečnému poškození při dopravě a jeho často spornému vyřízení. Přístroj je optimálně chráněn jen v originálním obalu, a tím je zajištěno plynulé zpracování.

Vyhledávání poruch

Problémy	Možné příčiny	Opatření
Čerpadlo se netočí	1. Absence napájení 2. Vypnuta podpěťová spoušť 3. Mechanické těsnění (těsnění kluzného kroužku) slepené.	1. Zkontrolujte napětí a zajistěte zastrčení zástrčky. 2. Zapněte ji 3. Velkým šroubovákem točte volně motorovým hřídelem skrz kryt větráku.
Čerpadlo se točí, nečerpá však naftu.	1. Vzduch v tělese čerpadla 2. Čerpadlo saje vzduch v sací oblasti.	1. Odvzdušněte (viz Uvedení do provozu) 2. Zkontrolujte těsnost výstupní hadice. Výstupní hadice musí být zcela ponořena do kapaliny a nesmí mít žádná škrtící místa nebo sifony. Dodržujte maximální výšku napouštění.
Tepelná ochrana zastavuje čerpadlo kvůli přehřátí.	1. Napájení neodpovídá datovému štítku motoru.	1. Zkontrolujte napětí v síti

SK	<p>Ďakujeme vám za kúpu dieselového čerpadla Güde MIDI a za vami prejavenu dôveru v náš sortiment.</p> <p>!!! Skôr ako uvediete prístroj do prevádzky, prečítajte si, prosím, starostlivo tento návod na obsluhu !!!</p>
----	---

A.V. 2 Dotlačte, a to i čiastočné, vyžadujú schválenie. Technické zmeny vyhradené. Ilustračné obrázky

Označenia:



Bezpečnosť produktu:

	
Produkt zodpovedá príslušným normám EÚ	

Zákazy:

	
Značka zákazu, všeobecná	Zákaz fajčenia!
	
Zákaz otvoreného ohňa!	Zákaz používania prístroja za dažďa!



Výstraha:

	
Výstraha/pozor	Pozor! Horľavé látky!
	
Pozor! Elektrické napätie!	



Príkazy:

	
Prečítajte si návod na obsluhu!	





Ochrana životného prostredia:

	
Odpad zlikvidujte odborné tak, aby ste neškodili životnému prostrediu.	Obalový materiál z lepenky je možné odovzdať s cieľom recyklácie do zberne.
	
Chybné a/alebo likvidované elektrické či elektronické prístroje musia byť odovzdané do príslušných zberní.	

Obal:

	
Chráňte pred vlhkom	Obal musí smerovať hore
	
Interseroh-Recycling	

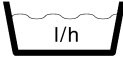
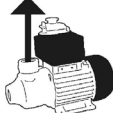
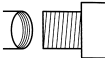
Technické údaje:

	
Prípojka/frekvencia	Výkon motora
	
Max. dopr. množstvo	Dopravná výška
	
Prípojka čerpadla	Hmotnosť
IPX4	
Typ ochrany	

Prístroj

Dieselové čerpadlo MIDI
 Silné čerpadlo na čerpanie vykurovacieho oleja a nafty. Kompletne s 2 m nasávacou hadicou, 4 m tlakovou hadicou, podpäťovou spúšťou s núdzovým vypínaním, čerpacou pištoľou z hliníkového odliatku, mosadzným pätným ventilom a mosadzným zdvíhacím ventilom.

Objem dodávky

Dieselové čerpadlo MIDI
 Čerpacia pištoľ z hliníkového odliatku
 2 m nasávací hadica
 4 m tlaková hadica
 Mosadzný pätný ventil
 Mosadzný zdvíhací ventil
 Uhol 90 °
 Návod na obsluhu
 Service International

Popis prístroja (obr. I)

A	Dieselové čerpadlo MIDI
B	Čerpacia pištoľ z hliníkového odliatku
C	2 m nasávací hadica
D	4 m tlaková hadica
E	Mosadzný pätný ventil
F	Mosadzný zdvíhací ventil
G	Zapínač/vypínač s núdzovým vypínaním a podpäťovou spúšťou
H	Typový štítok
I	Tlaková prípojka
J	Nasávací prípojka
K	Odvzdušňovacie hrdlo
L	Uhol 90 °
M	Hadicové spojky
N	hadicové spony

Záruka

Záručná lehota je 12 mesiacov pri priemyselnom použití, 24 mesiacov pre spotrebiteľa a začína dňom nákupu prístroja.

Záruka sa vzťahuje výhradne na nedostatky spôsobené chybou materiálu alebo výrobnou chybou. Pri reklamácií v záručnej lehote je potrebné priložiť originálny doklad o kúpe s dátumom predaja.

Do záruky nepatrí neodborné použitie, ako napr. preťaženie prístroja, použitie násilia, poškodenie cudzím zásahom alebo cudzími predmetmi, nedodržanie návodu na použitie a montáž a normálne opotrebenie.

Dôležité základné bezpečnostné pokyny



Skôr ako začnete pracovať s prístrojom, prečítajte si pozorne nižšie uvedené bezpečnostné predpisy a návod na obsluhu. Ak prístroj máte odovzdať iným osobám, odovzdajte, prosím, spolu s ním návod na obsluhu. Návod na obsluhu vždy dobre uschovajte!

Obal: Váš prístroj sa kvôli ochrane pred poškodením pri preprave nachádza v obale. Obaly sú suroviny a teda je možné ich znovu použiť alebo recyklovať.

Prečítajte si, prosím, starostlivo návod na použitie a dodržujte v ňom obsiahnuté pokyny. Podľa tohto návodu na použitie sa oboznámte s prístrojom, správnym používaním a bezpečnostnými pokynmi. Pokyny si, prosím, bezpečne uschovajte na neskoršie použitie.

- Pred každým použitím vykonajte vizuálnu kontrolu prístroja. Prístroj nepoužívajte, ak sú poškodené alebo opotrebené bezpečnostné zariadenia. Bezpečnostné zariadenia nikdy nevyraďujte z funkcie.
- Prístroj používajte výhradne na účel použitia uvedený v tomto návode na použitie.
- Ste zodpovední za bezpečnosť na pracovisku.
- Pracujte len pri dostatočnej viditeľnosti.
- Prístroj nenechávajte nikdy ležať bez dozoru na pracovisku. Ak prerušíte prácu, uložte, prosím, prístroj na bezpečné miesto.
- Prístroj nepoužívajte nikdy za dažďa či vo vlhkom a mokrom prostredí.
- Prístroj chráňte pred vlhkosťou a dažďom.
- Ak je prístroj v prevádzke, držte ho bezpodmienečne v dostatočnej vzdialenosti od tela!
- Prístroj nezapínajte, ak je pretočený, resp. ak nie je v pracovnej polohe.
- Prístroj držte mimo dosahu ostatných osôb, predovšetkým potom detí a tiež domácich zvierat.

- Po použití odpojte batériu a skontrolujte stroj z hľadiska poškodenia.
- Ak prístroj nepoužívate, uschovajte ho na suchom mieste, kam nemajú prístup deti.
- Prístroj používajte len tak, ako je to popísané v tomto návode na obsluhu.
- Napätie siete musí súhlasiť s napätím uvedeným na dátovom štítku.
- Elektrický kábel musí byť pravidelne kontrolovaný z hľadiska známkov poškodenia či starnutia. Prístroj sa nesmie používať, ak nie je stav elektrického kábla bezchybný.
- Ak sa elektrický kábel poškodí, musí ho vymeniť výrobca alebo elektrikár, aby sa zabránilo ohrozeniu.
- Pri opravách používajte len originálne náhradné diely.
- Opravy smie vykonávať len elektrikár.
- Pred uvedením stroja do prevádzky a po akomkoľvek náraze skontrolujte z hľadiska známkov opotrebenia či poškodenia a nechajte vykonať potrebné opravy.
- Nikdy nepoužívajte náhradné diely či príslušenstvo, ktoré výrobca neschválil či neodporučil.
- Batériu odpojte pred kontrolami, čistením či prácami na stroji alebo ak prístroj nepoužívate.
- Stroj používajte len za denného svetla alebo pri dostatočnom umelom osvetlení.
- Údaj o napätí na typovom štítku porovnajte s existujúcim zdrojom napätia.
- Dbajte na to, aby iné predmety **nepôsobili** skrat na kontaktoch prístroja.
- Všetky káble ukladajte tak, aby nehrozilo potknutie a bolo vylúčené poškodenie kábla!
- Nikdy nevyťahujte zástrčku zo zásuvky za elektrický kábel.
- Prístroj odpojte od batérie
 - pred čistením
 - po každom použití
- **Elektrické prístroje nie sú detská hračka!** Deti nevedia odhadnúť nebezpečenstvá, ktoré vychádzajú z elektrických prístrojov. V žiadnom prípade nenechávajte deti, aby používali elektrické prístroje.
- **Osoby, ktoré vďaka svojim fyzickým, senzorickým či duševným schopnostiam alebo svojej neskúsenosti či neznalosti nie sú schopné prístroj obsluhovať, nesmú prístroj používať.**
- **Ak je prístroj či elektrický kábel viditeľne poškodený, nesmie byť prístroj uvedený do prevádzky.**
- **Ak sa elektrický kábel tohto prístroja poškodí, musí byť vymenený výrobcom alebo elektrikárom.**
- **Opravy na tomto prístroji smie vykonávať len elektrikár. Neodborné opravy môžu mať za následok značné nebezpečenstvá.**
- **Pre diely príslušenstva platia tie isté predpisy.**

Güde GmbH & Co. KG neručí za nižšie uvedené škody:

- **Poškodenie na prístroji v dôsledku mechanických vplyvov a prepätia.**
- **Zmeny na prístroji**
- **Použitie na iné účely, než sú popísané v návode.**
- **Dodržujte bezpodmienečne všetky bezpečnostné pokyny, aby ste zabránili úrazom a škodám.**

Dôležité bezpečnostné pokyny špecifické pre prístroj



- V žiadnom prípade nepohybujte čerpadlom počas prevádzky!
- Čerpadlo a tlaková hadica musia byť zásadne **vyššie** než nádrž, z ktorej je nasávaná kvapalina! Môže vzniknúť "násoskový efekt", keď je nádrž s kvapalinou vysatá až do dna bez toho, aby čerpadlo bolo v prevádzke.
- V žiadnom prípade nečerpajte potravinárske kvapaliny!
Nepoužívajte bionaftu.
- V žiadnom prípade nečerpajte výbušné a horľavé kvapaliny, ako napr. benzín!
- V žiadnom prípade nečerpajte žieravé kvapaliny!
- Toto čerpadlo slúži na čerpanie nafty.
- Čerpadlo nenechávajte nikdy bežať nasucho!
Ak sa v telese čerpadla nenachádza nafta, môže to prístroj vážne poškodiť.
- Vyhnite sa trvalej prevádzke čerpadla s uzatvoreným vypúšťacím otvorom, môže to mať za následok vážne poškodenie prístroja.
- Prístroj je vybavený podpäťovou spúšťou, pri výpadkoch prúdu sa tak zabráni opätovnému rozbehu elektromotora.
- Čerpadlo bezpodmienečne vyprázdňte, ak izbové teploty majú klesnúť pod nulu.
- Ak sa čerpadlo dlhší čas nepoužíva, vypustíte kvapalinu z čerpadla a vypláchnite ho pokiaľ možno vodou.

Dôležité bezpečnostné pokyny na prevádzku



- Čerpadlo používajte len s RCD!
- **Ohrozenie života úderom elektrickým prúdom! Holými rukami sa nikdy nedotýkajte holých drôtov.**
- Ak pracujete na elektrických zariadeniach, zaistite, aby bol v blízkosti niekto, kto by vám pomohol v prípade núdze.
- Aby bolo pri nebezpečenstve možné prístroj rýchlo odpojiť od siete, musí sa batéria nachádzať v blízkosti prístroja a musí k nej byť ľahký prístup.
- Pred uvedením do prevádzky dbajte na to, aby boli prírodný kábel a svorky suché.
- Prístroj postavte na suché miesto, ktoré je chránené pred striekajúcou vodou.
- Prístroj chráňte pred agresívnymi parami a slaným či vlhkým vzduchom.
- Prístroj a káble chráňte pred dažďom a vlhkosťou.
- Káble neukladajte cez predmety s ostrými hranami.
- Káble neukladajte prehnuté.
- Neťahajte za kábel.
- Kábel položte tak, aby nehrozilo potknutie.
- Kábel položte tak, aby bolo vylúčené poškodenie kábla.
- Dbajte na dobré vetranie.
- Od všetkých strán prístroja udržiajte odstup minimálne 20 cm.
- Počas prevádzky držte mimo dosahu všetky predmety, ktoré by sa mohli v dôsledku vysokých teplôt poškodiť.
- Prístroj nepoužívajte v prostredí s horľavými plynmi, napr. v zberných priestoroch člnov poháňaných gazolínom, alebo v blízkosti nádrží s propánom.
- Prístroj po práci vždy vypnite.

Dôležitý pomocný bezpečnostný pokyn



Pozor! Súkromné čerpacie stanice musia bezpodmienečne zodpovedať daným ustanoveniam. Informujte sa na vašom príslušnom, krajskom úrade.

Použitie v súlade s určením

- Toto čerpadlo slúži na čerpanie nafty.
- V žiadnom prípade nečerpajte potravinárske kvapaliny!
Nepoužívajte bionaftu.
- V žiadnom prípade nečerpajte výbušné a horľavé kvapaliny, ako napr. benzín!
- V žiadnom prípade nečerpajte žieravé kvapaliny!
- Prečítajte si bezpodmienečne všetky bezpečnostné pokyny, len tak je možné dosiahnuť použitie v súlade s určením.

Týmto strojom sa nesmú vykonávať žiadne iné práce, než práce, na ktoré bol stroj skonštruovaný a ktoré sú opísané v návode na obsluhu.

Každé iné použitie je použitie v rozpore s určením. Za následné škody a úrazy výrobca neručí. Dbajte, prosím, na to, že naše prístroje nie sú konštruované na priemyselné použitie.

Likvidácia

Pokyny na likvidáciu vyplývajú z piktogramov umiestnených na prístroji, resp. obale. Popis jednotlivých významov nájdete v kapitole „Označenia“.

Likvidácia prepravného obalu

Obal chráni prístroj pred poškodením pri preprave. Obalové materiály sú zvolené spravidla podľa ich šetrnosti voči životnému prostrediu a spôsobu likvidácie a je možné ich preto recyklovať.

Vrátenie obalu do obehu materiálu šetrí suroviny a znižuje náklady na likvidáciu odpadov.

Časti obalu (napr. fólia, styropor®) môžu byť nebezpečné pre deti. **Existuje riziko udusení!** Časti obalu uschovajte mimo dosahu detí a čo najrýchlejšie zlikvidujte.

Správanie v prípade núdze

Zavedte úrazu zodpovedajúcu potrebnú prvú pomoc a vyzvite čo možno najrýchlejšie kvalifikovanú lekársku pomoc. Chráňte zraneného pred ďalšími úrazmi a upokojte ho.

Pre prípadnú nehodu musí byť na pracovisku vždy poruke lekárnička prvej pomoci podľa DIN 13164. Materiál, ktorý si z lekárničky vezmete, je potrebné ihneď doplniť.

Ak požadujete pomoc, uveďte tieto údaje:

1. **Miesto nehody**
2. **Druh nehody**
3. **Počet zranených**
4. **Druh zranenia**

Požiadavky na obsluhu

Obsluha si musí pred použitím prístroja pozorne prečítať návod na obsluhu.

Kvalifikácia

Okrem podrobného poučenia odborníkom nie je na používanie prístroja nutná žiadna špeciálna kvalifikácia.

Minimálny vek

Na prístroji smú pracovať len osoby, ktoré dosiahli 16 rokov. Výnimku predstavuje využitie mladistvých, ak sa toto deje počas profesijného vzdelávania s cieľom dosiahnutia zručností pod dohľadom školiteľa.

Školenie

Používanie prístroja vyžaduje iba zodpovedajúce poučenie odborníkom, resp. návodom na obsluhu. Špeciálne školenie nie je nutné.

Technické údaje

Prípojka/frekvencia:	230 V ~ 50 Hz
Výkon motora:	600 W P1
Trieda ochrany:	I
Typ ochrany:	IPX4
Max. dopr. množstvo:	39 l/min
Dopravná výška:	42 m
Prípojka čerpadla:	1 " IG
Dĺžka kábla:	1,2 m
Typ kábla:	H07RNF-3G 1.0 mm ²
Hlučnosť:	L _{WA} 83 – 85 dB
Hmotnosť:	13,3 kg

Preprava a skladovanie



Pri preprave je potrebné prístroj bezpodmienečne zaistiť proti pádu či preklopeniu.



Pri uskladnení je potrebné dbať na to, aby bol prístroj uložený na suchom mieste, neprístupnom pre deti a nepovolane osoby. Prístroj pred dlhším odstavením dôkladne vyčistite.

Montáž a prípravy

Zapojenie do siete (obr. II)

Dieselové čerpadlo je dimenzované na striedavý prúd 230 V ~ 50 Hz. Zapájajte ho len do zásuviek s uzemnením! Pre zapojenie čerpadla platia dané bezpečnostné predpisy.

Zdvíhací ventil (obr. VI/5).

(dodržiňte krok 5 v časti Uvedenie do prevádzky)

Zdvíhací ventil (obr. I/f) namontujte medzi tlakovú hadicu a tlakovú prípojku čerpadla. Dbajte bezpodmienečne na smer toku nafty. Šípka na zdvíhacom ventile musí ukazovať bezpodmienečne v smere čerpacej pištole.

Inštalácia (obr. IV)

Čerpadlo je elektrické zariadenie, ktoré má byť nainštalované na chránenom mieste, kde nie je vystavené poveternostným vplyvom. Čerpadlo by malo byť nainštalované na suchom mieste s dobrým vetraním. Čerpadlo má byť nainštalované na rovnom a pevnom podklade. Prítom je potrebné dbať na minimálny odstup od stien či múrov, aby boli uľahčené prípadné zásahy pri používaní a údržbe. Elektrické čerpadlo má byť nainštalované čo možno najbližšie k nasávanej naftě.

Uvedenie dieselového čerpadla do prevádzky (obr. VI)

Pri uvedení dieselového čerpadla do prevádzky dodržiajte bezpodmienečne graficky znázornený priebeh na začiatku návodu na obsluhu (obr. VI).

Krok 1

Najprv utesnite závit na konci nasávacej hadice teflonovou páskou, prednostne konopnými vláknami, potom naskrutkujte pätný ventil do uteseného závitu nasávacej hadice (obr. I/c) (obr. VI/1).

Krok 2

Závit na druhom konci nasávacej hadice utesnite tiež teflonovou páskou, prednostne konopnými vláknami, a tento koniec nasávacej hadice naskrutkujte do napúšťacieho otvoru (obr. I/j) čerpadla (obr. VI/2).

Krok 3 (odvzdušnenie)!

Odvzdušňovaciu zátku (obr. I/k) vyskrutkujte najprv z čerpadla (obr. VI/3).

Krok 4 (odvzdušnenie)!

Teraz kompletne naplňte teleso čerpadla a nasávaciu hadicu cez vypúšťací otvor (obr. I/i) tak, aby nafta vytekala z odvzdušňovacieho otvoru (obr. VI/4).

Krok 5

Teraz utesnite závit zdvíhacieho ventilu (obr. I/f) teflonovou páskou, prednostne konopnými vláknami, a naskrutkujte ho do vypúšťacieho otvoru (obr. I/i) čerpadla (obr. VI/5). Teraz utesnite závit odvzdušňovacej zátky (obr. I/k) teflonovou páskou, prednostne konopnými vláknami, a túto naskrutkujte opäť do príslušného otvoru.

Krok 6

Koniec tlakovej hadice utesnite teflonovou páskou, prednostne konopnými vláknami, a naskrutkujte ho do zdvíhacieho ventilu (obr. I/f), ktorý sedí na vypúšťacom otvore (obr. VI/6).

Krok 7

Koniec čerpacej pištole (obr. I/b), ku ktorému sa pripája tlaková hadica, utesnite teflonovou páskou, prednostne konopnými vláknami, a tlakovú hadicu spojte potom s čerpacou pištoľou (obr. VI/7).

Čerpadlo je teraz prevádzkyschopné!



Dôležité:

- Čerpadlo je veľmi citlivé pri vzduchových bublinách v oblasti nasávania. Preto je veľmi dôležité dodržiavať pokyny čo najdôslednejšie, aby sa predišlo zbytočným problémom.
- Výška nasávania 2 m nesmie byť prekročená.
- Nádrž nesmie byť vysatá až do dna, pretože potom sa musí zopakovať celé odvzdušnenie.
-  Čerpadlo nesmie bežať proti tlaku.
- Pred každým uvedením do prevádzky skontrolujte tesnosť hadicových spôn!
- Všetky závitové spoje dobre utesnite.
- Čerpadlo a nasávaciu hadicu starostlivo naplňte.



1. Čerpadlo musí byť vypnuté bezprostredne po čerpaní!
2. Čerpadlo nenechávajte počas prevádzky nikdy bez dozoru.



3. Za následné škody neručíme!

Zvyškové nebezpečenstvá a ochranné opatrenia

Elektrické zvyškové nebezpečenstvá:

Ohrozenie	Popis	Ochranné opatrenie(ia)
Priamy elektrický kontakt	Zásah elektrickým prúdom	RCD
Nepriamy elektrický kontakt	Úder elektrickým prúdom cez médium	RCD

Ostatné ohrozenia:

Ohrozenie	Popis	Ochranné opatrenie(ia)
Vymrštené predmety či striekajúce kvapaliny	Nafta môže vystrieknuť z čerpadla a spôsobiť vážne úrazy.	Noste vždy rukavice a ochranné okuliare.
Pošmyknutie, potknutie či pád osôb	O elektrický kábel a samotný prístroj je možné sa potknúť.	Podľa spôsobu inštalácie prijmite príslušné protiopatrenia (vhodné miesto inštalácie, označenie miesta inštalácie atď.)

Údržba a ošetrovanie

Pozor – Ohrozenie života úderom elektrickým prúdom! Pred každým čistením a ošetrovaním odpojte prístroj od batérie. Pozor – Nebezpečenstvo poškodenia prístroja! Prístroj nečistite nikdy pod tečúcou vodou alebo vôbec v oplachovacej vode. Na čistenie nepoužívajte agresívne čistiace prostriedky alebo tvrdé predmety, pretože tieto môžu poškodiť prístroj. Prístroj čistite príležitostne vlhkou handričkou.

Čerpadlo nevyžaduje zvláštnu údržbu. Nasávacie a tlakové potrubia musia byť vždy bez cudzorodých telies a musia byť vždy udržiavané v čistote.



Pred každým uvedením do prevádzky kontrolujte pravidelne hadicové spony a tlakové hadice.

Tip:

Aby ste sa vyhli opakovanému odvodušňovaniu, nesmie byť nádrž s kvapalinou vysatá až do dna.

Vyhľadávanie porúch

Problémy	Možné príčiny	Opatrenie
Čerpadlo sa netočí	1. Absencia napájania 2. Vypnutá podpäťová spúšť 3. Mechanické tesnenie (tesnenie klzného krúžku) zlepené.	1. Skontrolujte napätie a zaistite zastrčenie zástrčky. 2. Zapnite ho 3. Veľkým skrutkovačom točte voľne motorovým hriadeľom cez kryt vetráka.
Čerpadlo sa točí, nečerpá však naftu.	1. Vzduch v telese čerpadla 2. Čerpadlo nasáva vzduch v nasávacej oblasti.	1. Odvzdušnite (pozrite Uvedenie do prevádzky) 2. Skontrolujte tesnosť výstupnej hadice. Výstupná hadica musí byť celkom ponorená do kvapaliny a nesmie mať žiadne škrtiace miesta alebo sifóny. Dodržujte maximálnu výšku napúšťania.

Tepelná ochrana zastavuje čerpadlo kvôli prehriatiu.	1. Napájanie nezodpovedá dátovému štítku motora.	1. Skontrolujte napätie v sieti
	2. Cudzorodé teleso zablokovalo obežné koleso.	2. Nasávacie potrubie odoberte a cudzorodé teleso odstráňte.
	3. Čerpadlo bežalo dlhšie než 15 minút nasucho alebo s uzatvoreným vypúšťacím otvorom.	3. Čerpadlo nechajte vychladnúť, potom opäť naštartujte. Skontrolujte, či sa v danom čase nepoškodilo mechanické tesnenie.
	4. Čerpadlo je preťažené	4. Naplánujte viac prestávok

Servis

Máte technické otázky? **Reklamáciu? Potrebujete náhradné diely alebo návod na obsluhu?**

Na našej domovskej stránke www.guede.com vám v oddiele **Servis** pomôžeme rýchlo a nebyrokraticky. Pomôžte nám, prosím, aby sme mohli pomôcť vám. Aby bolo možné váš prístroj v prípade reklamácie identifikovať, potrebujeme sériové číslo, objednávacie číslo a rok výroby. Všetky tieto údaje nájdete na typovom štítku. Aby ste mali tieto údaje vždy poruke, zapíšte si ich, prosím, dole.

Sériové číslo:

Objednávacie číslo:

Rok výroby:

Tel.: +49 (0) 79 04 / 700-360

Fax: +49 (0) 79 04 / 700-51999

E-mail: support@ts.guede.com

Dôležité informácie pre zákazníka

Upozorňujeme, že vrátenie počas záručnej lehoty alebo i po záručnej lehote je potrebné zásadne vykonať v originálnom obale. Týmto opatrením sa účinne zabráni zbytočnému poškodeniu pri doprave a často spornému vybaveniu. Prístroj je optimálne chránený len v originálnom obale, a tým je zaistené plynulé spracovanie.

H	<p>Köszönjük, hogy Güde MIDI diesel szivattyút vásárolt, s ezzel termékeink iránti bizalmát fejezte ki.</p> <p>!!! A készülék üzembehelyezése előtt, kérem, figyelmesen olvassa el a használati utasítást!!!</p>
---	--

A.V. 2 Utánnymást és részutánnymást is jóvá kell hagyatni. Műszaki változások fenntartva

Jelzések a gépen



A gyártmány biztonsága:

	
A gyártmány eleget tesz az illetékes EU normák követelményeinek	

Tiltalmak:

	
Általános tilalom	Tilos a dohányzás!
	
Tilos nyílt láng használata!	Tilos a gépet esőben használni!



Figyelmeztetés:

	
Figyelmeztetés/vigyázz!	Vigyázz! Tűzveszélyes anyagok!!
	
Figyelmeztetés a veszélyes magas feszültségre!	



Utasítások:

	
Használat előtt olvassa el a használati utasítást!	

Környezetvédelem:

	
A hulladékot úgy semmisítse meg, hogy ne ártson a természetnek.	A karton csomagolást adja át megsemmisítésre hulladékgyűjtőbe.
	
Hibás és/vagy tönkrement villany, vagy elektromosgépeket át kell adni az illetékes hulladékgyűjtő telepre.	

Csomagolás :

	
Védje nedvesség ellen	A csomagolást felállított helyzetben tartsa
	
Interseroh-Recycling	

Műszaki adatok::

	
Dugvilla	A motor teljesítménye
	
Max. szállítható mennyiség	Szállító magasság
	
Szivattyú csatlakozó	Tömegsúly
IPX4	
Védelmi típus	

Gép

Diesel szivattyú MIDI
Erős szivattyú fűtőolaj és nafta szivattyúzására. Kompletizált 2m-es szívó csővel, 4m-es nyomócsővel, vészkipcsolóval ellátott véletlen indítás elleni kapcsoló, alumínium öntött töltő pisztollyal, bronz lábszeleppel és bronz emelő szeleppel.

Szállítmány tartalma

- Diesel szivattyú MIDI
- Alumínium öntött töltő pisztoly
- 2 m szívócső
- 4 m nyomócső
- Bronz lábszelep
- Bronz emelő szelep
- 90° ívdom
- Eredeti használati utasítás
- Service International

Gép (l.ábra)

- A Diesel szivattyú MIDI
- B Alumínium öntött töltő pisztoly
- C 2 m szívó cső
- D 4 m nyomó cső
- E Bronz lábszelep
- F Bronz emelő szelep

G	Be/kikapcsoló vészkapcsolóval és véletlen indítás elleni kapcsolóval
H	Tipus címke
I	Nyomó/Szívó csatlakozó
K	Légtelenítő garat
L	90° ívdom
M	Tömlőcsatlakozó
N	Csőbilincsek

Jótállás

Jótállás időtartama 12 hónap ipari használat esetén, fogyasztó esetén 24 hónap, jótállás a készülék megvétele napján kezdődik.

A jótállás kizárólag anyag vagy gyártási hibából eredő hibákra vonatkozik. A garancia idő alatt történt reklamáció esetén mellékelni kell az eredeti vételt igazoló nyugtát az eladás dátumával.

Jótállás nem vonatkozik szakszerűtlen használatra pl. készülék túlterhelése, idegen beavatkozás vagy tárgy okozta sérülésekre, használati és szerelési útmutató be nem tartására, normális kopásra.

Általános biztonsági utasítások

A használati utasítást a gép első használata előtt figyelmesen el kell olvasni. Az esetben, ha a gépet átadja más személynek, feltétlenül adja át a használati utasítást is. A használati utasítást őrizze meg!

Csomagolás: A gépet megrongálódás ellen csomagolás védi. A csomagolás nyersanyag, mely újra használható és recykálható.

A használati utasítást a gép első használata előtt figyelmesen el kell olvasni és be kell tartani a benne foglaltakat.

Az utasítás segítségével ismerkedjen meg a géppel, helyes használatával és a biztonsági utasításokkal. A használati utasítást gondosan őrizze meg további használatra.

- Minden használat ellenőrizze a gépet. Tilos a gépet használni abban az esetben, ha a biztonsági berendezések meg vannak károsodva, vagy el vannak kopva. Tilos a biztonsági berendezéseket kikapcsolni.
- A gépet kizárólag arra a célra szabad használni, melyet a használati utasítás tartalmaz.
- A kezelő felelős munkahelye biztonságáért.
- Kizárólag megfelelő láthatóság mellett dolgozhat.
- Tilos a gépet felügyelet nélkül hagyni. Ha megszakítja a munkát, kérem, tegye a gépet biztonságos helyre.
- Tilos a gépet esőben, nedves, vagy nyirkos környezetben használni.
- Védje a gépet eső és nedvesség ellen.
- A gépet munka közben tartsa testétől biztonságos távolságban.
- Ha a gép nincs munkahelyzetben, tilos bekapcsolni.
- A gépet tartsa idegen személyektől távol, ez főleg a gyerekekre és a háziállatokra vonatkozik.
- Használat után kapcsolja ki a gép akkumulátorját és ellenőrizze nincs-e megrongálódva.
- Ha a gépet nem használja, tárolja száraz helyen, ahová nem juthatnak be gyerekek.
- A gépet kizárólag a használati utasításban foglaltak szerint szabad használni.
- Az áramkör feszültségének megegyezőnek kell lennie a típuscímkén feltüntetett feszültséggel.
- A villamos kábelt rendszeresen ellenőrizni kell, nincs-e megrongálódva, vagy elkopva. Az esetben, ha a villamos kábel nincs tökéletesen hibátlan állapotban, tilos a gépet használni.
- Az esetben, ha a villamos kábel megrongálódik, vagy a gyártóval, vagy villanyszerelővel, azonnal ki kell

cseréltetni, hogy megelőzze a balesetet.

- Javításhoz kizárólag eredeti alkatrészeket szabad használni.
- A javítást kizárólag szakember-villanyszerelő végezheti.
- A gépet üzembehelyezés előtt, valamint bármilyen ütődés után ellenőrizni kell, nincs-e megrongálódva, elkopva, ha igen, azonnal meg kell javíttatni.
- Tilos olyan pótalkatrészek, vagy kellékek használata, melyeket a gyártó nem hagy jóvá, vagy nem ajánl.
- Feltétlenül kapcsolja ki az akkumulátort ellenőrzések, tisztítás, vagy más munkák megkezdése előtt a gépen, vagy ha a gépet nem használja.
- A gépet kizárólag nappali világosság, vagy megfelelő világítás mellett szabad használni.
- Az áramköri feszültségnek azonosnak kell lennie a típuscímkén feltüntetett feszültséggel.
- Ügyeljen arra, hogy idegen tárgyak **ne okozzanak** a gép kontaktusain rövidzárlatot.
- A kábeleket úgy helyezze el, hogy ne fenyegetsen elbotlás, vagy a kábel megrongálódásának a veszélye!
- A dugvillát tilos a kábelnél fogva kihúzni a konektorból.
- A gépet kapcsolja le az akkumulátorról
- tisztítás előtt
- minden használat után
- **A villamos gép nem gyerekjáték!** A gyerekek nem képesek felfogni, milyen veszélyt fenyegeti őket a villamos gépek használatával. Semmi esetben sem szabad megengedni, hogy a villamos gépeket gyerekek használják.
- **A géppel tilos olyan személyeknek dolgozni (beleértve a gyerekeket is), akik testileg, szenzorikusan, vagy szellemileg fogyatékosak. Szintén tilos a géppel olyan személyeknek dolgozni, akiknek nincs elegendő tapasztalatuk és szakismeretük.**
- **Az esetben, ha a gép, vagy a kábel szemmel láthatólag meg van rongálódva, tilos a gépet használni.**
- **A tápláló kábel megrongálódása esetén feltétlenül hívjon villanyszerelőt.**
- **Semmi esetre sem szabad a kábelt sajátkezűleg javítani. Szaktalan beavatkozás komoly veszéllyel járhat.**
- **Az alkatrészekre ugyanezek az előírások vonatkoznak**

A Güde GmbH & Co. KG nem vállal felelősséget az alábbi károkért:

- **A gép megrongálódása mechanikai hatások és túlfeszültség eredményeként.**
- **Változások a gépen**
- **A gép nem használati utasítás szerinti használata**
- **Feltétlenül tartsa be a biztonsági utasításokat, hogy megelőzze a baleseteket és károk keletkezését.**

A gépre vonatkozó speciális biztonsági utasítások



- **Tilos a szivattyúval üzemeltetés közben mozogni!**
- **A szivattyú és a nyomócső magasabban legyen, mint a medence felülete, melyből a folyadékot szivattyúja!**
- **„Szivornya efekt“ keletkezhet, mely esetben a folyadék a medence fenekéig ki lesz szivattyúva anélkül, hogy a szivattyú működné. Ne használjon Biodizelt**
- **Tilos élelmiszer folyadékokat szivattyúzni!**
- **Tilos robbanó és tűzveszélyes folyadékokat szivattyúzni, pl. benzint!**
- **Tilos maró folyadékokat szivattyúzni!**
- **A szivattyú nem alkalmas nafta szivattyúzására!**
- **Tilos a szivattyút „szárazon“ futtatni! Az esetben, ha a szivattyúban nincs nafta, a gép komolyan megrongálódhat. Tilos a szivattyút bezárt kifolyó**

nyílással működtetni, komolyan megrongálódhat. A gépen véletlen indítás elleni kapcsoló van, mely az áramkör megszakadása esetén megakadályozza az elektromotor ismételt bekapcsolódását.

- A szivattyút feltétlenül üritse ki, ha a szobahőmérséklet fagypontra alá süllyed. Az esetben, ha a szivattyút hosszabb ideig nem használja, engedje ki belőle a folyadékot és lehetőség szerint, öblítse ki vízzel.

Fontos üzemeltetési biztonsági utasítások



- **Kizárólag RCD védőkapcsolóval használható!**
- **Életveszélyes áramütés veszélye!**
- **Tilos csupasz kézzel megérinteni a bevonat nélküli drótokat.**
- Az esetben, ha villamos gépekkel dolgozik, gondoskodjon arról, hogy legyen valaki a közelben, aki szükség esetén segítséget nyújthat.
- Annak érdekében, hogy veszély esetén a gépet azonnal kikapcsolhassa az áramkörből, az akkumulátor legyen közel a géphez és hozzáférhető legyen.
- A gép üzembe helyezése előtt ügyeljen arra, hogy a vezető kábel és a bilincsek szárazak legyenek.
- A gépet száraz felületre állítsa, ahol védve van a fröccsölő víz ellen.
- Védje a gépet agresszív pára, sós, vagy nedves levegővel szemben.
- A gépet és a kábeleket óvja nedvesség és eső ellen.
- A kábeleket ne helyezze élekkel bíró tárgyakra.
- A kábelt tilos összehajlított állapotban tartani.
- A gépet tilos a kábelnél fogva húzni.
- A kábelt úgy helyezze el, hogy ne álljon fenn elbottlás veszélye.
- A kábelt úgy helyezze el, hogy ne sérüljön meg.
- Ügyeljen a megfelelő szellőztetésre.
- A berendezés minden oldalától legalább 20 mm-es távolságot tartson be.
- Működés közben tartson távol minden olyan tárgyat, melyeket a magas hőmérséklet megrongálhat.
- A gépet tilos tűzveszélyes gázok közelében használni, pl. gázolinnal hajtott csónakok gyújtó térségben, vagy propán tartály közelében.
- A gépet munka után feltétlenül kapcsolja ki.

Fontos segédbiztonsági utasítás



Vigyázz! A magán benzinkútnak meg kell felelnie az illetékes előírásoknak. Érdeklődjön földhivatalánál.

Rendeltetés szerinti használat

- **Ez a szivattyú nafta szivattyúzására szolgál.**
- **Semmi esetre sem szabad élelmiszer folyadékok szivattyúzására használni. Ne használjon Biodízelt**
- **Tilos robbanó és tűzveszélyes folyadékokat szivattyúzni, pl. benzint!**
- **Tilos a berendezéssel maró folyadékokat szivattyúzni!**
- **Feltétlenül tanulmányozza át a használati utasítást, kizárólag így biztosíthatja be gép rendeltetés szerinti használatát.**

A géppel kizárólag olyan munkát szabad végezni, melyre konstruálva volt, s melyek a használati utasításban fel vannak tüntetve.

Minden más használat a rendeltetéssel ellenkező használatnak van nyilvánítva. A gyártó nem felelős az általános érvényességű előírások, s a használati utasítás be nem tartása következtében keletkezett károkért.

Kérem, ne feledkezzen meg arról, hogy a gép nem alkalmas nagyipari használatra.

Megsemmisítés

A berendezés megsemmisítése a gépen elhelyezett piktogramokból olvasható le. Az egyes jelzések értelmét a „Jelzések” fejezetben találja meg.

A csomagolás megsemmisítése

A csomagolás védi a gépet szállítás alatti megrongálódás ellen. A csomagolás anyaga az ökológiai szempontok és megsemmisítési lehetőségek szerint van kiválasztva, tehát recikálható.

A csomagoló anyag körforgalomba való visszatérése nyersanyagot spórol meg és csökkenti a hulladék mennyiségét.

A csomagoló anyag egyes részei (pl. fólia, polisztrén), veszélyesek lehetnek gyerekek részére. **Fulladás veszélye fenyeget!**

Tehát a csomagoló anyag illetékes darabjait raktározza olyan helyen, ahová nem juthatnak gyerekek, s minél előbb semmisítse meg.

Viselkedés kényszerhelyzetben

Igyekezzen a balesetnek megfelelően első segélyt nyújtani, s minél hamarabb biztosítson be orvosi segítségét. A sebesültet nyugtassa meg, s védje további balesettől. **A DIN 13164 szabvány szerint, az esetleges balesetek esetére, a munkahelyen mindig kéznél legyen az elsősegély készlet. Azt a dolgot, amit a készletből kivesz, azonnal vissza kell pótolni.**

Az esetben, ha segítséget hív, az alábbi adatokat jelentse be:

1. **A baleset színhelye**
2. **A baleset típusa**
3. **Sebesültek száma**
4. **A sebesülés típusai**

Követelmények a gép kezelőjére

A gép kezelője használat előtt figyelmesen olvassa el a használati utasítást.

Szakképesítés

A gép használatához, szakemberrel való felvilágosításon kívül nem szükséges speciális szakképesítés.

Minimális korhatár

A géppel kizárólag 16 éven felüli személyek dolgozhatnak. Kivételt képez a fiatalok foglalkoztatása szakképzés alatt az oktató felügyelete mellett szakképzettség elsajátítása érdekében.

Képzés

A gép használatához elegendő szakember felvilágosítása, resp. a használati utasítással való megismerkedés. Speciális képzés nem szükséges.

Műszaki adatok

Csatlakozó/frekvenció	230 V~50 Hz
Motor teljesítménye:	600 W P1
Védelmi osztály:	I
Védelmi típus:	IPX4

Max. szállítható mennyiség:	39 l/perc
Szállító magasság:	42 m
Szivattyú csatlakozó:	1" IG
Kábel hossza:	1,2 m
Kábeltípus:	H07RNF-3G 1.0 mm ₂
Zajosság:	L _{WA} 83-85 dB
Súly:	13,3 kg

Szállítás és raktározás



Szállítás alatt feltétlenül biztosítsa be a gépet esés, vagy felfordulás ellen.



A gépet száraz, gyermekek és nem hivatásos személyek számára megközelíthetetlen helyen tárolja.

A gépet raktározás előtt alaposan tisztítsa meg.

Szerelés és előkészítés

Áramkörbe való bekapcsolás (II.ábra)

A diesel szivattyú 230 V~50 Hz-es váltóáramra van dimenzálva. Kizárólag földelt konektorba szabad bekapcsolni. A szivattyú bekapcsolására az illetékes biztonsági utasítások vonatkoznak.

Emelő szelep (VI/5.ábra)

(elsőként az „Üzembe helyezés“ 5. lépését tegye meg)
Az emelő szelepet (I/f. ábra) szerelje fel a nyomó cső és a szivattyú nyomó csatlakozója közé. Feltétlenül ügyeljen a nafta folyásirányára. Az emelő szelepen lévő nyíl feltétlenül a töltő pisztoly irányába mutasson.

Szerelés (IV. ábra)

A szivattyú elektromos berendezés, melyet olyan védett helyre kell felszerelni, ahol nincs kitéve az időjárás viszontagságainak. A szivattyút száraz, jól szellőztethető helyre kell felszerelni, egyenes, szilárd alaplattal. Vigyázni kell, hogy be legyen tartva a falaktól a minimális távolság, hogy lehetővé legyen téve az esetleges beavatkozás munka, vagy karbantartás céljából. Az elektromos szivattyút a naftához a lehető legközelebbre kell szerelni.

A diesel szivattyú üzembe helyezése (VI. ábra)

A diesel szivattyú üzembe helyezésekor feltétlenül tartsa be a használati utasítás elején lévő grafikus ábrázolt folyamatot. (VI.ábra).

1.lépés

Elsőként a szívó cső végén lévő csavarmentet tekerje be, tömítse elsősorban kenderkóccal, esetleg teflon szalaggal, ezután csavarozza fel a szívó cső rögzített csavarmentére a talpszelepet (I/c ábra). (VI/1 ábra).

2. lépés

A csavarmentet a szívócső másik oldalán szintén lássa el elsősorban kenderkóccal, vagy teflon szalaggal, majd a szívó csőnek ezt a végét csavarozza be a szivattyú (VI/2.ábra) befolyó-töltő nyílásába (I/j. ábra)

3. lépés (légtelenítés)!

A légtelenítő szelepet (VI/3.ábra) elsősorban a szivattyúból (VI/3.ábra) csavarozza ki

4. lépés (légtelenítés)!

A kifolyó nyíláson (I/i.ábra) keresztül töltsen meg a szivattyú testet és a szívó csövet naftával úgy, hogy a légtelenítő nyíláson (VI/4.ábra) keresztül nafta folyjon ki.

5.lépés

Az emelő szelep (I/f. ábra) csavarmentét tekerje be elsősorban kenderkóccal, vagy teflon szalaggal, majd csavarozza a szivattyú (VI/5.ábra) kifolyó nyílására (I/i. ábra).

Ez után tömítse a légtelenítő szelep (I/k. ábra) csavarmentét elsősorban kenderkóccal, vagy teflon szalaggal, majd csavarozza vissza az illetékes nyílásba.

6.lépés

A nyomó cső végét tömítse elsősorban kenderkóccal, vagy teflon szalaggal és csavarozza rá a kifolyó nyílásra (VI/6. ábra) szerelt emelő szelepre (I/f. ábra).

7.lépés

A töltő pisztoly végét (I/b. ábra), melyhez hozzá lesz kapcsolva a nyomó cső, tömítse elsősorban kenderkóccal, vagy teflon szalaggal, majd kapcsolja össze a nyomó csövet és a szivató pisztolyt (VI/7.ábra).

Így a szivattyú már üzemképes!



Fontos:

- A szivattyú szívás alatt nagyon érzékeny a levegő buborékok jelenlétére, tehát igyekezzen az utasításokat minél gondosabban betartani, hogy megelőzze az esetleges problémákat.
- Tilos túllépni a 2 m-es szívómagasságot
- Ne szivassa ki a tartályt fenékiig, ugyanis ez esetben meg kell ismételni a légtelenítési folyamatot.

Tilos a szivattyút nyomás ellen működtetni.



- Minden üzembehelyezés előtt ellenőrizni kell a cső összekötők tömítését!
- Minden csavarmenteti csatlakozást alaposan tömítsen
- A szivattyút és a szívó csövet gondosan töltsen fel

1. A szivattyút a szívás után azonnal kapcsolja ki!
2. A szivattyú működés alatt nem szabad felügyelet nélkül hagyni.



3. A keletkezett károkkért nem vállalunk felelősséget

Maradékveszély és óvintézkedések

Elektromos maradékveszély:

Veszély	Leírás	Óvintézkedések
Közvetlen kontaktus	Áramütés	RCD
Nem közvetlen kontaktus	Áramütés médium közvetítésével	RCD

Más veszélyeztetések:

Veszély	Leírás	Óvintézkedések
Elhajított tárgyak, vagy fröccsenő folyadék	A nafta kifröccsenhet és komoly sebesüléseket okozhat	Viseljen védő munkakesztyűket és szemüveget
Elcsúszás, elbotlás, vagy esés	A kábel, vagy maga a gép okozhatja.	Az installáció függvényében hozzon életbe bizonyos ellenjavaslatokat (az installáció megfelelő helye, a hely megjelölése, stb.

Karbantartás és kezelés

Vigyázz - Életveszélyes áramütés! A gép tisztítása, vagy kezelése előtt feltétlenül kapcsolja le a gépet az akkumulátorról.

Vigyázz - A gép megrongálódásának a veszélye! A gépet soha nem szabad folyó víz alatt tisztítani, vagy vízzel öblíteni. Tisztításhoz ne használjon agresszív tisztító szereket, vagy éles tárgyakat, melyek a gépet megrongálhatják. A gépet időnként törölje le nedves ruhával.

A szivattyú nem igényel különös karbantartást. A szívó és a nyomó csőrendszer mindig tiszta állapotban legyen, s ügyelni kell, hogy ne jussanak bele idegen anyagok.



Minden üzembe helyezés előtt rendszeresen ellenőrizze a csőbillencseket és a nyomó csövet.

Ötlet:

Annak érdekében, hogy ne kelljen a szivattyút ismételten légteleníteni, ne szívassa ki a tartályból a folyadékot egészen a tartály fenekéig.

Üzemzavarok – okok – eltávolításuk

Üzemzavar	Okok	Eltávolítás
A szivattyú nem működik	1. Nincs táplálás 2. A véletlen indítás elleni kapcsoló ki van kapcsolva 3. A mechanikus tömítés össze van ragadva (csúszógyűrű)	1. Ellenőrizze a feszültséget és ellenőrizze a dugvillát a konektorban. 2. Kapcsolja be 3. Nagyobb csavarhúzó segítségével a szellőztető nyíláson keresztül igyekezzen forgatni a motor tengelyét.
A szivattyú fut, de nem szivattyúzza a naftát	1. A szivattyú testbe levegő került 2. A szivattyú levegőt szív be	1. Légtelenítse (lásd. Üzembehelyezés) 2. Ellenőrizze a kifolyócső tömítését. A kifolyócsőnek teljesen a folyadékba kell merülnie, nem lehet rajta semmiféle szűkülés, vagy sifon. Tartsa be a maximális töltési magasságot.
A hővédelem kikapcsolja a szivattyút túlhevülés miatt	1. A táplálás nem felel meg a gép típuscímkéjén feltüntetett értékeknek. 2. A forgókereket idegen tárgy leblokkolta. 3. A szivattyú több, mint 15 percig szárazon, vagy zárt kifolyó nyílással futott. 4. A szivattyú túl van terhelve.	1. Ellenőrizze az áramkör feszültségét. 2. A szívócsövet szerelje le és távolítsa el belőle az idegen tárgyat. 3. Hagyja kihűlni a szivattyút, majd újra startolja. Ellenőrizze, hogy ez alatt az idő alatt nem rongálódott-e meg a tömítés. 4. Munka közben tartson több szünetet.

Szervíz

Vannak műszaki kérdései? **Reklamáció?** Szüksége van **pótalkatrészekre**, vagy **használati utasításra**? Honlapunkon www.guede.com a **Szervíz** fejezetben gyorsan és bürokráciát kizárva segítségére leszünk. **Alternatív elérhetőségünk: E-mail: support@ts.guede.com** **Segítsenek, hogy segíthessünk Önöknek. Ahhoz, hogy esetleges reklamáció esetén berendezését identifíkálhassuk, szükségünk van a széria számra, megrendelési számra és a gyártási évre. Ezeket az adatokat megtalálja gépe típuscímkéjén. Annak érdekében, hogy ezek az adatok állandóan a keze ügyében legyenek, kérem, írja be ezeket az alábbi táblázatba.**

Széria szám:
Termékszám:
Gyártási év:

Tel.: +49 (0) 79 04 / 700-360
Fax: +49 (0) 79 04 / 700-51999
E-mail: support@ts.guede.com

Fontos információk az ügyfél részére

Felhívjuk a felhasználó figyelmét, hogy mind a jótállási időben, mind annak lejártát követően visszaadásra kizárólag az eredeti csomagolásban kerülhet sor. Ezzel hatékonyan megelőzhetők a berendezés szállítás közbeni megsérülése, illetve a vitás reklamációs esetek. A készüléket az eredeti csomagolása optimálisan óvja, és így biztosított a reklamációs igény mielőbbi feldolgozása.

HR	<p>Zahvaljujemo Vam se na kupnji dizel crpke Güde MIDI te na povjerenju koje ste ukazali našim proizvodima.</p> <p>!!! Prije puštanja aparata u rad, pažljivo pročitajte ove upute za uporabu!!!</p>
----	---

A.V. 2 Dodatno tiskani materijali, i u skraćenoj verziji, podložni su odobrenju. Pravo na tehničke izmjene pridržano. Slike

Oznaka



Sigurnost proizvoda:

	
Proizvod ispunjava zahtjeve odgovarajućih normi EU	

Zabrane:

	
Opća oznaka zabrane	Zabranjeno pušenje!
	
Zabranjen rad s otvorenom vatrom!	Zabranjeno korištenje stroja na kiši!



Upozorenje!

	
Upozorenje/Pažnja	Upozorenje! Zapaljivi materijali!
	
Upozorenje! Električni napon!	



Naredbe:

	
Pročitajte upute za upotrebu!	





Zaštita okoliša:

	
Osigurajte stručnu likvidaciju otpada kako ne bi došlo do oštećenja okoliša.	Ambalažu od ljepenke odnesite na recikliranje u odgovarajući centar za skupljanje otpada.
	
Električne ili elektronske uređaje u kvaru i/ili likvidirane uređaje odnesite u odgovarajuće centre za skupljanje otpada.	

Pakiranje:

	
Zaštite od vlage.	Ambalaža mora biti okrenuta prema gore.
	
Interseroh-Recycling	

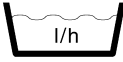
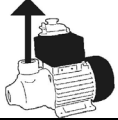
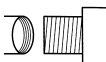
Tehnički podaci:

	
Priključak/frekvencija	Snaga motora
	
Granična transportirana količina	Transportna visina crpke
	
Priključak za crpku	Težina
IPX4	
Tip zaštite od prekostruje	

Uređaj

Dizelska crpka MIDI
 Snažna crpka za crpljenje loživog ulja i nafte. Komplet s usisnim crijevom duljine od 2 m, tlačnim crijevom duljine od 4 m, podnaponskom zaštitom za isključivanje u nuždi, pištoljem za crpljenje od aluminijskog odljevka, mesinganim nožnim ventilom i mesinganim podiznim ventilom.

Opseg isporuke

Dizelska crpka MIDI
 Pištolj za crpljenje od aluminijskog odljevka
 Usisno crijevo od 2 m
 Tlačno crijevo od 4 m
 Mesingani nožni ventil
 Mesingani podizni ventil
 Priključna 90°
 Priručnik za korištenje
 Service International

Popis uređaja (vidi sliku I)

- A** Dizelska crpka MIDI
- B** Pištolj za crpljenje od aluminijskog odljevka
- C** Usisno crijevo od 2 m

D	Tlačno crijevo od 4 m
E	Mesingani nožni ventil
F	Mesingani podizni ventil
G	Prekidač uklj./isklj. za isključivanje u nuždi i podnaponskom zaštitom.
H	Natpisna pločica
I	Tlačni priključak
J	Priključak za usisavanje
K	Grlo za odzračivanje
L	Priključna 90°
M	Crijevne spojnice
N	crijeva Obujmice

Jamstvo

Garantni rok je 12 mjeseci prilikom industrijske uporabe, a 24 mjeseca za potrošača i počinje na dan prodaje uređaja.

Jamstvo se odnosi samo na nedostatke, koji su nastali zbog kvarnog materijala ili putem proizvodnje. Neophodno je, da se prilikom reklamacije dopremi i račun, koji mora biti potpisan od strane prodavača i obilježen datumom te pečatom prodavaonice.

U okvir jamstva ne spadaju kvarovi, koji bi nastali putem nepravilne uporabe kao npr.: preopterećenje stroja, rukovanje silom odnosno zbog štetnog dodira sa stranim predmetima.

Važna osnovna sigurnosna upozorenja

Prije početka rada s uređajem pažljivo pročitajte dole navedene sigurnosne propise i naputak za korištenje. Ako predajete postrojenje drugim osobama, predajte im, molim, i ovaj naputak za korištenje. Naputak za korištenje čuvajte za dalju upotrebu!

Pakiranje: Vaš stroj se prevozi u zaštitnoj ambalaži radi zaštite od oštećenja. Ambalaža jest sirovina koja se može ponovo koristiti odnosno reciklirati.

Pažljivo pročitajte naputak za upotrebu i pridržavajte se navedenih uputa. U Naputku ćete naći informacije o postrojenju, ispravnom načinu korištenja te sigurnosne upute. Naputak čuvajte za dalju upotrebu.

- Prije svakog korištenja izvršite vizualnu kontrolu uređaja. Zabranjeno je koristiti uređaj ako su oštećeni ili istrošeni njegovi zaštitni elementi. Sigurnosni zaštitni elementi se nikad ne smiju stavljati van pogona.
- Uređaj koristiti isključivo u skladu s njegovom namjenom navedenom u ovom naputku za korištenje.
- Kao korisnik stroja snosite odgovornost za sigurnost na mjestu rada.
- Pri radu uvijek osigurajte odgovarajuće osvjetljenje.
- Uređaj nikad ne ostavljajte ležati bez nadzora na radnom mjestu. U slučaju prekida rada sa strojem pohranite stroj na sigurnom mjestu.
- Uređaj se ne smije koristiti na kiši niti u vlažnoj ili mokroj sredini.
- Štitite uređaj od vlage i kiše.
- Ako je uređaj uključen, držite je na dovoljnoj udaljenosti od Vašeg tijela!
- Uređaj ne uključujte ako je donjim dijelom prema gore odnosno ako nije u radnom položaju.
- Stroj čuvajte van dosega ostalih osoba, a posebno djece kao i domaćih životinja.
- Nakon upotrebe odspojite bateriju i provjerite stroj radi utvrđivanja eventualnih oštećenja.
- Ako uređaj upravo ne koristite, pohranite ga na suhom mjestu van dosega djece.
- Uređaj uvijek koristite samo prema uputama navedenim u ovom Naputku za korištenje.

- Mrežni napon mora odgovarati naponu navedenom na tipskoj pločici uređaja.
- Neophodno je provjeriti da li priključni kabel za napajanje nije oštećen ili istrošen. Uređaj se ne smije koristiti ako priključni kabel nije u besprijekornom tehničkom stanju.
- U slučaju oštećenja električnog priključnog kabla, zamjenu kabla smije izvoditi isključivo proizvođač uređaja ili kvalificirani električar radi sprječavanja bilo kakve opasnosti od materijalnih šteta ili ozljeda.
- Prilikom popravaka uvijek koristite originalne rezervne dijelove.
- Popravke uređaja smije vršiti isključivo električar.
- Prije puštanja uređaja u rad odnosno nakon bilo kakvog udara uređaja u neki predmet provjerite eventualna oštećenja i prema potrebi odnesite ga u servis radi popravka.
- Ni u kom slučaju ne koristite rezervne dijelove ili pribor koji nije preporučen ili odobren od strane proizvođača.
- Nikad ne koristite rezervne dijelove niti pribor koji nije odobren ili preporučen proizvođačem.
- Uređaj koristite samo pri dnevnom svjetlu ili uz upotrebu odgovarajuće umjetne rasvjete.
- Podatke o naponu navedene na tipskoj pločici usporedite s podacima navedenim na korištenom izvoru napona.
- Pazite da drugi predmeti **ne prouzroče** nastanak kratkog spoja na kontaktima uređaja.
- Sve kablove položite tako da bude isključena opasnost od spotaknuća i slučajno oštećenje kabla!
- Kod izvlačenja utikača iz utičnice nikad ne vucite za kabel.
- Odspojite punjač mreže.
 - prije čišćenja
 - Nakon svake upotrebe
- **Električni punjači akumulatora nisu igracke!** Djeca nisu u stanju shvatiti opasnost koju mogu prouzročiti električni punjači akumulatora. Ni u kom slučaju ne dozvolite djeci da koristi električni punjač akumulatora.
- **Stroj ne smiju koristiti osobe koje zbog svojih fizičkih, senzoričkih ili psihičkih sposobnosti odnosno neiskustva i neznanja nisu u stanju rukovati s njime.**
- **U slučaju vidljivih oštećenja stroja ili priključnog kabla zabranjeno je puštati stroj u rad.**
- **U slučaju oštećenja priključnog kabla uređaja neophodna je zamjena kabla koju smije izvoditi samo proizvođač stroja ili stručno osposobljeni električar.**
- **Popravke ovog stroja smije vršiti isključivo stručno osposobljeni električar. Nestručni popravci mogu uzrokovati veliku opasnost.**
- Za dijelove i opremu važe isti propisi.

Güde GmbH & Co. KG ne snosi odgovornost za navedene štete:

- **Oštećenje stroja uslijed mehaničkih utjecaja i nadnapona.**
- **Izmjene na stroju.**
- **Korištenje u svrhe koje nisu navedene u Naputku za upotrebu.**
- **Pridržavajte se svih sigurnosnih uputa kako biste spriječili ozljede na radu i materijalne štete.**

Važna upozorenja specifična za ovaj stroj.

- **Prilikom rada neophodno je spriječiti bilo kakve pokrete stroja!**

- Uređaj i tlačno crijevo moraju se u svakom slučaju nalaziti **iznad** mjesta sa kojeg se crpi predmetna tečnost! Može doći do "usisnog efekta" kada je spremnik s tečnošću ispražnjen sve do dna, bez da je uređaj u radu.
- Pomoću crpke **ni u kom slučaju** ne crpите prehrabene tečnosti!
Ne upotrebljavati bio dizel.
- Pomoću crpke **ni u kom slučaju** ne crpите eksplozivne i zapaljive tvari kao npr. benzin!
- Pomoću crpke **ni u kom slučaju** ne crpите nagrizne tvari!
- Ovaj uređaj je namijenjen za crpljenje nafte.
- Ovaj uređaj nikad ne smije raditi «na suho»! Ukoliko se u tijelu uređaja ne nalazi nafta, postoji opasnost od ozbiljnog oštećenja stroja.
- Spriječite dugotrajno korištenje uređaja sa zatvorenim ispusnim otvorom, u protivnom postoji opasnost od ozbiljnog oštećenja stroja.
- Postrojenje je opremljeno podnaponskom zaštitom koja sprječava ponovno pokretanje elektromotora nakon ispada i ponovnog uspostavljanja električne struje.
- Uređaj svakom slučaju ispraznite ako će sobna temperatura pasti ispod 0 °C.
- Ukoliko uređaj dulje vrijeme ne koristite, ispuštite tečnost iz tijela uređaja i prema mogućnosti je isperite mlazom vode.

Važne sigurnosne upute za osoblje stroja



- Crpku koristite samo s RCD!
- **Opasnost po život uslijed strujnog udara! Nikad golim rukama ne dirajte dijelove pod naponom.**
- U slučaju izvođenja bilo kakvih radova na električnim postrojenjima osigurajte da se u blizini mjesta rada nalaze osobe koje Vam mogu pružiti neophodnu pomoć u slučaju nezgode ili ozljeda.
- Da bi bilo moguće brzo odspojiti uređaj od izvora napona, baterija se mora nalaziti na lako dostupnom mjestu u njenoj blizini.
- Prije puštanja ovog uređaja u rad provjerite da li su kabel i priključne stezaljke potpuno suhe.
- Punjač postavite na suho mjesto zaštićeno od prskajuće vode.
- Čuvajte uređaj od dodira s agresivnim parama i slanim ili vlažnim zrakom.
- Štitite uređaj i kablove od vlage i kiše.
- Kablove nikad ne polažite na predmete s oštrim rubovima.
- Kablove prilikom polaganja ni u kom slučaju ne savijajte.
- Ne vucite uređaj za kabao.
- Kabel položite tako da bude isključena opasnost od spotaknuća.
- Kabel položite tako da bude isključena opasnost od njegovog oštećenja.
- Osigurajte dovoljno provjetravanje.
- Kod instaliranja uređaja ostavite sa svake strane slobodno mjesto od najmanje 20 cm.
- Tijekom rada s ovim uređajem čuvajte van dosega sve predmete koji mogu biti oštećeni uslijed visokih temperatura nastalih prilikom rada stroja.
- Punjač nikad ne koristite u sredini u kojoj se nalaze zapaljivi plinovi, npr. u prostorijama za pohranu čamaca s benzinskim motorima ili u blizini posuda s propanom.
- Nakon završetka punjenja punjač uvijek isključite.

Važna pomoćna sigurnosna uputa



Upozorenje! Crpna stanica za privatnu upotrebu mora u svakom slučaju ispunjavati zahtjeve odgovarajućih propisa. Za više informacija obratite se nadležnom uredu u mjestu primjene Vaš crpke.

Korištenje uređaja sukladno njegovoj namjeni

- Ovaj uređaj je namijenjen za crpljenje nafte.
- Pomoću crpke **ni u kom slučaju** ne crpите prehrabene tečnosti!
Ne upotrebljavati bio dizel.
- Pomoću crpke **ni u kom slučaju** ne crpите eksplozivne i zapaljive tvari kao npr. benzin!
- Pomoću crpke **ni u kom slučaju** ne crpите nagrizne tvari!
- Prije rada uvijek pročitajte sve sigurnosne upute – samo tako ćete moći koristiti uređaj u skladu s njegovim namjenom.

Ovim uređajem ne mogu se vršiti drugi radovi, nego oni, za koje je ovaj uređaj predviđen i koji su opisani u uputama za korištenje.

Svaka druga primjena je protivna namjeni uređaja. Proizvođač ne snosi odgovornost za štete i ozljede pri radu s postrojenjem. Vodite računa o tome da naši proizvodi nisu namijenjeni za industrijsku upotrebu.

Likvidacija

Upute za likvidaciju ovog uređaja proizlaze iz navedenih ideograma, koji se nalaze na njegovom kućištu i na omotaču. Objašnjenja značenja pojedinačnih ideograma ćete naći u poglavlju „Oznake na uređaju“.

Likvidacija transportne ambalaže

Ambalaža štiti uređaj od oštećenja tijekom prijevoza. Materijal ambalaže odabran je s obzirom na zaštitu okoliša i način likvidacija, što znači da materijal ambalaže može biti recikliran.

Vraćanjem ambalaže u novi ciklus ponovne upotrebe štite sirovine i doprinosite smanjenju troškova likvidacije i postupanja s otpadom. Dijelovi ambalaže (npr. folije Styropor®) mogu biti opasne za djecu. **Postoji opasnost od gušenja!** Dijelove ambalaže čuvajte van dosega djece i što prije likvidirajte.

Upute za slučaj nužde

Osigurajte prvu pomoć prema vrsti ozljeda i što najbrže potražite stručnu liječničku pomoć. Oštećenu osobu čuvajte od drugih opasnosti i pomirite je.

Za slučaj eventualnih nezgoda i ozljeda na radu, na radnom mjestu mora biti uvijek na raspolaganju priručna ljekarna za pružanje prve pomoći u skladu sa standardom DIN 13164. Nakon korištenja određenog materijala iz priručne ljekarne neophodno je isti odmah dopuniti. Ako zahtijevate pomoć, navedite slijedeće podatke:

1. Mjesto nezgode
2. Vrsta nezgode
3. Broj ozlijeđenih osoba
4. Vrsta ozljede

Preporuke prije upotrebe

Prije upotrebe uređaja mora korisnik pažljivo pročitati ove upute za korištenje.

Kvalifikacija

Osim detaljne upute od strane stručnjaka u vezi korištenja ovog uređaja nije potrebna druga kvalifikacija.

Minimalna starost osoblja stroja

Sa uređajem smiju raditi samo osobe koje su napunile 16 godina. Jedina iznimka jest rad maloljetnih osoba, uz uvjet da ove osobe rade s uređajem u okviru praktičnih vježbi pod nadzorom stručnog voditelja obuke.

Obuka

Korištenje uređaja zahtijeva samo odgovarajuću pouku od strane stručne osobe odnosno upoznavanje sa uputama navedenim u naputku za korištenje. Specijalna obuka nije neophodna.

Tehnički podaci

Priključak/frekvencija:	230 V~50 Hz
Snaga motora:	600 W P1
Zaštitna klasa:	I
Tip zaštite od prekostruje:	IPX4
Granična transportirana količina:	39 l/min
Transportna visina crpke:	42 m
Priključak za crpku:	1 " IG
Duljina kabela	1,2 m
Tip kabela:	H07RNF-3G 1.0 mm2
Buka:	L _{WA} 83-85 dB
Težina:	13,3 kg

Transport i skladištenje



Prilikom prijevoza neophodno je osigurati uređaj od eventualnog pada ili prevrtanja.



Uređaj uvijek sačuvajte na suhom mjestu i van dohvata djece ili nepozvanih osoba. Prije uskladištenja uređaj temeljito očistite.

Montaža i priprema

Priključenje na el. mrežu (slika II)

Dizelska crpka je dimenzionirana za naizmjeničnu struju 230 V~50 Hz. Crpka smije biti priključena samo na utičnice s uzemljenjem! Za priključivanje crpke važe posebni sigurnosni propisi.

Podizni ventil (slika VI/5)

(prije toga postupajte prema uputi iz koraka 5 u poglavlju Puštanje u rad)

Podizni ventil (slika I/f) montirajte između tlačne cijevi i tlačnog priključka crpke. Pazite na ispravan smjer protoka nafte. Strelica na podiznom mora biti u svakom slučaju okrenuta u smjeru pištolja za crpljenje.

Instalacija (Slika br. IV)

Uređaj je električno postrojenje koje mora biti instalirano na zaštićenom mjestu koje nije izloženo negativnim vremenskim prilikama. Ovaj uređaj mora biti instaliran na suhom mjestu s dobrim provjetranjem. Uređaj mora biti instaliran na ravnoj i čvrstoj podlozi. Pritom je neophodno osigurati najmanje dopuštenu udaljenost stroja od okolnih zidova radi osiguranja nesmetanog pristupa u slučaju popravaka i radova na održavanju ovog uređaja. Električni uređaj mora biti instaliran što najbliže mjestu usisivanja nafte.

Puštanje dizel crpke u rad (slika VI)

Prilikom puštanja dizelske crpke u rad pridržavajte se grafički prikazanog tijeka rada crpke navedenog na početku Naputka za korištenje (slika VI).

1. Korak

Prvo zabrtvite navoj na kraju usisnog crijeva teflonskom trakom, nakon postavljanja konopljane brtve, zatim navijte nožni ventil na zabrtvljeni navoj usisnog crijeva (slika I/c). (Slika br. VI/1).

2. Korak

Navoj na drugom kraju usisnog crijeva također zabrtvite teflonskom trakom, nakon postavljanja konopljane brtve, i ovaj kraj usisnog crijeva navijte u ispusni otvor crpke (slika I/j). (Slika br. VI/2)

Korak 3 (odzračivanje)!

Zatvarač za ispuštanje zraka (slika I/k) prvo odvijte i izvadite iz crpke (slika VI/3).

Korak 4 (odzračivanje)!

Sada potpuno napunite tijelo crpke i usisno crijevo preko ispusnog otvora (slika I/i) tako da nafta istječe iz otvora za odzračivanje. (Slika br. VI/4).

5. Korak

Sada zabrtvite navoj podiznog ventila (slika I/f) teflonskom trakom, nakon postavljanja konopljane brtve, i navijte ga u ispusni otvor (slika I/i) crpke (slika VI/5). Sada zabrtvite navoj odzračnog zatvarača (slika I/k) teflonskom trakom, nakon postavljanja konopljane brtve, i ponovo navijte zatvarač u odgovarajući otvor.

6. Korak

Završetak tlačnog crijeva zabrtvite teflonskom trakom, nakon postavljanja konopljane brtve, i navijte ga u podizni ventil (slika I/f) koji je namješten na ispusnom otvoru (slika VI/6).

7. Korak

Završetak pištolja za crpljenje (slika I/b) na koji se spaja tlačno crijevo, zabrtvite teflonskom trakom, nakon postavljanja konopljane brtve, a zatim spojite tlačno crijevo na pištolj za crpljenje (slika VI/7).

Crpka je sada spremna za rad!



Važno:

- Uređaj je vrlo osjetljiv na zračne mjehuriće u području usisivanja. Zbog toga je vrlo važno pridržavati se uputa kako ne bi došlo do nastanka nepotrebnih problema.
- Visina usisivanja od 2 m ne smije biti prekoračena.
- Spremnik ne smije biti ispražnjen sve do dna, u protivnom mora biti ponovo izvršen cijeli proces odzračivanja.
-  Crpka ne smije raditi protiv tlaka.
- Prije svakog puštanja crpke u rad provjerite nepropusnost spojnice za spajanje crijeva!
- Dobro zategnite sve vijčane spojeve.
- Pažljivo napunite uređaj i usisno crijevo.



1. Uređaj mora biti isključen odmah nakon završetka rada!
2. Uključen uređaj nikad ne ostavljajte bez nadzora.



3. U protivnom ne snosimo odgovornost za eventualne štete!

Sekundarna opasnost i zaštitne mjere

Sekundarna opasnost električnog udara:

Opasnost	Opis	Zaštitna(e) mjera(e)
Neposredan kontakt sa dijelovima pod naponom	Udar električne struje	RCD
Neposredan kontakt sa el. strujom.	Udar električne struje kroz medij.	RCD

Ostale vrste opasnosti:

Opasnost	Opis	Zaštitna(e) mjera(e)
Odbačeni predmeti ili tekućine koje mogu brizgati	Nafta može prskati iz crpke i uzrokovati ozbiljne ozljede.	Upotrebljavajte zaštitne naočale i rukavice.
Pokliznuće ili pad osoba	Postoji opasnost od spotaknuća preko električnog kabela ili samog stroja.	Ovisno o načinu instalacije neophodno je poduzeti odgovarajuće zaštitne mjere (prigodno mjesto za instalaciju, označivanje mjesta instalacije itd.).

Održavanje uređaja

Pažnja – Opasnost po život uslijed strujnog udara! Prije svakog čišćenja ili radova na održavanju odspojite priključak od baterije. Pažnja – opasnost oštećenja na stroju! Stroj nikad ne čistite mlazom vode odnosno uz upotrebu vode za ispiranje. Za čišćenje nikad ne koristite oštre niti tvrde predmete, u protivnom može doći do oštećenja punjača. Punjač povremeno obrišite navlaženom krpom.

Uređaj ne zahtjeva posebno održavanje. Usisne i tlačne cijevi uvijek moraju biti očišćene od stranih čestica i predmeta; neophodno da su uvijek u čistom stanju.



Prije svakog puštanja crpke u rad provjeravajte spojnice za usisna i tlačna crijeva.

Savjet:

Da biste spriječili ponovno odzračivanje, spremnik s tečnošću ne smije biti ispražnjen sve do dna.

Utvrđivanje kvarova

Problemi	Mogući uzroci	Način otklanjanja kvara
Crpka se ne okreće	1. Nema napona 2. Podnaponska zaštita isključena 3. Mehaničko brtvljenje (brtvljenje kliznog prstena) slijepljeno.	1. Provjerite napon i stavite utikač u utičnicu. 2. Uključite je 3. Velikim odvijačem okrećite vratilom motora preko poklopca ventilatora.
Crpka se okreće, ali ne crpi naftu.	1. Zrak u tijelu crpke	1. Izvršite odzračivanje (vidi poglavlje Puštanje u rad)

	2. Crpka usiše zrak u području usisivanja.	2. Provjerite nepropusnost izlaznog crijeva. Izlazno crijevo mora biti potpuno uronjeno u tečnost, bez ikakvih savijenih (neprolaznih) mjesta ili sifona. Poštujte maksimalnu dopuštenu visinu.
Toplotna zaštita isključuje crpku zbog pregrijavanja.	1. Napon ne odgovara podatku na natpisnoj pločici stroja. 2. Strani predmet blokira rotacijski točak. 3. Crpka je bila uključena dulje od 15 minuta bez tečnosti (suhi hod) ili sa zatvorenim ispusnim otvorom. 4. Crpka je preopterećena.	1. Provjerite napon u mreži. 2. Skinite usisni cjevovod i otklonite strani predmet. 3. Ostavite crpku da se ohladi, zatim je ponovo uključite. Provjerite da li tijekom ovog vremena nije došlo do oštećenja mehaničkog brtvila. 4. Planirajte više pauza

Servis

Da li imate tehnička pitanja ? Reklamaciju? Da li Vam trebaju rezervni dijelovi ili upute za uporabu?

Na našem home page www.guede.com u odjeljenju „Servis“ ćemo Vam pružiti pomoć brzo i bez nepotrebne birokracije. Pomozite nam kako bismo Vam mogli pomoći. Radi identifikacije Vašeg aparata u slučaju reklamacije potreban nam je serijski broj, broj narudžbe i godina proizvodnje. Sve ove podatke naći ćete na tipskoj pločici. Kako biste ove podatke uvijek imali pri ruci, napišite je molim ovdje:

Serijski broj:
Kataloški broj:
Godina proizvodnje:

Telefon: +49 (0) 79 04 / 700-360
Fax: +49 (0) 79 04 / 700-51999
E-mail: support@ts.guede.com

Važna informacija za korisnika

Proizvod uvijek vraćajte u originalnoj ambalaži ako je u pitanju servis u sklopu garancije. Pomoću ove bezbjednosne mjere učinkovito spriječite oštećenje prilikom transporta i njegovog spornog rješavanja. Uređaj je optimalno zaštićen samo, kada se nalazi u originalnoj ambalaži, čime se osigurava tekuća obrada.



SLO	<p>Čestitamo Vam ob nakupu Dizelske črpalke Güde MIDI in za zaupanje, ki ste ga pokazali do naših izdelkov.</p> <p>!!! Še pred uvedbo naprave v pogon, natančno preberite navodilo za uporabo!!!</p>
-----	---

A.V. 2 Ponatis v celoti ali po delih je možen po dogovoru s proizvajalcem. Ilustracijske slike



Oznaka:



Varnost izdelka:	
	
Naprava odgovarja standardom EU	





Prepovedi:	
	
Znak za prepoved, splošni	Kajenje prepovedano!
	
Uporaba odprtega ognja je prepovedana!	Uporaba naprave na dežju je prepovedana!

Opozorilo:	
	
Opozorilo/previdno	Opozorilo! Vnetljive snovi!
	
Opozorilo! Električna napetost!	

Ukazi:	
	
Preberite navodilo za uporabo!	

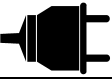
Varovanje bivanjskega okolja:	
	
Odpadke odvrzite odgovorno - tako da ne škodujete bivanjskemu okolju	Kartonski ovitek je namenjen za reciklažo, odnesite ga v surovino.
	
Poškodovane in/ali dotrajane električne naprave oddajte v surovino ali na ustrezno mesto.	

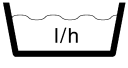
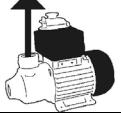
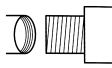
Ovitek:	
	
Zavarujte pred vlago.	Ovitek mora stati navpično.
	
Interseroh-Recycling	

Tehnični podatki :	
	
Priključek/Frekvenca	Zmogljivost motorja
	
Mejna transportna zmogljivost naprave	Mejna transportna zmogljivost naprave
	
Priključek črpalke	Teža
IPX4	
Tip zaščite	

Naprava

Dizelska črpalka MIDI
Zmogljiva črpalka, namenjena črpanju kurilnega olja in dizel goriva. Komplet vsebuje: 2 m sesalna cev, 4 m tlačna cev, stikalo za izklop v primeru prenizke napetosti s funkcijo zasilnega izklopa, črpalna pištola iz aluminija, petni ventil iz medenine ter dvižni ventil, prav tako iz medenine.

Obseg dobave

Dizelska črpalka MIDI
Črpalna pištola iz aluminijastega odlitka
2 m sesalna cev
4 m tlačna cev
Petni ventil iz medenine
Dvižni ventil iz medenine
Kotom 90 °
Navodilo za uporabo
Service International

Opis naprave (slika I)

A	Dizelska črpalka MIDI
B	Črpalna pištola iz aluminijastega odlitka
C	2 m sesalna cev
D	4 m tlačna cev
E	Petni ventil iz mesinga
F	Dvižni ventil iz medenine
G	Stikalo za vklop/izklop skupaj z zasilnim stikalom in stikalo s funkcijo zasilnega izklopa
H	Tipska etiketa
I	Tlačni priključek
J	Sesalni priključek
K	Odzračevalno grlo
L	Kotom 90 °
M	Priključki za cevi
N	Objemke za cevi

Garancija

Garancija traja 12 mesecev v primeru industrijske rabe ali 24 mesecev pri potrošniku in se začne na dan prodaje naprave.

Garancija velja le za tovarniške napake oz. napake, nastale na materialih, iz katerih je naprava izdelana. Če zahtevate popravila v okviru garancije vedno priložite veljaven račun, ki mora vsebovati datum prodaje in podpis prodajalca.

Garancija ne velja, v kolikor napravo uporablja oseba, ki ni strokovno usposobljena, ali če do okvare pride zaradi nestrokovnega posega v napravo ali stika s tujki oz. neupoštavanja navodil ter kot posledica običajne uporabe.

Pomembni osnovni varnostni napotki

Še pred uporabo naprave natančno preberite priložena navodila za uporabo in varnostne napotke v nadaljevanju. V kolikor napravo posojate ali posredujete drugim osebam, priložite zraven še ta navodila za uporabo. Navodila za uporabo vedno dobro shranite!

Ovitek: Da bo vaša naprava med prevozom zaščitena pred poškodbami, je nameščena v embalažo. Ovitek je izdelan iz materiala, ki se ga da ponovno uporabiti za reciklažo.

Natančno prosim preberite priložena navodila za uporabo in upoštevajte napotke v njih. Po navodilih za uporabo se seznanite z delovanjem in uporabo naprave ter z varnostnimi napotki pri delu. Priročnik shranite na varno mesto za poznejšo rabo!

- Pred vsako uporabo ne pozabite na vizualno kontrolo naprave. Naprave ne uporabljajte, če je varnostni sistem pokvarjen oziroma obrabljen. Nikoli ne izklaplajte varnostnega sistema naprave.
- Napravo uporabljajte le v namen, ki je naveden v priloženem navodilu za uporabo.
- Odgovarjate za varnost na delovnem mestu.
- Napravo uporabljajte le na dobro osvetljenih mestih.
- Naprave nikoli ne odlagajte na delovnem mestu brez nadzora. V primeru, da prekinete svoje delo, napravo pospravite na varno mesto.
- Nikoli ne uporabljajte naprave na dežju ali v vlažnem oz. mokrem okolju.
- Napravo zavarujte pred vlago in dežjem.
- Če aparat deluje, ga držite v varni razdalji od telesa.
- Ne vključujte naprave, če je obrnjena ali izven delovnega položaja.
- Napravo hranite zunaj dosega ostalih oseb, predvsem otrok in tudi domačih živali.

- Po končanem delu odklopite baterijo in preverite, ali morda ni bil stroj poškodovan.
- Napravo shranite na suho mesto in izven dosega otrok, če je ne uporabljate.
- Napravo uporabljajte le v skladu s tem navodilom za uporabo.
- Napetost električne mreže se mora ujemati z napetostjo, ki je opisana na tipski etiketi naprave.
- Električen kabel redno pregledujte, če ni poškodovan ali razpadel. Ne uporabljajte naprave, če je njen električni kabel poškodovan.
- V kolikor se poškoduje električni kabel, potem ga mora zamenjati bodisi proizvajalec, bodisi elektromehaničnik; s tem se boste izognili nevarnosti.
- Pri zamenjavi uporabljajte samo originalne rezervne dele.
- Napravo lahko popravljata le strokovnjak električar.
- Še pred uvedbo naprave v pogon in po morebitnem udarcu ob trdi del preverite obrabljenost stroja ali če ni poškodovan; morebitna popravila prepustite strokovnjakom.
- Nikoli ne uporabljajte nadomestnih oziroma dodatnih delov, ki jih ni odobril ali priporočil proizvajalec.
- Vtič vedno izvlecite iz vtičnice, še preden se lotite pregledovanja, čiščenja ali poseganja vanjo in ko naprave ne uporabljate več.
- Napravo uporabljajte samo podnevi ali pa pri dobri umetni svetlobi.
- Podatke o napetosti na tipski ploščici primerjajte z razpoložljivim virom napetosti.
- Preprečite stik naprave in drugih predmetov, **da na pride** do kratkega stika.
- Vse kable napeljite tako, da ne ovirajo hoje okoli naprave in ne povzročijo spotike ali poškodbe kablov!
- Vtiča nikoli ne vlecite iz vtičnice za kabel.
- Napravo izključite iz omrežja
 - pred čiščenjem
 - po vsaki uporabi
- **Električni aparati niso otroške igrače!** Otroci ne znajo oceniti nevarnosti, ki bi nastale v stiku z električnimi napravami. V nobenem primeru ne puščajte otrok, da uporabljajo električne naprave.
- **Osebe, ki zaradi svojih fizičnih, senzoričnih ali duševnih sposobnosti oziroma radi svoje neizkušnosti ali neznanja niso sposobne upravljati naprave, je prav tako ne smejo uporabljati.**
- **Če sta naprava oziroma električni kabel vidno poškodovana, potem se naprave ne sme uporabljati.**
- **Če se električni kabel, ki sodi k napravi, poškoduje, mora biti zamenjan pri izvajalcu ali elektromehaničniku.**
- **Popravila na tej napravi lahko izvaja le elektromehaničnik. Nestrokovna popravila lahko povzročijo precejšnje nevarnosti.**
- Za rezervne dele in opremo veljajo enaki predpisi.

Güde GmbH & Co. KG ne jamči za spodaj navedene škode:

- Poškodbe na napravi kot posledice mehanskih vplivov in prenapetosti.
- Spremembe na napravi
- Uporaba v namene, ki so v neskladju z navodili.
- Brezpogojno upoštevajte vse varnostne napotke, da bi preprečili telesne poškodbe in škode.

⚠ Pomembne varnostne napotke, ki so specifični za napravo

- Pod **nobenim** pogojem ne premikajte črpalke med tem, ko naprava deluje!
- Črpalka in tlačna cev morata biti v vsakem primeru **višje**, kot je posoda, iz katere se črpa tekočina! Lahko pride do "sesalnega učinka" takrat, ko je posoda s tekočino izpraznjena do dna, ne da bi delovala črpalka.
- Pod **nobenim** pogojem ne črpajte tekočin namenjenih za prehrano!
Ne uporabljajte bio dizel.
- Pod **nobenim** pogojem ne črpajte eksplozivnih oziroma vnetljivih tekočin, kot je npr. bencin!
- Pod **nobenim** pogojem ne črpajte jedkih tekočin!
- Ta črpalka služi za črpanje nafte.
- Črpalka ne sme nikoli delovati »na suho«! V kolikor v notranjosti črpalke ni nafte, potem obstaja možnost, da bo to napravo resno poškodovalo.
- Izogibajte se dolgotrajnemu delovanju črpalke z zaprto izpustno odprtino, kajti s tem lahko resno poškodujete napravo.
- Naprava je opremljena z stikalom za izklop v primeru prenizke napetosti, pri izpadih toka se z njo prepreči ponovni zagon elektromotorja.
- Črpalko brezpogojno spraznite takrat, ko bi sobna temperatura lahko padla pod ničlo.
- V kolikor črpalke ne boste dalj časa uporabljali, izpusite tekočino iz črpalke in jo - v kolikor je to možno- izplaknite z vodo.

⚠ Pomembni varnostni napotki za uporabnika



- Črpalko uporabljajte samo skupaj z RCD!
- Nevarnost za življenje z nevarnim električnim tokom!
Golih žic se nikoli ne dotikajte z golimi rokami!
- V kolikor izvajate dela na električnih napravah, poskrbite, da bo v bližini oseba, ki bo vam lahko pomagala v primeru nastalih težav.
- Da bi bilo možno v primeru nevarnosti napravo hitro odklopiti iz omrežja, mora biti baterija nameščena v neposredni bližini naprave in do nje mora biti zagotovljen neoviran dostop.
- Še pred uvedbo naprave v pogon poskrbite, da bodo električni kabel in sponke suhe.
- Napravo odložite na suho mesto, zaščiteno proti brizganju vodi.
- Napravo zaščitite pred agresivnimi izparinami ter slanim oziroma vlažnim zrakom.
- Napravo in električne kable zavarujte pred dežjem in vlago.
- Ne odlagajte kablov na predmete z ostrimi robovi.
- Upognjenih kablov ne polagajte.
- Ne vlecite za kabel.
- Ne odlagajte kabla tako, da bi povzročal nevarnost spotike.
- Kabel odlagajte tako, da se ne more poškodovati.
- Poskrbite za dobro prezračevanje.
- Ob vseh stranicah naprave vzdržujte prosto razdaljo minimalno 20 cm.
- Poskrbite, da bodo vsi predmeti, ki bi jih lahko poškodovala visoka temperatura med obratovanjem naprave, nameščeni v zadostni razdalji.
- Ne uporabljajte naprave v okolju z vnetljivimi plini, npr. v zbirnih prostorih čolnov na motorni pogon ali v bližini rezervoarja s propanom.
- Po uporabi aparat vedno izklopite.

⚠ Pomemben pomožen varnostni napotek

⚠ Opozorilo! Zasebne črpalne postaje morajo brezpogojno ustrezati odgovarjajočim varnostnim predpisom Poiščite napotke pri vašem krajevnem organu.

Uporaba v skladu z namenom

- Ta črpalka služi za črpanje nafte.
- Pod **nobenim** pogojem ne črpajte tekočin namenjenih za prehrano!
Ne uporabljajte bio dizel.
- Pod **nobenim** pogojem ne črpajte eksplozivnih oziroma vnetljivih tekočin, kot je npr. bencin!
- Pod **nobenim** pogojem ne črpajte jedkih tekočin!
- **Brezpogojno preberite vse varnostne napotke, kajti samo na takšen način boste napravo uporabljali v skladu z njenim namenom.**

Ročno napravo za navijanje uporabljajte le, če so vse funkcije kompletno preverjene in če se seznanjeni z vsemi ustreznimi napotki.

Ta naprava služi izključno za dela, za katera je bila skonstruirana in ki so opisana v teh navodilih za uporabo. Vsakršna uporaba v drug namen je prepovedana. Proizvajalec ne odgovarja za posledične škode. Ne pozabite, da naši izdelki niso konstruirani za industrijsko pač pa samo za privatno rabo.

Odstranjevanje

Napotki za odstranjevanje izhajajo iz ideogramov, ki se nahajajo na napravi oziroma na ovitku. Njihov pomen je razložen v poglavju »Oznake na napravi«.

Način odstranjevanja ovitka
Ovitek ščiti napravo, da se med transportom ne poškoduje. Ovitek izbiramo glede na način njegove ponovne uporabe ali načina odlaganja. Večinoma je embalaža namenjena za reciklažo. Ponovna uporaba ovitka kot surovine zmanjšuje stroške nastale z odstranjevanjem odpadkov. Deli ovitka (npr. folije, Styropol[®]), so lahko nevarni za otroke. **Obstaja nevarnost zadušitve!** Dele ovitka shranjujte izven dosega majhnih otrok; čimprej jih odstranite.

Ukrepi v zaslih primerih

Poškodovani osebi začnite čimprej dajati ustrezno prvo pomoč in pokličite zdravnika specialista v najkrajšem možnem času.
Zavarujte jo pred drugimi nevarnostmi in jo pomirite.

Zaradi morebitne nezgode mora biti na delovnem mestu vedno pri roki škatla prve pomoči kot narekuje standard DIN 13164. Material, ki ga porabite, takoj dopolnite. V kolikor potrebujete pomoč, vnesite sledeče podatke:

1. Kraj nezgode
2. Vrsta nezgode
3. Število ranjenih oseb
4. Vrsta poškodbe

Zahteve, ki jih mora spolnjevati uporabnik

Uporabnik je pred uporabo naprave dolžan natančno prebrati navodilo za uporabo.

Izobrazba

Za uporabo ni potrebna nobena posebna izobrazba, razen strokovnih napotkov v zvezi z uporabo naprave.

Minimalna starost

Mladolletniki lahko uporabljajo napravo, ko dopolnijo 16. leto starosti.
Izjema so mladolletniki, ki se kot vajenci udeležijo del z namenom, da se naučijo pravilne uporabe; morajo pa biti pod stalnim nadzorom učitelja.

Šolanje

Glede pravilne uporabe se posvetujte z izkušeno osebo in natančno preberite navodilo za uporabo. Posebno šolanje zato ni potrebno.

Tehnični podatki

Priključek/Frekvenca:	230 V~50 Hz
Zmogljivost motorja:	600 W P1
Razred zaščite:	I
Tip zaščite:	IPX4
Mejna transportna zmogljivost naprave:	39 l/min
Transportna višina:	42 m
Priključek črpalke:	1" IG
Dolžina kabla:	1,2 m
Tip kabla:	H07RNF-3G 1.0 mm ²
Hrupnost:	L _{WA} 83-85 dB
Teža:	13,3 kg

Transport in skladiščenje



Med prenašanjem je potrebno napravo brezpogojno zavarovati pred padcem oziroma prevrnitvijo.



Med skladiščenjem poskrbite, da bo naprava shranjena na suhem mestu, nedostopnem za otroke oziroma nepoklicane osebe.
Preden napravo pospravite jo temeljito očistite.

Montaža in priprava

Priključitev na omrežje (slika II)

Dizelska črpalka je dimenzionirana za izmenično napetost 230 V~50 Hz. Priključite jo lahko le v ozemljene vtičnice! Za priključek črpalke veljajo odgovarjajoči varnostni predpisi.

Zaprte ventil (slika VI/5)

(pred tem pa upoštevajte korak 5 v poglavju Začetek obratovanja)

Dvižni ventil (slika I/f) namestite med tlačno cevjo in tlačnim priključkom črpalke. Brezpogojno upoštevajte smer pretoka nafte. Puščica na dvižnem ventilu mora brezpogojno kazati v smeri črpalne pištole.

Namestitev (slika IV)

Črpalka je električna naprava, ki naj bo instalirana na zaščitenem mestu, katero ni izpostavljeno atmosferskim vplivom. Črpalka naj bo instalirana na suhem mestu, ki je vedno dobro prezračeno. Naprava mora stati na ravni in trdni podlagi. Pri tem je potrebno poskrbeti za primerno razdaljo do sten oziroma zidov, da bodo olajšani morebitni posegi med uporabo ali vzdrževanjem. Električna črpalka naj bo instalirana kar se da najbližje do črpanega dizla.

Uvedba naprave (dizelske črpalke) v pogon (slika VI)

Pred začetkom obratovanja dizelske črpalke brezpogojno upoštevajte grafično ponazorjen potek na začetku navodila za uporabo (slika VI).

Korak 1

Najprej zatesnite navoj na koncu sesalne cevi s teflonskim trakom, oziroma še bolje s konopljo, potem pa privijte petni ventil v zatesnjeni navoj sesalne cevi (slika I/c). (slika VI/1).

Korak 2

Navoj na drugi strani sesalne cevi prav tako zatesnite s teflonskim trakom, oziroma še bolje s konopljo in to stran sesalne cevi privijte v polnilno odprtino (slika I/j) črpalke. (slika VI/2)

Korak 3 (odzračevanje!)

Pokrov za izpuščanje zraka (slika I/k) najprej odvijte z črpalke (slika VI/3).

Korak 4 (odzračevanje!)

Notranjost črpalke in sesalne cevi sedaj popolnoma napolnite skozi izpustno odprtino (slika I/i) tako, da bo nafta iztekala iz odzračevalne odprtine. (slika VI/4).

Korak 5

Sedaj zatesnite navoj dvižnega ventila (slika I/f) s teflonskim trakom, še bolje pa s konopljo in privijte ga v izpustno odprtino (slika I/i) črpalke (slika VI/5). Sedaj zatesnite navoj odzračevalnega zamaška (slika I/k) s teflonskim trakom, še bolje pa s konopljo, in ga zopet privijte v pripadajočo odprtino.

Korak 6

Konec tlačne cevi zatesnite s teflonskim trakom, še bolje pa s konopljo in ga privijte v dvižni ventil (slika I/f), ki je nameščen na izpustni odprtini (slika VI/6).

Korak 7

Konec črpalne pištole (slika I/b), h kateremu se priključi tlačna cev, zatesnite s teflonskim trakom, še bolje pa s konopljo in nato tlačno cev povežite s črpalno pištolo (slika VI/7).

Sedaj je črpalka pripravljena za obratovanje!



Pomembno:

- Črpalka je zelo občutljiva na zračne mehurčke v območju sesanja. Za to je zelo pomembno, da se -kar najbolj skrbno- upoštevajo napotki, da bi se preprečili odvečni problemi.
- Višina sesanja 2 m ne sme biti prekoračena.
- Posode se ne sme popolnoma izprazniti, kajti v nasprotnem primeru bo potrebno ponoviti kompletno odzračevanje.



- Črpalka ne sme teči proti tlaku.
- Pred vsakim zagonom preverite tesnost cevni priključkov.
- Vsi navojni priključki naj bodo dobro zatesnjeni.
- Črpalko in sesalno cev skrbno napolnite.



1. Črpalko je potrebno izklopiti takoj po črpanju!
2. Med delovanjem črpalke nikoli ne puščajte brez nadzora.



3. Za posledično nastale škode ne jamčimo!

Sekundarne nevarnosti in varnostni ukrepi

Sekundarna nevarnost električnega udara:

Nevarnost	Opis	Varnostni ukrep (-i)
Neposreden stik z električnim tokom	Električni udar	RCD
Posredni stik z električnim tokom	Posredni električni udar preko medija.	RCD

Druge nevarnosti:

Nevarnost	Opis	Varnostni ukrep (-i)
Odbiti predmeti ali brizgajoče tekočine	Nafta lahko brizgne iz črpalke in povzroči resne telesne poškodbe.	Vedno uporabljajte zaščitna očala in rokavice.
Drsenje, spotika ali padec oseb	Lahko se vam spotakne na električnem kablju oziroma sami napravi.	Ozirajte se na način instalacije sprejmite odgovarjajoče -s tem načinom povezane-ukrepe (primerno mesto instalacije, označba mesta instalacije itd.)

Vzdrževanje in oskrba

Pozor - Nevarnost za življenje z nevarnim električnim tokom!
Pred vsakokratnim čiščenjem in vzdrževanjem napravo odklopite od baterije. Pozor – nevarnost poškodb naprave!
Nikoli ne čistite naprave pod tekočo vodo, prav tako sploh ne v pralni vodi. Ne čistite naprave z grobimi ali jedkimi čistilnimi sredstvi, ne uporabljate trdih predmetov, da ne poškodujete naprave. Napravo občasno obrišite z vlažno krpo.
Aparata ni potrebno posebej vzdrževati. V sesalnih oziroma tlačnih ceveh naj ne bo tujkov in naj bodo vedno vzdrževane v čistem stanju.



Pred vsakokratnim spuščanjem v obratovanje redno preverjajte cevne priključke in tlačne cevi.

Namig:

Da bi se izognili ponavljajočemu se odzračevanju poskrbite, da posoda s tekočino ne bo popolnoma izpraznjena.

Morebitne okvare

Težave	Možni vzroki	Ukrepi
Črpalka se ne obrača.	1. Odsotnost napetosti. 2. Izklopljeno je stikalo za izklop v primeru prenizke napetosti 3. Mehansko tesnjenje (tesnjenje drsnega krogca) je zlepljeno.	1. Preverite napetost in poskrbite, da bo vtič pravilno nameščen v vtičnico. 2. Priključite jo. 3. Z velikim izvijačem prosto obračajte motorno gred skozi pokrov prezračevanja.
Črpalka se vrti, ne črpa pa nafte.	1. V notranjosti črpalke se nahaja zrak.	1. Odzračite (glej priprava za delovanje).

	2. Črpalka sesa zrak v sesalnem območju.	2. Preverite tesnost izstopne cevi. Izstopna cev mora biti popolnoma potopljena v tekočini in na njej ne sme biti niti zožitev, niti sifonov. Upoštevajte maksimalno višino polnjenja.
Toplotna zaščita ustavlja črpalko zaradi pregrevanja.	1. Napetost ne odgovarja napetosti na podatkovni ploščici motorja. 2. Tujek je blokiral tekalno kolo. 3. Črpalka je tekla dlje kot 15 minut na suho oziroma z zaprto izpustno odprtino. 4. Črpalka je preobremenjena.	1. Preverite napetost v omrežju. 2. Sesalno cev snemite in odstranite tujek. 3. Pustite črpalko, da se ohladi in jo zatem ponovno vklopite. Preverite, ali se med tem časom ni poškodovalo mehansko tesnilo. 4. Pogosteje planirajte odmore.

Servis

Ali imate **tehnična vprašanja? Reklamacijo? Ali potrebujete rezervne dele ali nova navodila za uporabo?** Na naši spletni strani www.guede.com Vam bomo v oddelku **Servis** hitro pomagali. Prosimo, pomagajte nam, da bomo lahko mi pomagali vam. Da lahko Vašo napravo v primeru reklamiranja identificiramo, prosimo, da nam pošljete serijsko številko, št. naročila in leto izdelave. Vse navedene podatke boste našli na tipski etiketi. Da imate vse navedene informacije pri roki, jih prosim vnesite tu:

Serijska številka:

Številka naročila:

Leto izdelave:

Telefon: +49 (0) 79 04 / 700-360

Telefaks: +49 (0) 79 04 / 700-51999

E-pošta: support@ts.guede.com

Pomembna informacija za stranke

Opozarjamo Vas, da napravo v času garancije ali izven nje vračate zavito v originalnem ovitku. S tem ukrepom se učinkovito prepreči odvečno škodovanje pri transportu ali spornemu reševanju. Naprava je optimalno varovana samo, če je zavita v originalni ovitek in tako je možna tekoča obdelava.

ORIGINAL - KONFORMITÄTSERKLÄRUNG

Hiermit erklären wir, dass die nachfolgend bezeichneten Geräte aufgrund ihrer Konzipierung und Bauart sowie in den von uns in Verkehr gebrachten Ausführungen den einschlägigen, grundlegenden Sicherheits- und Gesundheitsanforderungen der EG-Richtlinien entsprechen. Bei einer nicht mit uns abgestimmten Änderung der Geräte verliert diese Erklärung Ihre Gültigkeit.

EC-DECLARATION OF CONFORMITY

We, hereby declare the conception and construction of the below mentioned appliances correspond - at the type of construction being launched - to appropriate basic safety and hygienic requirements of EC Directives. In case of any change to the appliance not discussed with us the Declaration expires.

DECLARATION CE DE CONFORMITE

Nous, Déclarons par la présente que les appareils indiqués répondent du point de vue de leur conception, construction ainsi que de leur réalisation mise sur le marché, aux exigences fondamentales correspondantes des directives de la CE en matière de sécurité et d'hygiène. Cette déclaration perd sa validité après une modification de l'appareil sans notre approbation préalable.

PROHLASENI O SHODE EU

Týmto prohlašujeme my, že koncepcie a konstrukcie uvedených prístrojů v provedeních, která uvádíme do oběhu, odpovídá příslušným základním požadavkům směrnice EU na bezpečnost a hygienu. V případě změny přístroje, která s námi nebola konzultovaná, stráca toho vyhlásenie svojo platnosť.

VYHLASENIE O ZHODE EÚ

Týmto vyhlasujeme my, že koncepcia a konštrukcia uvedených prístrojov vo vyhotoveniach, ktoré uvádzame do obehu, zodpovedá príslušným základným požiadavkám smernice EÚ na bezpečnosť a hygienu. V prípade zmeny prístroje, ktorá s námi nebola konzultovaná, ztrácí toho prohlášení svou platnost.

EG-CONFORMITEITVERKLARING

Hiermede verklaren wij, dat de genoemde machine, op grond van zijn ontwerp en bouwwijze, evenals de door ons in omloop gebrachte uitvoeringen, aan de desbetreffende fundamentele veiligheids- en gezondheidverordeningen van de EG-richtlijnen voldoen. Bij een niet met ons overeengekomen wijziging aan het apparaat verliest deze verklaring haar geldigheid.

DICHARAZIONE DI CONFORMITÀ CE

Dichiariamo con il presente noi, che la concezione e costruzione degli apparecchi elencati, nelle realizzazioni che stiamo introducendo alla vendita, sono conforme ai requisiti principali delle direttive CE sulla sicurezza ed igiene. Nel caso della modifica dell'apparecchio da noi non autorizzata, la presente dichiarazione perde la propria validità.

AZONOSSÁGI NYILATKOZAT EU

Ezzel kijelentjük mi, hogy a lentiekben megjelölt gépipari termék, koncepciója és tervezése, az általunk forgalomba kerülő kivitelezésben, megfelel az EU illetékes biztonsági és higiéniai szabályzatok alapkövetelményeinek. A gépen, a velünk való konzultáció nélkül végzett változások esetén, a jelen nyilatkozat érvényességét veszti.

IZJAVA O SUKLADNOSTI EU

Temeljem ove izjave, mi, proglašavamo da dole navedeni uređaji, u pogledu njihove koncepcije i konstrukcije kao i u pogledu izvedbi koje smo uveli u promet, ispunjavaju odgovarajuće osnovne zahtjeve u vezi sigurnosti i zdravlja prema smjernicama EU. Ako dođe do izmjene uređaja bez naše suglasnosti, ova Izjava postaje nevažećom.

IZJAVA O ISTOVETNOSTI EU

S tem izjavljamo, da koncepcija in zgradba spodaj navedenih naprav v izvedbah, ki jih uvajamo na trg, odgovarja ustreznim osnovnim predpisom smernic EU za varnost in higieno. V primeru spremembe naprave, o kateri se niste posvetovali z nami, ta izjava izgubi svojo veljavnost.

DECLARAȚIE DE CONFORMITATE UE

Prin prezenta declarăm că concepția și construcția utilajelor de mai jos, în execuția în care sunt date în circulație, corespund exigențelor de bază ale directivelor UE referitoare la siguranță și igienă. În cazul unei modificări pe utilaj care nu a fost consultată cu noi, această declarație își pierde valabilitatea.

ДЕКЛАРАЦИЯ ЗА СХОДСТВО С ЕС

С това декларираме ние, че концепцията и конструкцията на долупосочените уреди в изпълнения, които пускаме в обръщение, отговарят на съответните изисквания на инструкциите на ЕС за безопасност и хигиена. В случай на изменение на уреда, което не е било консултирано с нас, тази декларация губи своята валидност.

IZJAVA O SUKLADNOSTI EU

Temeljem ove izjave, mi, proglašavamo, da dole navedeni uređaji, u pogledu njihove koncepcije i konstrukcije kao i u pogledu izvedbi koje smo uveli u promet, ispunjavaju odgovarajuće osnovne direktive bezbjednosti i zdravlja prema smjernicama EU. Ako dođe do promjena na uređaju bez naše suglasnosti, ova Izjava postaje nevažećom.

DEKLARACJA ZGODNOŚCI UE

Niniejszym oświadczamy, my że koncepcja i konstrukcja przedstawionych poniżej urządzeń w wersji, która jest wprowadzona do obiegu, odpowiada stosownym podstawowym wymogom dyrektyw UE dotyczących bezpieczeństwa i higieny. Niniejsza deklaracja przestaje obowiązywać w przypadku zmiany urządzenia, która nie została z nami skonsultowana.

AB UYGUNLUK BEYANNAMESİ

Beyan ederiz ki aşağıda belirtilen piyasaya sürdüğümüz modellerin tasarım ve yapıları itibarıyla güvenlik ve hijyen ile ilgili AB yönetmeliklerine uygun olduğunu beyan ederiz. Aletlerde bize danışılmadan yapılacak bir değişiklik durumunda işbu beyanname geçerliğini yitirir.

Artikelnummer / Bezeichnung der Geräte

Article No. / Machine description | N° de commande / Désignation de l'appareil | Obj. č. / Označení přístrojů | Obj. č. / Označenie prístrojov | Artikel nr. / Benaming van de machine | Cod. ord. / Identificazione degli apparecchi | Megrendelési szám. / A gép jelzése | Kat br. / Oznaka uređaja | Nar. št. / Označitev naprav | Nr. com. / Însemnarea maşinilor | Заявка №. / Обозначение на уредите | Kat br. / Oznaka uređaja | Nr zam. / Oznaczenie urządzenia | Ürün no. / Cihaz bilgileri

40012 / **DIESELPUMPE MIDI**

/

/

/

Einschlägige EG-Richtlinien

Appropriate EU Directives | Directives de la CE applicables | Prohlášení o shodě EU | Vyhlásenie o zhode EÚ | Desbetreffende EG-Richtlijnen | Direttive CE applicabili | Illetékes EU előírások | Primjenjive smjernice EU | Uporabne smernice EU | Directivele UE aferente | Съответни наредби на ЕС | Primjenjive smjernice EU | Stosowne dyrektywy UE | İlgili AB yönetmelikleri

2006/95/EC

2004/108/EC

2009/105/EC

1907/2006/EC

2011/65/EC ROHS

2009/142/EC

89/686/EEC (PPE)

1935/2004/EC

2006/42/EC

Annex IV

Notified Body:

Type Ex. Cert.-No.:

2000/14/EC_2005/88/EC

Noise: guaranteed L_{WA} dB (A)

97/68/EC_

Emission No.:

Angewandte harmonisierte Normen

Harmonised standards used | Normes harmonisées applicables | Použité harmonizované normy | Použité harmonizované normy | Gebruikte harmoniserende normen | Applicate norme armonizzate | Használt harmonizált normák | Primijenjeni harmonizirani standardi | Uporabljeni usklajeni standardi | Norme armonizate folosite | Използвани хармонизирани норми | Primijenjeni harmonizirani standardi | Wykorzystane zharmonizowane normy | Kullanılan uyum normları

EN ISO 12100:2010

EN 809:1998+A1:2009

EN 60204-1:2006/AC:2010

EN 60034-1:2004

EN 61000-6-1:2007

EN 61000-6-3:2007

EN 61000-3-2:2006+A2:2009

EN 61000-3-3:2008

GÜDE GmbH & Co. KG
Birkichstrasse 6
74549 Wolpertshausen
Deutschland



Joachim Bürkle

Technische Dokumentation

Technical documentation | gérant Documents techniques | Technická dokumentace | Technická dokumentácia | Technische documentatie | Documentazione tecnica | Műszaki dokumentáció | Tehnička dokumentacija | Tehnička dokumentacija | Documentație tehnică | Техническа документация | Tehnička dokumentacija | Dokumentacja techniczna | Teknik dokümentasyon

Helmut Arnold

Geschäftsführer

Managing Director | Titre du signataire | jednatel | konateľ | bedrijfsleider | Amministratore delegato | ügyvezető igazgató | direktor | direktor | administrator | управител | direktor | Durektor | Şirket temsilcisi

Wolpertshausen, 12.12.2013

GÜDE GmbH & Co. KG
Birkichstrasse 6
74549 Wolpertshausen
Deutschland
Tel.: +49-(0)7904/700-0
Fax.: +49-(0)7904/700-250
eMail: info@guede.com

