











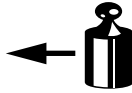

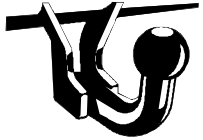

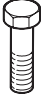

(NL) Montagehandleiding (D) Montageanleitung (GB) Fitting instruction (F) Instruction de montage (E) Instrucciones de montaje (DK) Montagevejledning (N) Monteringsveiledning (S) Monteringshandledning (SF) Asennusohje (I) Istruzioni di montaggio (CZ) Návod k montáži (PL) Instrukcja montażu	Partnr.: 043173	 EC 94/20 e4 00-3120	 1850 kg	 1350 kg	 55 kg	D waarde value Wert valeur 7,66 kN	 (c) BOSAL Plant 34 Date: 30-11-2010 Rev. nr. 02
	Opel Corsa  2006 → Ball code: 99 4085-4317						

Meegeleverde onderdelen Mitgelieferte Befestigungsteile Provided parts Materiel de fixation joint	Piezas incluidas Medfølgende komponenter Vedlagt festemateriell Medföljande komponenter	Mukana tulevat osat Componenti forniti a corredo Dodané upevňovací díly Dostarczone części wymienne
--	--	--

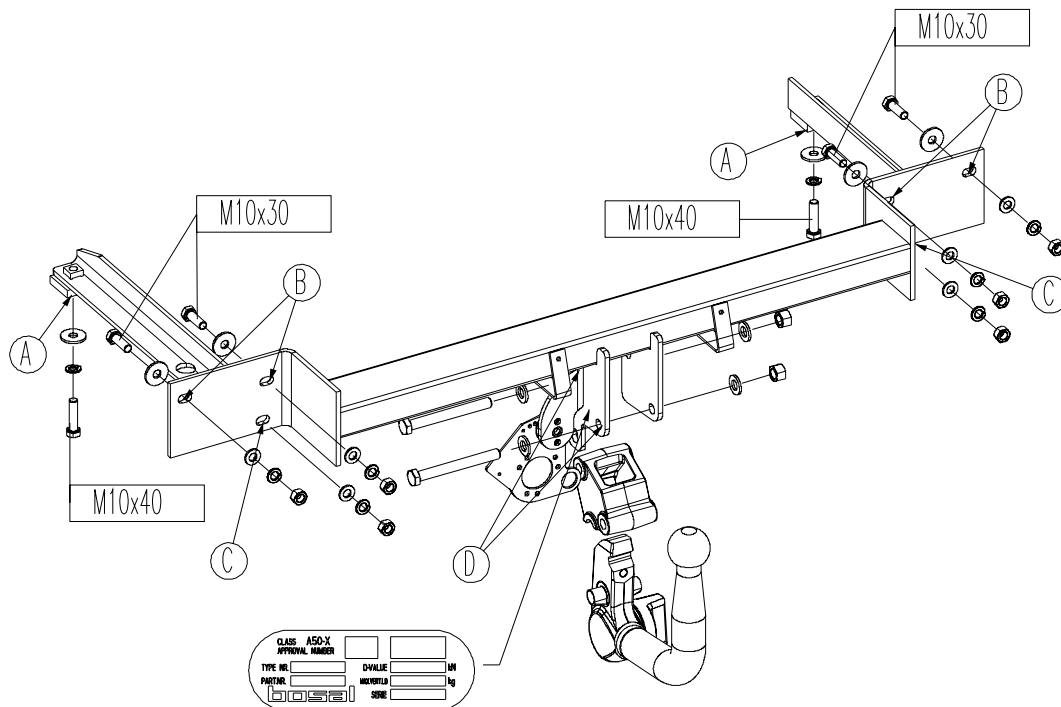
	2x M10x40		
	4x M10x30		
	2x M12x110 (10.9)		
	8x M10		
	2x M12 kl.10		

	6x M10
	6x M10
	4x M12
	6x M10



				
	8.8	10.9	8.8	10.9
M6	9,5 Nm	14 Nm		
M8	23 Nm	34 Nm		
M10	46 Nm	68 Nm		
M12	79 Nm	117 Nm		
M12x100/110				100 Nm
M16	195 Nm	280 Nm		
M10x1,25	49 Nm	72 Nm		
M12x1,25	87 Nm	125 Nm		
M12x1,5	83 Nm	122 Nm		

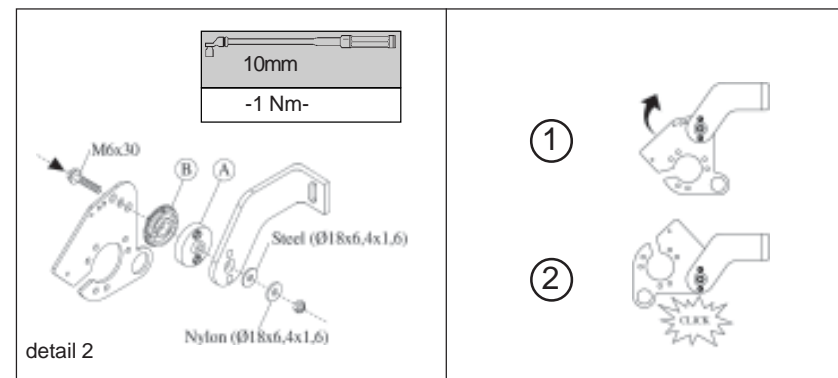
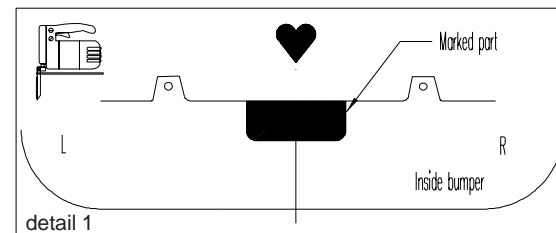
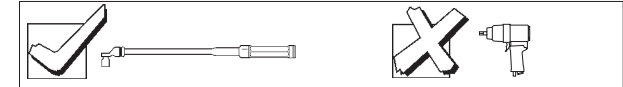

NL Voor het gebruik van deze trekhaak zijn de specificaties van de voertuigfabrikant met betrekking tot het maximale trekgewicht en de kogeldruk bindend. Raadpleeg Uw dealer voor het maximale trekgewicht wat Uw auto mag trekken, hierbij mogen de specificaties van deze trekhaak niet overschreden worden.

Overbelasting (overschrijding van de specificaties) van deze trekhaak kan leiden tot ernstige schade aan het voertuig en/of een breuk van de trekhaak.

In het uiterste geval kan een dergelijk overbelasting leiden tot het losraken van de rijdende aanhanger, caravan of fietsendrager. Dit kan vervolgens op zijn beurt mogelijk een zwaar of dodelijk letsel toebrengen aan personen in de directe omgeving van de aanhanger, caravan of fietsendrager.

Bosal kan niet aansprakelijk worden gesteld voor enig gebrek in het product zoals veroorzaakt door de schuld of door welk onoordeelkundig gebruik (o.a. overbelasting) ook van de gebruiker of een persoon voor wie hij aansprakelijk is (sect. 185, art. 2 N.B.W.).

Formule t.b.v. bepaling van de D-waarde:

$$\frac{\text{max. aanhangwagengewicht (kg)} \times \text{max. voertuiggewicht (kg)} \times 9,81}{\text{max. aanhangwagengewicht (kg)} + \text{max. voertuiggewicht (kg)} + 1000} = D \text{ (kN)}$$

De door de voertuigfabrikant standaard toegestane bevestigingspunten zijn aangehouden.

Nationale richtlijnen betreffende de montagegoedkeuring moeten in acht worden genomen.

Deze montage- en gebruikshandleiding dient aan de voertuigdocumenten te worden toegevoegd.

Al onze producten worden gecontroleerd op compleetheid middels een weegcontrole systeem.

Reclamaties met betrekking tot ontbrekende delen kunnen alleen geaccepteerd worden indien deze gewichtscontrole sticker kan worden getoond.

Het is noodzakelijk om na ca. 1000 km gebruik de boutverbindingen na te trekken (volgens gegeven aanhaalmomenten).

D Im Falle der Benutzung einer Anhängervorrichtung sind die Vorschriften des Herstellers bezüglich der erlaubten maximalen Zuglast und der maximalen senkrechten Kugelbelastung unbedingt einzuhalten. Fragen Sie Ihren Fahrzeughersteller/lokalen Händler, wie groß die maximale Zuglast Ihres Autos ist. Es ist verboten, die Vorschriften bezüglich der Anhängervorrichtung zu übertreten.

Die Überlastung der Anhängervorrichtung (bzw. das Missachten der Vorschriften) kann zu schweren Schädigungen des Fahrzeugs und/oder der Anhängervorrichtung führen.

Eine solche Überlastung kann im Extremfall das Losreißen der gezogenen Einrichtung, also des Anhängers, des Wohnwagens oder der Fahrradhalterung zur Folge haben. Dieses kann wiederum zu schweren oder tödlichen Verletzungen der sich im ziehenden Fahrzeug befindlichen Personen und/oder sich auf dem Gelände aufhaltenden Unschuldigen führen.

Bosal kann nicht für solche eventuellen Fehler des Produkts zur Verantwortung gezogen werden, die durch falschen oder nicht bestimmungsgemäßen Gebrauch (unter anderem Überlastung) verursacht wurden, entweder durch den Nutzer oder eine Person, für die der Nutzer verantwortlich ist (Artikel 185, Absatz 2 N.B.W.).

Formel für D-Wert Ermittlung:

$$\frac{\text{Max. Anhängelast (kg)} \times \text{Zul. Kfz.-Gesamtgewicht (kg)} \times 9,81}{\text{Max. Anhängelast (kg)} + \text{Zul. Kfz.-Gesamtgewicht (kg)} + 1000} = D \text{ (kN)}$$

Die vom Fahrzeughersteller serienmäßig genehmigten Befestigungspunkte sind eingehalten.

Nationale Richtlinien über die Anbauabnahmen sind zu beachten.

Diese Montage- und Betriebsanleitung ist den Kfz.-Papieren beizufügen.

Bei der Auslieferung wird jedes unserer Produkte mit einem Gewichtskontrollsystem überprüft.

Im Falle fehlender Teile können wir der Bitte nach Nachlieferung nur entsprechen, wenn auch der Aufkleber, der die Gewichtskontrolle bestätigt, mit eingesandt wird.

Nach ca. 1000 km die Bolzenverbindungen, wie angegeben, nachziehen.

- GB** Always refer to the instructions of the vehicle manufacturer relating to the maximum Permissible towing weight and the maximum vertical ball loading when using the towbar. Ask your vehicle manufacturer / local dealer about maximum towing weights that apply to your vehicle and do not exceed values permitted for the towbar.

Overloading of the towbar (i.e. non-observance of instructions) may lead to severe damage to either the vehicle and/or the towbar itself.

In extreme cases overloading the towbar could result in the premature decoupling of the equipment being towed, whether that be a trailer, box, caravan or bicycle carrier. As a result this could also cause severe or fatal injuries to persons either within the towing vehicle and/or innocent bystanders in the area at that time.

Bosal may not be held responsible for any defect of the product caused by improper use or use other than the intended use (including overloading) by the user or any person for whom the user is responsible (Article 185(2) of N.B.W.).

Formula for D-Value:

$$\frac{\text{Max. trailerweight (kg)} \times \text{Max. permissible weight towing vehicle (kg)}}{\text{Max. trailerweight (kg)} + \text{Max. permissible weight towing vehicle (kg)}} \times \frac{9.81}{1000} = D \text{ (kN)}$$

The fixing points specified as standard must be observed.

National guidelines concerning official approval of accessories must be observed.

These installation and operating instructions must be enclosed with the vehicle papers.

All our products are controlled upon dispatch with a weight control system. In the case of missing parts we can only accept a request of replacement with the weight control sticker.

After about 1000 km use, re-tighten the bolts and nuts to the specified torque.

- F** Pour l'utilisation de l'attelage les instructions du constructeur du véhicule concernant le poids tracté maximum et la charge verticale maximale de la boule de l'attelage doivent être observées obligatoirement. Demander au vendeur / distributeur local du véhicule quel est le poids maximal tractable par votre véhicule et il est également interdit d'excéder les valeurs admissibles par l'attelage.

La surcharge de l'attelage (c'est-à-dire l'inobservation des règles) peut endommager sérieusement le véhicule et/ou l'attelage.

La conséquence d'une telle surcharge pourrait être la libération inattendue de l'équipement tracté, donc de la remorque ou du support de bicyclette. Une telle libération inattendue peut causer des blessures graves ou des blessures mortelles aux personnes se trouvant dans le véhicule tracteur et/ou aux passants innocents se trouvant sur les lieux.

Bosal ne saurait être retenu responsable de dommages causés par un usage incorrect ou par un usage différent de celui prévu (par exemple la surcharge), que ce soit par l'utilisateur lui-même ou par tout autre personne dont l'utilisateur est responsable (Point 2 de l'Article 185 de N.B.W.).

Formule pour le calcul de la valeur D:

$$\frac{\text{Poids max. de remorque (kg)} \times \text{Max. poids permissible du véhicule tracteur (kg)}}{\text{Poids max. de remorque (kg)} + \text{Max. poids permissible du véhicule tracteur (kg)}} \times \frac{9.81}{1000} = D \text{ (kN)}$$

Les points de fixations définis comme homologués doivent être observés.

Les recommandations nationales concernant l'approbation officielle des accessoires doivent être prises en considération.

Ces instructions de montage et d'opération doivent être jointes aux documents du véhicule.

Lors de la livraison, nous contrôlons tous nos produits par pesage de l'attelage. Dans le cas de pièce manquante, nous ne pouvons accepter une demande de supplément qu'avec l'étiquette certifiant le contrôle du poids.

Après 1000 km de traction, resserrer toute la boulonnerie aux couples prescrits.

- Ⓔ En caso de utilizar gancho de remolque, hay que observar obligatoriamente las prescripciones del fabricante del vehículo referentes al peso máximo permitido de remolque y la carga máxima vertical de la bola. Pregunte al comerciante de la marca/comerciante local de que cuánto es el peso remolcable máximo de su auto y no traspase los valores permitidos en las prescripciones referentes al gancho de remolque.

La sobrecarga del gancho de remolque (o sea la violación de las prescripciones) puede conllevar a un daño grave del vehículo y/o del gancho de remolque.

Este tipo de sobrecarga en casos extremos puede traer como resultado el desprendimiento del dispositivo remolcado, o sea del carro de remolque, de la caravana, o del portabicicletas. Y esto puede ocasionar lesiones graves o mortales a las personas que están en el vehículo remolcador y/o a las personas inocentes que están en el área.

Bosal no asume responsabilidad de ningún tipo por error eventual del producto causado por uso incorrecto o por no usarlo a lo que fue destinado (incluido la sobrecarga), tanto por parte del usuario como de cualquiera persona bajo su responsabilidad (párrafo 2 del artículo 185 del N.B.W.).

Fórmula para el cálculo del valor D:

$$\frac{\text{Peso máximo del coche del remolque (Kg)} \times \text{Peso máximo permitido del vehículo remolcador (Kg)} \times 9,81}{\text{Peso máximo del coche del remolque (Kg)} + \text{Peso máximo permitido del vehículo remolcador (Kg)}} = D(\text{kN})$$

Hay que tener en cuenta las prescripciones de los puntos de fijación estandarizado determinado.

Hay que tener en cuenta las directivas nacionales referentes a la autorización oficial de los accesorios.

A las instrucciones de instalación y de funcionamiento hay que adjuntarlo a los papeles del vehículo.

En el transporte controlamos todos nuestros productos en un sistema de control de peso.

En el caso de accesorios faltantes el pedido referente a su reemplazo sólo lo podemos aceptar conjunto con la presentación de la etiqueta adhesiva certificante del control de peso.

Cada 1000 km de uso es necesario comprobar las conexiones del perno (según los pares de apriete dados).

- Ⓕ Producentens forskrifter om maksimal tilladt trækvægt og maksimal vertikal belastning skal overholdes. Spørg bilproducenten/den lokale forhandler om den maksimale trækvægt, der gælder for Deres køretøj. De tilladte værdier for anhængertrækket må ikke overskrides.”

Overbelastning af trækkrogen (dvs. ikke-overholdelse af instruktionerne) kan føre til alvorlige skader på enten køretøjet og/eller selve trækkrogen.

I ekstreme tilfælde kan overbelastning af trækkrogen medføre for tidlig afkobling af det bugserede udstyr, f.eks. trailer, kasse, campingvogn eller cykelholder. Dette kan også forårsage alvorlige eller dødelige kvæstelser for personer, der opholder sig enten i det bugserende køretøj og/eller uskyldige tilskuere i området på det pågældende tidspunkt.

Bosal kan ikke holdes ansvarlig for eventuelle fejl i produktet, der opstår som følge af forkert eller anden u hensigtsmæssig brug (inkl. overbelastning) af brugeren eller enhver person, som brugeren er ansvarlig for (artikel 185 (2) i NBW

Formel for beregning af D-værdien:

$$\frac{\text{Max. anhængervægt (kg)} \times \text{max. tilladte vægt af trækkøretøjet (kg)} \times 9,81}{\text{Max. anhængervægt (kg)} + \text{max. tilladte vægt af trækkøretøjet (kg)}} = D (\text{kN})$$

De som standard angivne fastgørelsespunkter skal overholdes.

De officielle nationale retningslinier vedr. tilladelser skal overholdes.

Disse monterings- og driftsinstruktioner skal vedlægges køretøjets officielle dokumenter.

Ved afsendelse kontrollerer vi alle vores produkter med vægtkontrolsystem. Rekvirering af manglende reservedele kan kun accepteres ved fremvisning af kontrolsedlen fra vægtkontrolsystemet.

Det er nødvendigt at efterspænde møtrikkerne efter ca. 1000 km.

- (N) Ved anvendelse av tilhengerfestet skal det tas hensyn til kjøretøyfabrikantens forskrifter vedrørende maksimal tauevekt og maksimalt vertikalt kulevekt. Spør fabrikanten / merkeforhandleren om den maksimale tauevekten. Det er forbudt å overskride forskriftene vedrørende tilhengerfestet.

Overbelastning av tilhengervekt (eller forsømming av forskriftene) kan føre til alvorlige skader av kjøretøyet og/eller tilhengerfestet.

I ekstreme tilfeller kan overbelastning resultere i at det tauete annlegget, altså trailer, campinvogn eller sykkeltrailer løsriver fra kjøretøyet. Og dette kan føre til alvorlige eller dødlige skader til personer sittende i den tauende bilen og/eller andre uskyldige personer som oppholder seg i nærheten.

Bosal kan ikke holdes ansvarlig for eventuelle produkfeil som framstår ifølge uriktig bruk (blant annet overbelastning) av brukeren eller en annen person som brukeren er ansvarlig for (artikkel 185 (2) i N.B.W.).

Formel for D-verdien:

$$\frac{\text{Maks tilhengervekt (kg)} \times \text{Maks. tillatt vekt for slepebilen (kg)}}{\text{Maks tilhengervekt (kg)} + \text{Maks. tillatt vekt for slepebilen (kg)}} \times \frac{9,81}{1000} = D \text{ (kN)}$$

Det skal tas hensyn til festepunktene angitt som standard.

Det skal tas hensyn til nasjonale retningslinjer som gjelder offisiell godkjenning av tilbehør.

Disse monterings- og driftsveiledninger skal vedlegges kjøretøyets dokumentasjon.

Ved transporten er alle våre produkter kontrollert ved hjelp av vektkontroll-systemet. I tilfelle manglende bestanddeler er erstatningen bare mulig ved framvisning av etiketten som attesterer vektkontrollen.

Det er nødvendig å etterstramme alle bolter etter ca. 1000 km (i henhold til de oppgitte tiltrekningsmomentene).

- (S) Kontrollera alltid anvisningarna av fordonets tillverkare beträffande om den maximala tillåtna vikt av släpvagnen, samt maximala tillåtliga vertikala vikt på kulan vid användning av dragkroken. Fråga fordonets tillverkaren / den lokala återförsäljare om dom maximala dragvikterna som gäller för ditt fordon, och inte överstiga dom här värden, som är tillåtna för dragkroken.

Överbelastningen av dragkroken (dvs. att man inte följer tillverkarens instruktioner) kan leda till allvarliga skador av fordonet och/eller dragkroken.

I extrema fall, kan överbelastningen av dragkroken leda till att utrustningen som bogseras, oavsett om det är en släpvagn, en låda, en husvagn eller en cykelhållare lossnar. Som ett resultat kan detta också orsaka allvarliga eller dödliga skador på personer.

Bosal kan inte hållas ansvarig för eventuella fel på produkten, som orsakats av felaktig användning, eller annan användning än den avsedda användningen (inklusive överlastning) av användaren, eller någon person för vilken användaren är ansvarig (artikel 185 (2) av N.B.W)).

Formeln för D-värdens beräkningen:

$$\frac{\text{Max. vikt av släpvagnen (kg)} \times \text{Totalvikt av fordonet (kg)}}{\text{Max. vikt av släpvagnen (kg)} + \text{Totalvikt av fordonet (kg)}} \times \frac{9,81}{1000} = D \text{ (kN)}$$

Dom monteringspunkterna, som är föreskrivna som standard, måste bibehållas.

Dom nationala riktlinjerna, angående officiell tillåtelse av tillbehör, måste bibehållas.

Dessa monterings- och användningsinstruktioner måste bifogas i fordonens dokumenten.

Innan leverans kontrollerar vi alla våra produkter med hjälp av ett viktkontrollsystem. I fall av frånvarande beståndsdelarna, kan vi endast acceptera önskingar om ersättning, om du framvisar etiketten, som intygar viktkontrollen.

Det är nödvändigt att dra åt bultarna igen efter ungefär 1000 km körning (enligt angivna momentangivelser).

FIN Vetokoukkua käyttäessä on noudatettava auton valmistajan ohjeet koskien suurinta sallittua vedettyä painoa ja suurinta pystysuoraa kuulankantavuutta. Kysy myyjältäsi paljonko sinun autosi suurin sallittu vedetty paino on, äläkä rasita vetokoukkua enemmän kuin sallittu.

Vetokoukun ylläily, (eli asetusten rikkominen) johtaa auton ja/tai vetokoukun vakavaan vaurioon.

Ääritapauksessa ylläily saattaa johtaa laitteen, eli perävaunun, asuntovaunun tai pyöränsaaleikon irrottautumiseen. Tämä saattaa aiheuttaa vakavan loukkaantumisen tai jopa kuoleman vetoautossa oleville henkilöille ja/tai alueella oleville syyttömillä henkilöille.

Bosalia ei voi syyttää tuotteen sellaisista mahdollisista vioista, jotka aiheutti epänormaali tai asiaton käyttö (muun muassa ylläily), joko käyttäjän tai sellaisen henkilön toimesta josta käyttäjä on vastuussa (N.B.W. pykälä 185.alio 2.).

Ajo-ominaisuuksien kannalta on noudatettava ajoneuvon valmistajan määräyksiä koskien perävaunun räsitus ja hinaajan painoa. Katso hinattavan perävaunun enimmäispaino käsikirjasta tai auton rekisteriotteesta; vetokoukkua koskevia arvoja ei saa ylittää.

Laskelma D-määrän määrittelemiseen:

$$\frac{\text{Perävaunun enimmäispaino (kg)} \times \text{Hinaavan ajoneuvon sallittu enimmäispaino (kg)}}{\text{Perävaunun enimmäispaino (kg)} + \text{Hinaavan ajoneuvon sallittu enimmäispaino (kg)}} \times \frac{9,81}{1000} = D \text{ (kN)}$$

Standardina noudatettava määriteltyjä kiinnityskohtia.

Asennuksessa on noudatettava virallisia lisävarusteiden asennusta koskevia määräyksiä.

Asennus ja huolto-ohjeet on hyvä tallettaa ajoneuvon asiakirjoihin.

Toimituksen yhteydessä kaikki tuotteemme tarkistetaan painontarkistusjärjestelmällä. Osien puuttuessa korvauspyyntö otetaan vastaan vain painontarkistuksen todistavan tarran esittämisen jälkeen.

Tuhannen kilometrin jälkeen kiristys on tarkistettava.

I Quando si usa il dispositivo di traino fare sempre riferimento alle istruzioni del costruttore dell'autoveicolo per quanto riguarda il peso massimo rimorchiabile ed il peso massimo verticale sulla sfera. Informarsi presso il costruttore del veicolo o presso il suo distributore locale sul peso massimo rimorchiabile del vostro veicolo e non superare i valori ammessi per il dispositivo di traino.

Sovraccaricare il dispositivo di traino (o non osservare le istruzioni) può danneggiare il veicolo e/o il dispositivo stesso.

In casi estremi il sovraccarico del dispositivo di traino può portare allo sganciamento del traino (rimorchio, caravan o portabiciclette), con la conseguenza di causare gravi danni alle persone trasportate e/o alle persone che potrebbero trovarsi nell'area circostante in quel momento.

La Bosal non può essere ritenuta responsabile per i danni causati da un uso diverso o improprio del dispositivo di traino (incluso il sovraccarico) da parte dell'utente o di persona per la quale l'utente è responsabile (Articolo 185(2) dell' N.B.W.).

Formula per il calcolo del valore D:

$$\frac{\text{peso massimo rimorchio (kg)} \times \text{peso massimo permesso veicolo rimorchiatore (kg)}}{\text{peso massimo rimorchio (kg)} + \text{peso massimo permesso veicolo rimorchiatore (kg)}} \times \frac{9,81}{1000} = D \text{ (kN)}$$

Le prescrizioni sui punti di fissaggio definiti dal costruttore del veicolo sono rispettate.

Le norme nazionali per l'omologazione dei dispositivi di traino montati sui veicoli debbono essere rispettate.

Le istruzioni di montaggio e di utilizzo del dispositivo di traino devono essere allegate ai documenti del veicolo.

Tutti i nostri prodotti sono controllati al momento della spedizione con un sistema di controllo peso.

In caso di parti mancanti si accettano richieste di sostituzione esclusivamente con l'etichetta di controllo peso.

Verificare il serraggio di tutti i bulloni dopo i primi 1000 Km. di traino.

CZ Při používání tažného zařízení vždy dodržujte pokyny výrobce vozidla vztahující se na maximální přípustnou hmotnost soupravy a maximální vertikální zatížení tažné koule.

Informujte se u výrobce/prodejce o maximální hmotnosti nákladu taženého Vaším vozidlem a nikdy nepřekračujte hodnoty přípustné pro tažné zařízení.

Přetížení tažného zařízení (tj. nedodržování předpisů) může vést k těžkým škodám buď na vozidle a/nebo na tažném zařízení.

V extrémních případech může takové přetížení vést k odtržení taženého přívěsu (nákladního nebo obytného), nebo nosiče jízdních kol. To by mohlo také způsobit vážné nebo smrtelné zranění osob, ať už v tažném vozidle a/nebo mezi kolemdoucími.

Firma Bosal nenesie odpovědnost za případné vady výrobku způsobené jeho nesprávným použitím nebo použitím na jiné, než určené účely (včetně přetížení), uživatelem nebo osobou, za kterou je zodpovědný uživatel (čl. 185 (2) NBW)).

Vzorec pro výpočet hodnoty D:

$$\frac{\text{Max. hmotnost přívěsu (kg)} \times \text{Max. přípustná celková hmotnost vozidla (kg)} \times 9,81}{\text{Max. hmotnost přívěsu (kg)} + \text{Max. přípustná celková hmotnost vozidla (kg)} \times 1000} = D \text{ (kN)}$$

Standardně předepsané body zakotvení se musí dodržet.

Musí se dodržet předpisy daného národního nařízení ohledně úředního povolení doplňků.

Tyto předpisy instalace a provozu musí být v každém případě připojené k dokumentům vozidla.

Při dodávce jsou všechny naše výrobky kontrolovány systémem pro kontrolu váhy. V případě doplnění chybějícího náhradního dílu, Vaši žádost na dodávku máme možnost přijmout pouze po prokázání nálepky o potvrzení kontroly váhy.

Po ujetí zhruba 1000 km je nutno zkontrolovat a dotáhnout všechny šrouby a matice na výše uvedené hodnoty utahovacího momentu.

PL W przypadku używania haka holowniczego należy zachować wymagania producenta dotyczące dopuszczalnej masy holowanej przyczepy i maksymalnego pionowego obciążenia zaczepu kulistego. Należy poinformować się u swojego dealera samochodu ile wynosi maksymalna masa holowanej przyczepy i nie wolno przekroczyć podanych wartości dotyczących haka holowniczego.

Przeciążenie haka holowniczego (czyli naruszenie przepisów) może spowodować poważne uszkodzenie pojazdu i/lub haka.

W skrajnych przypadkach takie przeciążenie może spowodować uwolnienie się holowanego sprzętu, czyli przyczepy, przyczepy kempingowej, lub bagażnika rowerowego. Może to stać się przyczyną poważnych lub śmiertelnych obrażeń osób znajdujących się w holującym pojeździe i/lub przypadkowych niewinnych osób przebywających w pobliżu.

Bosal nie ponosi odpowiedzialności za jakiegokolwiek błędy w produkcji, spowodowane nieprawidłowym lub niewłaściwym użyciem (w tym przeciążeniem) haka przez użytkownika lub osoby, za które użytkownik jest odpowiedzialny (N.B.W. artykuł 185. ustęp 2.).

Wzór obliczania wartości D:

$$\frac{\text{Maks. ciężar przyczepy (kg)} \times \text{największa dozwolona masa całkowita pojazdu holującego (kg)} \times 9,81}{\text{Maks. ciężar przyczepy (kg)} + \text{największa dozwolona masa całkowita pojazdu holującego (kg)} \times 1000} = D \text{ (kN)}$$

Należy zachować standardowo przypisane punkty mocowania.

Należy przestrzegać krajowych norm w zakresie pozwoleń na akcesoria.

Niniejszą instrukcję montażu należy dołączyć do dokumentów pojazdu.

Podczas transportu wszystkie produkty sprawdzamy za pomocą systemu kontroli ciężaru.

Prośby dotyczące uzupełnienia brakujących części przyjmujemy za okazaniem winiety potwierdzającej kontrolę ciężaru.

Po przejechaniu około 1000 km należy ponownie dokręcić śruby i nakrętki odpowiednim momentem.

NL 043173 MONTAGEHANDLEIDING

1. Meegeleverde onderdelen en bevestigingsmaterialen van de trekhaak verwijderen. Eventueel aanwezige kit ter plaatse van de bevestigingspunten verwijderen.
2. Demonteer de bumper. Verwijder de achterlichten. Demonteer 2 schroeven in de wielkasten. Demonteer 2 schroeven aan de onderzijde van de bumper.
3. Demonteer de kentekenplaat en de 2 daaronder gelegen bouten. Demonteer de connectoren.
4. Demonteer de binnenbumper, deze komt te vervallen.
5. Monteer de trekhaak t.p.v. de gaten "A" m.b.v. de bouten M10x40, veerringen en carrosserieringen, t.p.v. de gaten "B" m.b.v. de bouten M10x30, carrosserieringen, sluitringen, veerringen en moeren en t.p.v. de gaten "C" m.b.v. sluitringen, veerringen en moeren.
6. Zet de trekhaak vast. Hierbij de aanhaalmomenten volgens tabel hanteren.
7. Maak een uitsparing in de bumper volgens detail 1.
8. Monteer de stekkerdoosplaat volgens detail 2.
9. Monteer de kogelbehuizing en stekkerdoosplaat t.p.v. de gaten "D" met 2 bouten M12x110(10,9), sluitringen en stover borgmoeren.
10. Zet de kogelbehuizing vast. Hierbij de aanhaalmomenten volgens tabel hanteren.
11. Herplaats de onder punt 2 verwijderde onderdelen.

D 043173 MONTAGEANLEITUNG

1. Die Anhängervorrichtung auspacken und die Befestigungsteile auf Vollständigkeit überprüfen. Im Bereich der Befestigungspunkte den Unterbodenschutz entfernen.
2. Den Stoßfänger demontieren. Die Rücklichter entfernen. Zwei Schrauben in den Radschutzkästen demontieren. Zwei Schrauben an der Unterseite des Stoßfängers demontieren. Das Nummernschild und die zwei darunter befindlichen Schrauben demontieren. Die Kontaktleisten demontieren.
3. Den Innenstoßfänger demontieren, dieser wird nicht mehr benötigt.
4. Die Anhängervorrichtung mit Schrauben M10x40, Federringen und Karosseriescheiben an den Löchern "A" und mit Schrauben M10x30, Karosseriescheiben, Unterlegscheiben, Federringen und Muttern an den Löchern "B" und mit Unterlegscheiben, Federringen und Muttern an den Löchern "C" montieren.
5. Die Anhängervorrichtung festziehen. Handhaben Sie hierbei die Anzugsmomente gemäß der Tabelle.
6. Einen Ausschnitt im Stoßfänger gemäß Detail 1 vornehmen.
7. Die Steckdosenhalteplatte gemäß Detail 2 montieren.
8. Die Kugelaufnahme und Steckdosenhalteplatte mit zwei Schrauben M12x110(10,9), Unterlegscheiben und selbstsichernden Muttern an den Löchern "D" montieren.
9. Die Kugelaufnahme festziehen. Handhaben Sie hierbei die Anzugsmomente gemäß der Tabelle.
10. Alle in Punkt 2 entfernten Teile wieder montieren.

GB 043173 FITTING INSTRUCTIONS

1. Unpack the towing bracket and check its contents against the parts list. If necessary, remove the underseal from around the fitting points of the luggage compartment/frame members.
2. Dismount the bumper. Remove the rear lights. Dismount 2 screws in the wheel arches. Dismount 2 screws on the lowerside of the bumper. Dismount the license plate and the 2 screws underneath. Dismount the connectors.
3. Dismount the inside bumper, this will no longer be used.
4. Mount the towbar at the holes "A" using the bolts M10x40, spring washers and large washers, at the holes "B" using the bolts M10x30, large washers, plain washers, spring washers and nuts and at the holes "C" using plain washers, spring washers and nuts.
5. Attach the towbar. Use the tightening tolerances from the torque table on page 1.
6. Make a recess in the bumper according detail 1.
7. Mount the socket plate as shown in detail 2.
8. Mount the ball housing and socket plate at the holes "D" using 2 M12x110(10,9) bolts, plain washers and lock nuts.
9. Attach the ball housing. Use the tightening tolerances from the torque table on page 1.
10. Replace all the parts mentioned in point 2.

F 043173 DESCRIPTION DU MONTAGE

1. Séparer les différents éléments d'attelage et vérifier le contenu par rapport à la liste de pièces. Si nécessaire, enlever le mastic de protection autour des points de fixation du coffre et des longerons du châssis.
2. Démontez le pare-chocs. Enlever les feux arrière. Démontez 2 vis dans les logements de roue. Démontez 2 vis au dessous du pare-chocs. Démontez la plaque d'immatriculation et les 2 boulons en dessous. Démontez les connecteurs.
3. Démontez le pare-chocs intérieur, il ne sera pas remonté.
4. Monter l'attelage au niveau des trous "A" à l'aide des boulons M10x40, des rondelles grower et des rondelles de carrosserie, au niveau des trous "B" à l'aide des boulons M10x30, des rondelles de carrosserie, des rondelles plates, des rondelles grower et des écrous et au niveau des trous "C" à l'aide des rondelles plates, des rondelles grower et des écrous.
5. Fixer l'attelage. Utiliser les couples de serrage conformément au tableau de la page 1.
6. Découper le pare-chocs suivant le détail 1.
7. Monter le support de prise suivant le détail 2.
8. Monter le support de boule et le support de prise au niveau des trous "D" à l'aide des 2 boulons M12x110(10,9), des rondelles plates et des écrous freins.
9. Fixer le support de boule. Utiliser les couples de serrage conformément au tableau de la page 1.
10. Remonter toutes les parties enlevées au point 2.

E 043173 INSTRUCCIONES DE MONTAJE

1. Sacar las piezas y el material de sujeción incluidos en el gancho de remolque. Si procede, retirar el pegamento existente en los puntos de sujeción.
2. Desmonte el parachoques. Retire las luces traseras. Desmonte 2 tornillos en los aros de las ruedas. Desmonte 2 tornillos en el lado bajo del parachoques. Desmonte la placa de matrícula y dos tornillos debajo de ésta. Desmonte los conectores.
3. Desmonte el parachoques interior, éste no será usado más.
4. Monte la barra de remolque en los huecos "A" usando los pernos M10x40, arandelas de muelle, arandelas grandes, en los huecos "B" usando pernos M10x30, arandelas planas y pernos y en los huecos "C", usando arandelas planas, arandelas de muelle y tuercas.
5. Fijar el gancho de remolque. Aplicar para eso los pares de apriete según la tabla.
6. Recorte el parachoques según muestra la figura 1.
7. Monte la lámina de soporte del enchufe según muestra la figura 2.
8. Monte el revestimiento de la bola de remolque y la lámina de soporte del enchufe a los huecos "D" utilizando 2 tornillos M12x110 (10,9), arandelas planas y contratueras de seguridad.
9. Fijar el revestimiento de la bola de remolque. Aplicar para eso los pares de apriete según la tabla.
10. Restituya todos los accesorios que quitó en el punto 2.

DK 043173 MONTAGEVEJLEDNING

1. Fjern de dele og monteringsmaterialer, der sidder på trækrog. Eventuelt kit på fastgørelsespunkterne fjernes.
2. Afmonter kofangeren. Fjern baglygterne. Afmonter 2 skruer i hjulkassen. Afmonter 2 skruer fra kofangerens underside. Afmonter nummerpladen og de 2 skruer herunder. Afmonter stikforbindelserne.
3. Fjern inderkofangeren. Den skal ikke bruges mere.
4. Monter trækrog ved hullerne „A” vha. bolte M10x40, fjederskiver og karrosseriskiver og ved hullerne „B” vha. bolte M10x30, karrosseriskiver, planskiver, fjederskiver og møtrikker, samt ved hullerne „C” vha. planskiver, fjederskiver og møtrikker.
5. Fastgør tværvangen. Følg tilspændingsmomenterne i tabellen.
6. Lav en udskæring i kofangeren iflg. fig. 1.
7. Monter stikdåsepladen ifølge fig. 2.
8. Monter trækkuglehuset og stikdåsepladen i hullerne "D" vha. 2 stk. M12x110 (10,9) bolte, planskiver og kontramøtrikker.
9. Fastgør trækkuglehuset. Følg tilspændingsmomenterne i tabellen.
10. Sæt alle dele på plads, som blev fjernet under punkt 2.

N 043173 MONTERINGSVEILEDNING

1. Fjern vedlagte deler og festemateriell fra tilhengerfestet. Fjern eventuelt kitt som måtte finnes på festepunktene.
2. Demonter støtfangeren. Fjern de bakre lysene. Fjern de 2 skruene fra hjulkassene. Fjern de 2 skruene fra støtfangerens nederste del. Fjern nummerskiltet og de 2 skruene under det. Demonter kontaktene.
3. Demonter den indre støtfangeren – denne vil du ikke trenge lenger.
4. Monter tilhengerfestet ved hullene "A" ved hjelp av M10x40-bolter, sprengskiver og store skiver, ved hullene «B» ved hjelp av M10x30-bolter, store skiver, flate skiver og sprengskiver og muttere samt ved hullene "C" ved hjelp av flate skiver og sprengskiver og muttere.
5. Skru fast tilhengerfestet. Bruk de tiltrekningsmomentene som er oppgitt i tabellen.
6. Lag en utsparing i støtfangeren i henhold til bilde i detalj 1.
7. Monter kontaktholderen i henhold til bilde i detalj 2.
8. Monter kuleholderen og kontaktholderen ved hullene "D" ved hjelp av 2 stykker M12x110 (10,9) bolter, flate tetningskiver og låsemuttere.
9. Skru fast kuleholderen. Bruk de tiltrekningsmomentene som er oppgitt i tabellen.
10. Sett alle delene som ble fjernet under punkt 2 tilbake på plass.

S 043173 MONTERINGSINSTRUKTION

1. Packa upp monteringsssatsen och kontrollera innehållet mot detaljbeskrivning. Om det behövs tag bort underredsmassa runt monteringspunkterna i bagageutrymmet och under bilen.
2. Demontera stötfångaren. Tag bort baklysen. Demontera 2 skruvar i hjulbågarna. Demontera 2 skruvar på nedre sidan stötfångaren. Demontera registreringsskylten och de två skruvarna under den. Demontera kopplingselementen.
3. Demontera inre stötfångaren, detta skall inte användas mer.
4. Montera dragstången vid hålen "A" med skruvarna M10x40, fjäderbrickor och stora brickor, vid hålen "B" med skruvarna M10x30, stora brickor, planbrickor, fjäderbrickor och muttrar, och vid hålen "C" med planbrickor, fjäderbrickor och muttrar.
5. Sätt fast dragbalken. Använd härvid åtdragningsmomenten enligt tabellen.
6. Göra en inristning i stötfångaren, enligt teckningen 1.
7. Montera kontakthållaren, enligt markerad på teckningen 2.
8. Montera huset till kulan samt kontakthållaren vid hålen "D" med hjälp av 2 skruvar M12x110 (10,9) samt brickor och säkerhetsmuttrarna.
9. Sätt fast huset till kulan. Använd härvid åtdragningsmomenten enligt tabellen.
10. Placera tillbaka samtliga beståndsdelarna, som togs bort vid raden 2.

SF 043173 ASENNUSOHJEET

1. Pura vetokoukkupakkaus ja tarkista listasta, että kaikki asennuksessa tarvittavat osat löytyvät. Jos tarpeellista poista alustansuojaus kiinnityskohdista.
2. Pura puskuri. Poista perävalot. Poista 2 ruuvia lokasuojista. Poista 2 ruuvia puskurin alaosaan. Poista rekisterikyltti ja sen alla olevat 2 ruuvia. Pura liittimet.
3. Pura sisäpuskuri - sitä ei tulla käyttämään enää.
4. Kiinnitä vetokoukku pisteistä "A" käyttämällä M10x40-ruuveja, jousialuslevyjä ja suuria aluslevyjä, pisteistä "B" käyttämällä M10x30-ruuveja, suuria aluslevyjä, normaaleja ja jousialuslevyjä sekä muttereita sekä pisteistä "C" käyttämällä normaaleja ja jousialuslevyjä sekä muttereita.
5. Kiinnitä vetokoukku. Kiristä se taulukossa annetun kiristysmomentin mukaisesti.
6. Tee syväne puskurin kuvan 1 mukaisesti.
7. Asenna pistokkeenpitolevy kuvan 2 mukaisesti.
8. Asenna vetokouluun peite ja pistokkeenpitolevy rei'istä "D" käyttämällä 2 M12x110 (10,9) -ruuvia, litteitä alusrenkaita ja turvamuttereita.
9. Kiinnitä vetokouluun peite. Kiristä se taulukossa annetun kiristysmomentin mukaisesti.
10. Asenna kaikki kohdassa 2 poistetut osat paikalleen.

I 043173 ISTRUZIONI DI MONTAGGIO

1. Aprire l'imballaggio della struttura di traino e controllare il contenuto a fronte dell'elenco componenti. Se necessario, rimuovere il mastice di protezione intorno ai punti di fissaggio.
2. Smontare il paraurti. Togliere i fanali posteriori. Smontare due viti nel vano alloggiamento ruota. Smontare 2 viti sotto il paraurti. Smontare la targa ed i 2 bulloni sotto. Smontare i connettori.
3. Smontare il paraurti interno che non sarà più rimontato.
4. Montare il dispositivo di traino nei fori "A" con due bulloni M10x40, rondelle elastiche e rondelle di carrozzeria, nei fori "B" con bulloni M10x30, rondelle di carrozzeria, rondelle piane, rondelle elastiche e dadi, e nei fori "C" con rondelle piane, rondelle elastiche e dadi.
5. Fissare la struttura di traino serrando. I bulloni alle coppie di serraggio riportate nella tabella.
6. Eseguire un intaglio nel paraurti conformemente al disegno 1.
7. Montare il portapresa come indicato nel dettaglio 2.
8. Montare il supporto della sfera ed il portapresa nei fori "D", utilizzando 2 bulloni M12x110 (10, 9), rondelle piatte e dadi autobloccanti.
9. Fissare il supporto della sfera di traino applicando la coppia di serraggio indicata nella tabella.
10. Rimontare tutti i pezzi precedentemente smontati nel punto 2.

CZ 043173 NÁVOD K MONTÁŽI

1. Podle přiloženého seznamu zkontrolovat jednotlivé součásti tažného zařízení. Pokud je to nezbytné, odstranit ze styčných bodů v zavazadlovém prostoru ochranný prostředek.
2. Odmontuje nárazník. Sundujte zadní lampy. Z blatníků sundejte 2 šrouby. Ze spodní poloviny nárazníku vydělejte 2 šrouby. Sundejte poznávací značku, potom 2 šrouby umístěné pod ní. Odmontujte přípojky.
3. Odmontujte vložku nárazníku.
4. Upevněte vlečný hák u vývrtů "A" šrouby M10x40, pružnými a jednoduchými podložkami, u vývrtů "B" šrouby M10x30, velkými podložkami, hladkými a pružnými podložkami a maticemi, stejně jako u vývrtů C jednoduchými a podložkami a maticemi.
5. Upevněte tažné zařízení dotažením šroubů utahovacím momentem podle tabulky na straně 1.
6. Připravte nářez do nárazníku na detailu č. 1.
7. Připevněte držák zásuvky jak je znázorněno na detailu č. 2.
8. Připevněte kryt koule a držák zásuvky do otvorů "D" použitím dvou šroubů M12x110 (10,9) pružných podložek a uzavíratelných maticek.
9. Upevněte kryt koule dotažením šroubů utahovacím momentem podle tabulky na straně 1.
10. Nasaďte nazpět všechny díly odstraněné v bodě 2.

PL 043173 INSTRUKCJA MONTAŻU

1. Należy rozpakować statyw holowniczy i sprawdzić jego zawartość, porównując ze spisem części. W razie potrzeby należy usunąć osłonę podwozia w okolicy punktów umocowania osłony bagażnika/podwozia.
2. Zdjąć zderzak. Zdjąć tylne lampy. Z błotników wyjąć dwie śruby. Wyjąć dwie śruby z dolnej części zderzaka. Zdjąć tablicę rejestracyjną, a następnie spod niej wyjąć dwie śruby. Zdjąć połączenia.
3. Zdemontować wkład zderzaka - dalej nie będzie on już potrzebny.
4. Umocować hak holowniczy do otworów oznakowanych literą „A” śrubami M10X40, podkładkami sprężynowymi i dużymi, do otworów oznakowanych literą „B” śrubami M10x30, podkładkami dużymi, zwykłymi i sprężynowymi oraz nakrętkami oraz do otworów oznakowanych literami „C” podkładkami zwykłymi i sprężynowymi oraz nakrętkami.
5. Należy umocować drążek holowniczy. Należy stosować momenty wyszczególnione w tabeli.
6. Należy wykonać wycięcie na zderzaku na podstawie rysunku nr. 1.
7. Należy zamontować płytę z gniazdem wtykowym na podstawie rysunku nr 2.
8. Należy zamontować oprawkę zaczepu kulistego i płytę z gniazdem wtykowym do otworów „D” za pomocą 2 śrub M 12x110 (10,9), płaskich podkładek i nakrętek zabezpieczających.
9. Należy przymocować oprawkę zaczepu kulistego. Należy stosować momenty wyszczególnione w tabeli.
10. Należy zamontować z powrotem wszystkie części usunięte w punkcie 2.