





<b>Montagehandleiding</b> <b>Fitting instruction</b> <b>Montageanleitung</b> <b>Description de montage</b> <b>Instrucciones de montaje</b> <b>Montagevejledning</b> <b>Návod k montáži</b>	<b>KIA</b>  <b>Sportage 4 WD</b>  1994 →  <b>Retona</b>  1997 →  <b>TYPE: 022541</b>	 <b>EC 94/20</b>  <b>e4 00-1090</b>	 <b>1995 kg</b>	 <b>2000 kg</b>	 <b>75 kg</b>	<b>D</b> waarde value Wert valeur  <b>9,80 kN</b>	<table border="1"> <tr> <td>NL</td> <td>D</td> <td>GB</td> <td></td> </tr> <tr> <td>F</td> <td>E</td> <td>DK</td> <td>CZ</td> </tr> </table>	NL	D	GB		F	E	DK	CZ
	NL	D	GB												
F	E	DK	CZ												
						(c) BOSAL 23-05-2011	Rev. nr. 01								

Raadpleeg uw dealer voor de max. massa die uw wagen mag trekken.

Die maximale Anhängelast ihres Fahrzeuges können Sie im Fahrzeugschein oder im Benutzerhandbuch nachlesen.

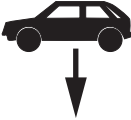
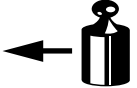
For the max. trailer weight of your car please refer to the owner's manual or your car homologation documents.





Pour connaître le poids maxi remorquable pour votre voiture consulter la notice d'utilisation de votre voiture ou la carte grise.

Consulte a su distribuidor sobre el peso máximo que puede remolcar su vehículo.

Deres forhandler vil kunne oplyse Dem om den højst tilladte vægt efter Deres køretøj.

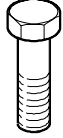
Maximální přípustná hmotnost přívěsu pro Vaše vozidlo je uvedena v technickém průkazu nebo v uživatelské příručce.

Meegeleverde onderdelen  
 Mitgelieferte Befestigungsteile  
 Provided parts  
 Matériel de fixation joint  
 Piezas incluidas  
 Medfølgende komponenter  
 Dodané upevňovací díly

	6x	M12x90		2x	M12
	2x	M12x70			
	2x	M12x110			
	6x	M12x35			
	16x	M12		6x	ø30x13x6
	14x	M12			

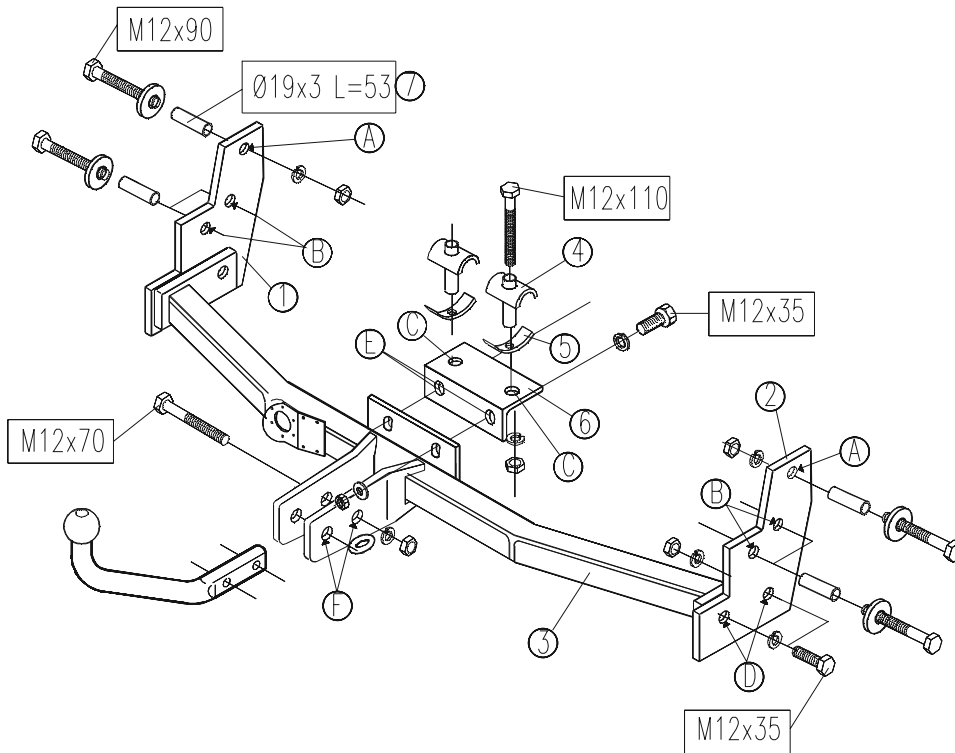

- Ⓐ NL De tussenruimte conform supplement VII, afbeelding 30 van de richtlijn 94/20/EG moet in acht worden genomen.
- Ⓑ D Der Freiraum nach Anhang VII, Abbildung 30 der Richtlinie 94/20/EG ist zu gewährleisten.
- Ⓒ GB The clearance specified in appendix VII, diagram 30 of guideline 94/20/EC must be guaranteed.
- Ⓓ F La zone de dégagement doit être garantie conformément à l'annexe VII, illustration 30 de la directive 94/20/CE.
- Ⓔ E Debe garantizarse el espacio libre, conforme al anexo VII, figura 30 de la directiva comunitaria CE/94/20.
- Ⓕ DK Frirummet skal overholdes iht. bilag VII, fig. 30 i direktiv 94/20/EU.
- Ⓖ CZ Volný prostor ve smyslu Přílohy VII, obr. 30 Směrnice č. 94/20/ES musí být zaručen.

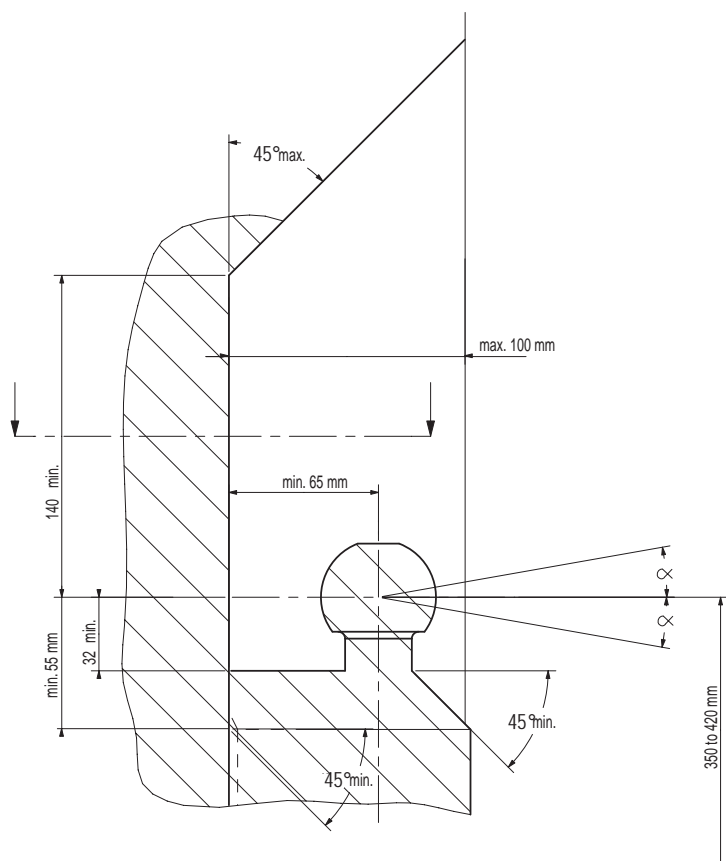

Ⓐ NL bij toelaatbaar totaal gewicht van het voertuig  
 Ⓑ D bei zulässigem Gesamtgewicht des Fahrzeuges  
 Ⓒ GB at laden weight of the vehicle  
 Ⓓ F pour poids total en charge autorisé du véhicule  
 Ⓔ E con peso total autorizado del vehículo  
 Ⓕ DK ved tilladt samlet vægt for køretøjet  
 Ⓖ CZ při celkové přípustné hmotnosti vozidla

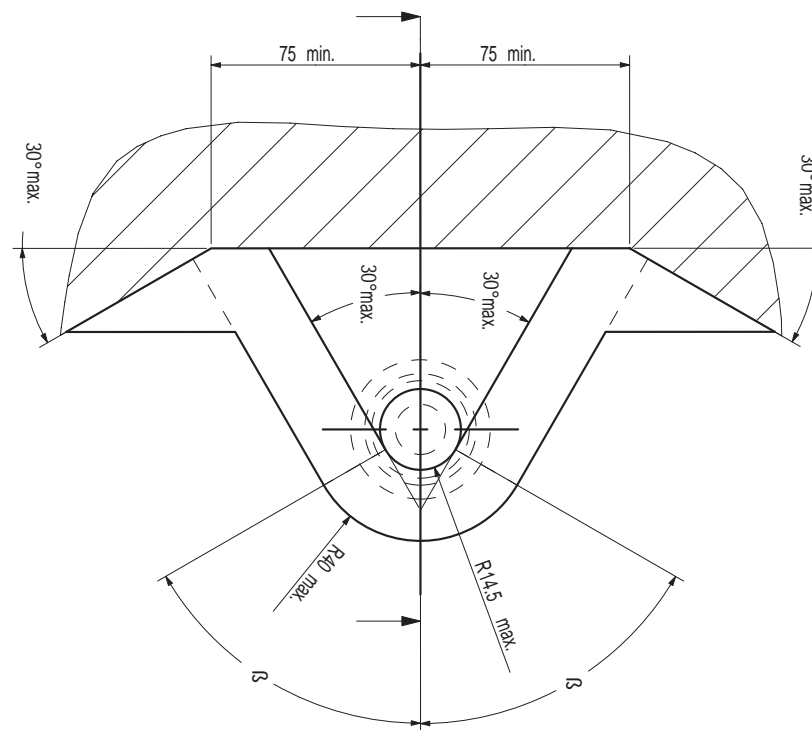

**NL** Voor het gebruik van deze trekhaak zijn de specificaties van de voertuigfabrikant met betrekking tot het maximale trekgewicht en de kogeldruk bindend. Raadpleeg Uw dealer voor het maximale trekgewicht wat Uw auto mag trekken, hierbij mogen de specificaties van deze trekhaak niet overschreden worden.

Overbelasting (overschrijding van de specificaties) van deze trekhaak kan leiden tot ernstige schade aan het voertuig en/of een breuk van de trekhaak.

In het uiterste geval kan een dergelijk overbelasting leiden tot het losraken van de rijdende aanhanger, caravan of fietsendrager. Dit kan vervolgens op zijn beurt mogelijk een zwaar of dodelijk letsel toebrengen aan personen in de directe omgeving van de aanhanger, caravan of fietsendrager

Bosal kan niet aansprakelijk worden gesteld voor enig gebrek in het product zoals veroorzaakt door de schuld of door welk onoordeelkundig gebruik (o.a. overbelasting) ook van de gebruiker of een persoon voor wie hij aansprakelijk is (sect. 185, art. 2 N.B.W.).

#### **Formule t.b.v. bepaling van de D-waarde:**

$$\frac{\text{max. aanhangwagengewicht (kg)} \times \text{max. voertuiggewicht (kg)} \times 9,81}{\text{max. aanhangwagengewicht (kg)} + \text{max. voertuiggewicht (kg)} \times 1000} = D \text{ (kN)}$$

De door de voertuigfabrikant standaard toegestane bevestigingspunten zijn aangehouden.

Nationale richtlijnen betreffende de montagegoedkeuring moeten in acht worden genomen.

Deze montage- en gebruikshandleiding dient aan de voertuigdocumenten te worden toegevoegd.

Al onze producten worden gecontroleerd op compleetheid middels een weegcontrole systeem.

Reclamaties met betrekking tot ontbrekende delen kunnen alleen geaccepteerd worden indien deze gewichtscontrole sticker kan worden getoond.

Het is noodzakelijk om na ca. 1000 km gebruik de boutverbindingen na te trekken (volgens gegeven aanhaalmomenten).

**D** Im Falle der Benutzung einer Anhängervorrichtung sind die Vorschriften des Herstellers bezüglich der erlaubten maximalen Zuglast und der maximalen senkrechten Kugelbelastung unbedingt einzuhalten. Fragen Sie Ihren Fahrzeughersteller/lokalen Händler, wie groß die maximale Zuglast Ihres Autos ist. Es ist verboten, die Vorschriften bezüglich der Anhängervorrichtung zu übertreten.

Die Überlastung der Anhängervorrichtung (bzw. das Missachten der Vorschriften) kann zu schweren Schädigungen des Fahrzeugs und/oder der Anhängervorrichtung führen.

Eine solche Überlastung kann im Extremfall das Losreißen der gezogenen Einrichtung, also des Anhängers, des Wohnwagens oder der Fahrradhalterung zur Folge haben. Dieses kann wiederum zu schweren oder tödlichen Verletzungen der sich im ziehenden Fahrzeug befindlichen Personen und/oder sich auf dem Gelände aufhaltenden Unschuldigen führen.

Bosal kann nicht für solche eventuellen Fehler des Produkts zur Verantwortung gezogen werden, die durch falschen oder nicht bestimmungsgemäßen Gebrauch (unter anderem Überlastung) verursacht wurden, entweder durch den Nutzer oder eine Person, für die der Nutzer verantwortlich ist (Artikel 185, Absatz 2 N.B.W.).

#### **Formel für D-Wert Ermittlung:**

$$\frac{\text{Max. Anhängelast (kg)} \times \text{Zul. Kfz.-Gesamtgewicht (kg)} \times 9,81}{\text{Max. Anhängelast (kg)} + \text{Zul. Kfz.-Gesamtgewicht (kg)} \times 1000} = D \text{ (kN)}$$

Die vom Fahrzeughersteller serienmäßig genehmigten Befestigungspunkte sind eingehalten.

Nationale Richtlinien über die Anbauabnahmen sind zu beachten.

Diese Montage- und Betriebsanleitung ist den Kfz.-Papieren beizufügen.

Bei der Auslieferung wird jedes unserer Produkte mit einem Gewichtskontrollsystem überprüft.

Im Falle fehlender Teile können wir der Bitte nach Nachlieferung nur entsprechen, wenn auch der Aufkleber, der die Gewichtskontrolle bestätigt, mit eingesandt wird.

Nach ca. 1000 km die Bolzenverbindungen, wie angegeben, nachziehen.

**GB** Always refer to the instructions of the vehicle manufacturer relating to the maximum Permissible towing weight and the maximum vertical ball loading when using the towbar. Ask your vehicle manufacturer / local dealer about maximum towing weights that apply to your vehicle and do not exceed values permitted for the towbar.

Overloading of the towbar (i.e. non-observance of instructions) may lead to severe damage to either the vehicle and/or the towbar itself.

In extreme cases overloading the towbar could result in the premature decoupling of the equipment being towed, whether that be a trailer, box, caravan or bicycle carrier. As a result this could also cause severe or fatal injuries to persons either within the towing vehicle and/or innocent bystanders in the area at that time.

Bosal may not be held responsible for any defect of the product caused by improper use or use other than the intended use (including overloading) by the user or any person for whom the user is responsible (Article 185(2) of N.B.W.).

**Formula for D-Value:**

$$\frac{\text{Max. trailerweight (kg)} \times \text{Max. permissible weight towing vehicle (kg)}}{\text{Max. trailerweight (kg)} + \text{Max. permissible weight towing vehicle (kg)}} \times \frac{9.81}{1000} = D \text{ (kN)}$$

The fixing points specified as standard must be observed.

National guidelines concerning official approval of accessories must be observed.

These installation and operating instructions must be enclosed with the vehicle papers.

All our products are controlled upon dispatch with a weight control system. In the case of missing parts we can only accept a request of replacement with the weight control sticker.

After about 1000 km use, re-tighten the bolts and nuts to the specified torque.

**F** Pour l'utilisation de l'attelage les instructions du constructeur du véhicule concernant le poids tracté maximum et la charge verticale maximale de la boule de l'attelage doivent être observées obligatoirement. Demander au vendeur / distributeur local du véhicule quel est le poids maximal tractable par votre véhicule et il est également interdit d'excéder les valeurs admissibles par l'attelage.

La surcharge de l'attelage (c'est-à-dire l'inobservation des règles) peut endommager sérieusement le véhicule et/ou l'attelage.

La conséquence d'une telle surcharge pourrait être la libération inattendue de l'équipement tracté, donc de la remorque ou du support de bicyclette. Une telle libération inattendue peut causer des blessures graves ou des blessures mortelles aux personnes se trouvant dans le véhicule tracteur et/ou aux passants innocents se trouvant sur les lieux.

Bosal ne saurait être retenu responsable de dommages causés par un usage incorrect ou par un usage différent de celui prévu (par exemple la surcharge), que ce soit par l'utilisateur lui-même ou par tout autre personne dont l'utilisateur est responsable (Point 2 de l'Article 185 de N.B.W.).

**Formule pour le calcul de la valeur D:**

$$\frac{\text{Poids max. de remorque (kg)} \times \text{Max. poids permissible du véhicule tracteur (kg)}}{\text{Poids max. de remorque (kg)} + \text{Max. poids permissible du véhicule tracteur (kg)}} \times \frac{9.81}{1000} = D \text{ (kN)}$$

Les points de fixations définis comme homologués doivent être observés.

Les recommandations nationales concernant l'approbation officielle des accessoires doivent être prises en considération.

Ces instructions de montage et d'opération doivent être jointes aux documents du véhicule.

Lors de la livraison, nous contrôlons tous nos produits par pesage de l'attelage. Dans le cas de pièce manquante, nous ne pouvons accepter une demande de supplément qu'avec l'étiquette certifiant le contrôle du poids.

Après 1000 km de traction, resserrer toute la boulonnerie aux couples prescrits.

- Ⓔ En caso de utilizar gancho de remolque, hay que observar obligatoriamente las prescripciones del fabricante del vehículo referentes al peso máximo permitido de remolque y la carga máxima vertical de la bola. Pregunte al comerciante de la marca/comerciante local de que cuánto es el peso remolcable máximo de su auto y no traspase los valores permitidos en las prescripciones referentes al gancho de remolque.

La sobrecarga del gancho de remolque (o sea la violación de las prescripciones) puede conllevar a un daño grave del vehículo y/o del gancho de remolque.

Este tipo de sobrecarga en casos extremos puede traer como resultado el desprendimiento del dispositivo remolcado, o sea del carro de remolque, de la caravana, o del portabicicletas. Y esto puede ocasionar lesiones graves o mortales a las personas que están en el vehículo remolcador y/o a las personas inocentes que están en el área.

Bosal no asume responsabilidad de ningún tipo por error eventual del producto causado por uso incorrecto o por no usarlo a lo que fue destinado (incluido la sobrecarga), tanto por parte del usuario como de cualquiera persona bajo su responsabilidad (párrafo 2 del artículo 185 del N.B.W.).

#### **Fórmula para el cálculo del valor D:**

$$\frac{\text{Peso máximo del coche del remolque (Kg)} \times \text{Peso máximo permitido del vehículo remolcador (Kg)} \times 9.81}{\text{Peso máximo del coche del remolque (Kg)} + \text{Peso máximo permitido del vehículo remolcador (Kg)} \times 1000} = D(\text{kN})$$

Hay que tener en cuenta las prescripciones de los puntos de fijación estandarizado determinado.

Hay que tener en cuenta las directivas nacionales referentes a la autorización oficial de los accesorios.

A las instrucciones de instalación y de funcionamiento hay que adjuntarlo a los papeles del vehículo.

En el transporte controlamos todos nuestros productos en un sistema de control de peso.

En el caso de accesorios faltantes el pedido referente a su reemplazo sólo lo podemos aceptar conjunto con la presentación de la etiqueta adhesiva certificante del control de peso.

Cada 1000 km de uso es necesario comprobar las conexiones del perno (según los pares de apriete dados).

- Ⓕ Producentens forskrifter om maksimal tilladt trækvægt og maksimal vertikal belastning skal overholdes. Spørg bilproducenten/den lokale forhandler om den maksimale trækvægt, der gælder for Deres køretøj. De tilladte værdier for anhængertrækket må ikke overskrides.”

Overbelastning af trækkrogen (dvs. ikke-overholdelse af instruktionerne) kan føre til alvorlige skader på enten køretøjet og/eller selve trækkrogen.

I ekstreme tilfælde kan overbelastning af trækkrogen medføre for tidlig afkobling af det bugserede udstyr, f.eks. trailer, kasse, campingvogn eller cykelholder. Dette kan også forårsage alvorlige eller dødelige kvæstelser for personer, der opholder sig enten i det bugserende køretøj og/eller uskyldige tilskuere i området på det pågældende tidspunkt.

Bosal kan ikke holdes ansvarlig for eventuelle fejl i produktet, der opstår som følge af forkert eller anden uhensigtsmæssig brug (inkl. overbelastning) af brugeren eller enhver person, som brugeren er ansvarlig for (artikel 185 (2) i NBW)

#### **Formel for beregning af D-værdien:**

$$\frac{\text{Max. anhängervægt (kg)} \times \text{max. tilladte vægt af trækkøretøjet (kg)} \times 9.81}{\text{Max. anhängervægt (kg)} + \text{max. tilladte vægt af trækkøretøjet (kg)} \times 1000} = D(\text{kN})$$

De som standard angivne fastgørelsespunkter skal overholdes.

De officielle nationale retningslinier vedr. tilladelser skal overholdes.

Disse monterings- og driftsinstruktioner skal vedlægges køretøjets officielle dokumenter.

Ved afsendelse kontrollerer vi alle vores produkter med vægtkontrolsystem. Rekvirering af manglende reservedele kan kun accepteres ved fremvisning af kontrolsedlen fra vægtkontrolsystemet.

Det er nødvendigt at efterspænde møtrikkerne efter ca. 1000 km.

- Ⓒ) Při používání tažného zařízení vždy dodržujte pokyny výrobce vozidla vztahující se na maximální přípustnou hmotnost soupravy a maximální vertikální zatížení tažné koule.

Informujte se u výrobce/prodejce o maximální hmotnosti nákladu taženého Vaším vozidlem a nikdy nepřekračujte hodnoty přípustné pro tažné zařízení.

Přetížení tažného zařízení (tj. nedodržování předpisů) může vést k těžkým škodám buď na vozidle a/nebo na tažném zařízení.

V extrémních případech může takové přetížení vést k odtržení taženého přívěsu (nákladního nebo obytného), nebo nosiče jízdních kol. To by mohlo také způsobit vážné nebo smrtelné zranění osob, ať už v tažném vozidle a/nebo mezi kolemjdozcími.

Firma Bosal nenese odpovědnost za případné vady výrobku způsobené jeho nesprávným použitím nebo použitím na jiné, než určené účely (včetně přetížení), uživatelem nebo osobou, za kterou je zodpovědný uživatel (čl. 185 (2) NBW)).

#### **Vzorec pro výpočet hodnoty D:**

$$\frac{\text{Max. hmotnost přívěsu (kg)} \times \text{Max. přípustná celková hmotnost vozidla (kg)}}{\text{Max. hmotnost přívěsu (kg)} + \text{Max. přípustná celková hmotnost vozidla (kg)}} \times \frac{9,81}{1000} = D \text{ (kN)}$$

Standardně předepsané body zakotvení se musí dodržet.

Musí se dodržet předpisy daného národního nařízení ohledně úředního povolení doplňků.

Tyto předpisy instalace a provozu musí být v každém případě připojené k dokumentům vozidla.

Při dodávce jsou všechny naše výrobky kontrolované systémem pro kontrolu váhy. V případě doplnění chybějícího náhradního dílu, Vaši žádost na dodávku máme možnost přijmout pouze po prokázání nálepky o potvrzení kontroly váhy.

Po ujetí zhruba 1000 km je nutno zkontrolovat a dotáhnout všechny šrouby a matice na výše uvedené hodnoty utahovacího momentu.

**UPOZORNĚNÍ:** Je nezbytné odmontovat SPZ připevněnou na držáku příčného nosníku. To platí pouze pro vozidla konstruovaná v Koreji

#### **NÁVOD K MONTÁŽI**

1. Zkontrolovat jednotlivé součástky tažného zařízení dle přiloženého seznamu. Pokud je to nezbytné, odstranit z jednotlivých součástí tažného zařízení a zavazadlového prostoru ochranný prostředek.
2. Pro snadnější montáž Vám doporučujeme demontovat zadní kola.
3. Vystříhnout šablonu pro vrtání a přiložit ji k původním otvorům (oválným) na podvozku. Vrchní strana šablony by měla být shodná s vrchní stranou podvozku.
4. Označit otvory "A" na pravé straně podvozku. Použít pravou stranu šablony a označit otvory "A" také na levé straně.
5. Vyvrtat otvory "A" o průměru 13 mm skrz podvozek.
6. Připevnit desky "1" a "2" dovnitř podvozku do otvorů "A" pomocí dvou šroubů M12x90, pružných a velkých podložek, matic a distančních trubiček "7". Zatím neutahovat pevně.
7. Připevnit tažné zařízení do otvorů "D" na desky "1" a "2" pomocí čtyř šroubů M12x35, plochých a pružných podložek a matic, neutahovat pevně.
8. Připevnit kovový úhelník "6" na tažné zařízení do otvorů "E" pomocí dvou šroubů M12x35, plochých a pružných podložek a matic, pevně neutahovat.
9. Umístit držáky "5" mezi tažné zařízení a podvozek a upevnit. Označit otvory "C" na příčném nosníku podvozku a vyvrtat je skrz do průměru 19 mm. Připevnit tažné zařízení pomocí dvou šroubů M12x110, distančních trubiček "4", držáků "5", pružných podložek a matic do otvorů "C".
10. Vyznačit otvory "B" na podvozku.
11. Odstranit desky "1" a "2" z tažného zařízení a vyvrtat otvory "B" o průměru 13 mm skrz. Vyvrtat otvory "A" a "B" o průměru 19 mm pouze z vnější strany podvozku.
12. Připevnit desky "1" a "2" do otvorů "A" a "B" pomocí šesti šroubů M12x90, velkých podložek, distančních trubiček "7", pružných podložek a matic.
13. Připevnit kouli do otvorů "F" pomocí dvou šroubů M12x70, pružných podložek a matic.
14. Zabezpečit a utáhnout tažné zařízení. Hodnoty kroutivého momentu pro jednotlivé typy šroubů jsou: M12 - 79 Nm  
Po ujetí zhruba 1 000 km dotáhnout všechny šrouby a matice na výše uvedené hodnoty.
15. Firma Bosal nenese zodpovědnost za jakoukoliv závadu na výrobku způsobenou nesprávným zacházením ze strany uživatele.



## 022541 MONTAGEHANDLEIDING

**ATTENTIE:** Indien noodzakelijk, dient men de nummerplaat bevestigingssteun van de dwarsbalk te verwijderen. De steun vindt u alleen op de in Korea vervaardigde modellen.

1. Meegeleverde onderdelen en bevestigingsmaterialen van de trekhaak verwijderen. Eventueel aanwezige kit ter plaatse van de bevestigingspunten verwijderen.
2. Ter vereenvoudiging van de montage wordt geadviseerd om de achterwielen te verwijderen.
3. Knip de boorsjabloon uit en plaats deze met het bestaande (ovale) gat op het chassis. De bovenzijde van het sjabloon moet gelijk liggen met de bovenzijde van het chassis.
4. Teken gat "A" af op het rechter chassis. Gebruik de achterzijde van het sjabloon en teken gat "A" af op het linker chassis.
5. Boor de gaten "A" geheel door het chassis op  $\varnothing$  13 mm.
6. Monteer de platen "1" en "2" handvast aan de binnenzijde van het chassis t.p.v. de gaten "A" m.b.v. 2 bouten M12x90 incl. veer-, carrossereringen, moeren en afstandsbussen "7".
7. Monteer de trekhaak t.p.v. de gaten "D" aan de platen "1" en "2" handvast m.b.v. 4 bouten M12x35 incl. veerringen en moeren.
8. Monteer hoekprofiel "6" handvast aan de trekhaak t.p.v. de gaten "E" m.b.v. 2 bouten M12x35 inclusief sluitringen, veerringen en moeren.
9. Plaats de strippen "5" tussen de trekhaak en het chassis en zet het geheel vast met een griptang. Teken de gaten "C" af op de dwarsbalk van het chassis en boor deze geheel door op  $\varnothing$  19mm. Monteer nu de trekhaak t.p.v. de gaten "C" m.b.v. 2 bouten M12x110 incl. afstandbussen "4", strippen "5", veerringen en moeren
10. Teken nu de gaten "B" af op het chassis.
11. Verwijder de platen "1" en "2" van de trekhaak en boor de gaten "B" geheel door op  $\varnothing$  13 mm. Boor vervolgens de gaten "A" en "B" **alleen aan de buitenzijde** van het chassis door op  $\varnothing$  19 mm.
12. Monteer nu de platen "1" en "2" t.p.v. de gaten "A" en "B" m.b.v. 6 bouten M12x90 incl. carrossereringen, afstandbussen "7", veerringen en moeren.
13. Monteer de kogel t.p.v. de gaten "F" m.b.v. 2 bouten M12x70 incl. veerringen en moeren.
14. Zet nu de trekhaak in zijn geheel vast volgens onderstaande aanhaalmomenten.  
M12                      79 Nm.  
Het is noodzakelijk om na ca. 1000 km gebruik de boutverbindingen na te trekken (volgens gegeven aanhaalmomenten).
15. Bosal kan niet aansprakelijk worden gesteld voor enig gebrek in het produkt zoals veroorzaakt door de schuld of door welk onoordeelkundig gebruik ook van de gebruiker of een persoon voor wie hij aansprakelijk is (art. 185, lid 2 N.B.W.).

## 022541 ANBAUANWEISUNG

**ACHTUNG:** Falls notwendig, die Nummerschild-Befestigungsstütze des Querträger entfernen. Dies gilt nur für in Korea hergestellte Fahrzeuge.

1. Die Anhängervorrichtung auspacken und die Befestigungsteile auf Vollständigkeit überprüfen. Im Bereich der Befestigungspunkte den Unterbodenschutz entfernen.
2. Um die Montage zu vereinfachen, empfehlen wir die Hinterräder abzumontieren.
3. Die Bohrschablone ausschneiden und diese mit dem vorhandenen (ovalen) Ausschnitt auf das Chassis legen. Die Oberseite der Schablone muß mit der Oberseite des Chassis übereinstimmen.
4. Loch "A" auf dem rechten Chassis anzeichnen. Die Rückseite der Schablone verwenden und das Loch "A" auf dem linken Chassis anzeichnen.
5. Die Löcher "A" durch das kpl. Chassis auf  $\varnothing$  13 mm bohren.
6. Die Platten "1" und "2" an der Innenseite des Chassis handfest mit zwei Schrauben M12x90, Federringen, Karosseriescheiben, Muttern und Distanzbuchsen "7" an den Löchern "A" montieren.
7. Die Anhängervorrichtung handfest mit vier Schrauben M12x35, Federringen und Muttern bei den Löchern "D" an den Platten "1" und "2" montieren.
8. Das Winkeleisen "6" handfest mit zwei Schrauben M12x35, Unterlegscheiben, Federringen und Muttern an die Anhängervorrichtung (Löcher "E") montieren.
9. Die Platten "5" zwischen die Anhängervorrichtung und das Chassis legen und mit einer Grippzange festziehen. Die Löcher "C" auf dem Querträger des Chassis anzeichnen und diese kpl. auf  $\varnothing$  19 mm durchbohren.  
Die Anhängervorrichtung mit zwei Schrauben M12x110, Distanzbuchsen "4", Platten "5", Federringen und Muttern an den Löchern "C" montieren.
10. Die Löcher "B" auf dem Chassis anzeichnen.
11. Die Platten "1" und "2" von der Anhängervorrichtung entfernen und die Löcher "B" auf  $\varnothing$  13 mm durchbohren. Die Löcher "A" und "B" nur an der Außenseite des Chassis auf  $\varnothing$  19 mm bohren.
12. Die Platten "1" und "2" mit sechs Schrauben M12x90, Karosseriescheiben, Distanzbuchsen "7", Federringen und Muttern an den Löchern "A" und "B" montieren.
13. Die Kugel mit zwei Schrauben M12x70, Federringen und Muttern an den Löchern "F" montieren.
14. Die Anhängervorrichtung ausrichten und alle Schrauben mit folgenden Drehmomenten anziehen:  
M12                      79 Nm.  
Nach ca. 1000 km die Bolzenverbindungen wie angegeben nachziehen.
15. Für einen Mangel am Produkt, der durch den Fahrzeughalter oder eine andere Person aufgrund unsachgemäßer Benutzung verursacht wurde, übernimmt Bosal keine Haftung. (art. 185 lid 2 N.B.W.)

## **022541 FITTING INSTRUCTIONS**

**ATTENTION:** If necessary, remove the registration plate fastening support of the crossbar. This applies to vehicles constructed in Korea only.

1. Unpack the towing bracket and check its contents against the parts list. If necessary, remove the underseal from around the fitting points of the luggage compartment/frame members.
2. For an easy mounting we recommend you to remove the rear wheels.
3. Cut out the drill template and place it with the existing (oval) hole on the chassis. The upper side of the template has to be equal with the upper side of the chassis.
4. Mark hole "A" on the RH chassis. Use the rear side of the template and mark hole "A" on the LH chassis.
5. Drill the holes "A" through the chassis  $\varnothing$  13 mm.
6. Mount the plates "1" and "2" on the inside of the chassis at the holes "A" using the two M12x90 bolts, spring washers, large washers, nuts and distance tubes "7" do not tighten fully yet.
7. Mount the towbar at the holes "D" on the plates "1" and "2" using four M12x35 bolts, spring washers and nuts, do not tighten fully yet.
8. Mount the angle iron "6" on the towbar at the holes "E" using 2 M12x35 bolts, plain washers, spring washers and nuts, do not tighten yet.
9. Place brackets "5" between towbar and chassis and fix using a grip tongs. Mark the holes "C" on the crossbar of the chassis and drill these through to  $\varnothing$  19 mm.  
Mount the towbar at the holes "C" using two M12x110 bolts, distance tubes "4", brackets "5", spring washers and nuts.
10. Mark the holes "B" on the chassis.
11. Remove the plates "1" and "2" from the towbar and drill the holes "B" through to  $\varnothing$  13 mm.  
Drill the holes "A" and "B" only on the outside of the chassis through to  $\varnothing$  19 mm.
12. Mount the plates "1" and "2" at the holes "A" and "B" using six M12x90 bolts, large washers, distance tubes "7", spring washers and nuts.
13. Mount the ball at the holes "F" using two M12x70 bolts, spring washers and nuts.
14. Secure the towbar using a torque-wrench. Torque the bolts as follows:  
M12 - 79 Nm  
After about 1000 km use, re-tighten the bolts and nuts to the specified torque.
15. Bosal cannot be held responsible for any defects in the product caused by fault or by any injudicious use whatever of the user or a person he is liable for. (sect. 185, art. 2 N.B.W.)

## **022541 DESCRIPTION DU MONTAGE**

**ATTENTION:** Si necessaire on doit demonter le contrefort de la plaque d'indification est monté à la traverse du voiture. Ca est seulement pour les voitures fabriqué à la Corea.

1. Séparer les différents éléments d'attelage. Enlever le mastic de protection autour des points de fixation.
2. Pour un montage facile nous vous recommandons d'enlever les roues arrières.
3. Couper le gabarit et le placer avec le trou (ovale) sur le châssis. Le dessus du gabarit doit correspondre au dessus du châssis.
4. Pointer le trou "A" sur le châssis droit. Utiliser le côté arrière du gabarit et pointer le trou "A" sur le châssis gauche.
5. Percer les trous "A" à travers le châssis au  $\varnothing$  13 mm.
6. Monter sans bloquer les plaques "1" et "2" à l'intérieur du châssis au niveau des trous "A" à l'aide des 2 vis M12x90, des rondelles grower, des rondelles de carrosserie, écrous et des entretoises "7".
7. Monter sans bloquer l'attelage au niveau des trous "D" aux plaques "1" et "2" à l'aide des 4 vis M12x35, des rondelles grower et des écrous.
8. Monter, sans bloquer, l'équerre "6" sur l'attelage au niveau des trous "E" à l'aide des 2 vis M12x35, des rondelles plates, des rondelles grower et des écrous.
9. Placer les plaques "5" entre l'attelage et le châssis et fixer avec des pince-étaus. Pointer les trous "C" sur la traverse du châssis et les percer au  $\varnothing$  19 mm.  
Monter l'attelage au niveau des trous "C" à l'aide des 2 vis M12x110, des entretoises "4", des plaques "5", des rondelles grower et des écrous.
10. Pointer les trous "B" sur le châssis.
11. Enlever les plaques "1" et "2" de l'attelage et percer les trous "B" au  $\varnothing$  13 mm. Percer les trous "A" et "B" seulement à l'extérieur du châssis au  $\varnothing$  19 mm.
12. Monter les plaques "1" et "2" au niveau des trous "A" et "B" à l'aide des 6 vis M12x90, des rondelles de carrosserie, des entretoises "7", des rondelles grower et des écrous.
13. Monter la boule au niveau des trous "F" à l'aide des 2 vis M12x70, des rondelles grower et des écrous.
14. Fixer l'attelage. Bloquer l'ensemble de la boulonnerie aux couples de serrage suivants:  
M12 - 79 Nm  
Il est conseillé de vérifier le serrage de toute la boulonnerie après 1000 Km de traction.
15. Bosal décline toute responsabilité concernant des défauts éventuels de cet attelage qui seraient causés par une mauvaise utilisation. Seul l'utilisateur est responsable (art 185 lid 2 NBW).



## 022541 INSTRUCCIONES DE MONTAJE

**ATENCIÓN:** Si es necesario retirar el soporte de la matrícula de la viga transversal. Sólo para vehículos fabricados en Corea.

1. Sacar las piezas y el material de sujeción incluidos en el gancho de remolque. Si procede, retirar el pegamento existente en los puntos de sujeción.
2. Se recomienda retirar las ruedas traseras para simplificar el montaje.
3. Cortar la plantilla para el taladrado y colocarla con el orificio (ovalado) existente sobre el chasis. La parte superior de la plantilla debe coincidir con la parte superior del chasis.
4. Trazar el orificio "A" en el chasis derecho. Trazar el orificio "A" en el chasis izquierdo utilizando la parte trasera de la plantilla.
5. Taladrar los orificios "A" completamente a través del chasis, con un diámetro de 13 mm.
6. Montar las chapas "1" y "2" con fuerza de roscado manual en el lado interior del chasis, en los orificios "A", por medio de 2 pernos M12x90, con inclusión de aros elásticos, anillos de carrocería, tuercas y tubos distanciadores "7".
7. Montar el gancho de remolque por los orificios "D" en las chapas "1" y "2" con fuerza de roscado manual por medio de 4 pernos M12x35, con inclusión de aros elásticos y tuercas.
8. Montar el ngulo "6" en los orificios "E" del gancho de remolque por medio de los pernos M12x35, con inclusión de arandelas, aros elásticos y tuercas, enroscarlos con fuerza manual.
9. Colocar las cubrejuntas "5" entre el gancho y el chasis, y después fijar el conjunto con mordazas. Trazar los orificios "C" en la travesía del chasis y taladrarlos con un diámetro de 19 mm. Montar ahora el gancho en los orificios "C" por medio de 2 pernos M12x110, con inclusión de tubos distanciadores "4", cubrejuntas "5", aros elásticos y tuercas.
10. Trazar ahora los orificios "B" en el chasis.
11. Retirar las chapas "1" y "2" del gancho y taladrar los orificios "B" con un diámetro de 13 mm. Taladrar a continuación los orificios "A" y "B" **sólo en el lado exterior** del chasis, con un diámetro de 19 mm.
12. Montar ahora las chapas "1" y "2" en los orificios "A" y "B" por medio de 6 pernos M12x90, con inclusión de anillos de carrocería, tubos distanciadores "7", aros elásticos y tuercas.
13. Montar la bola en los orificios "F" por medio de 2 pernos M12x70, con inclusión de aros elásticos y tuercas.
14. Fijar el gancho de remolque. Atenerse aquí a los siguientes pares de apriete: M12 - 79 Nm  
Cada 1000 km de uso es necesario comprobar las conexiones del perno (según los pares de apriete dados).
15. Bosal no asume responsabilidad de ningún tipo por defectos en el producto causados por o debidos a un uso imprudente, tanto por parte del usuario como de cualquier persona bajo su responsabilidad (art. 185, párrafo 2 N.B.W. (Código Civil Holandés)).

## 022541 MONTAGEVEJLEDNING

**VIGTIGT:** Hvis det er nødvendigt, skal montagesøtten til nummerpladen fjernes fra tværbjælken. Søtten findes kun på de modeller, der er fremstillet i Korea.

1. Fjern de dele og monteringsmaterialer der sidder på trækkrogen. Eventuelt kit på fastgørelsespunkterne fjernes.
2. For at lette monteringen, anbefales det at fjerne baghjulene.
3. Klip boreskabelonen ud og anbring denne, med det eksisterende (ovale) hul, på chassiset. Skabelonens overside skal ligge ret med chassissets overside.
4. Markér hul "A" på det højre chasis. Brug skabelonens bagside til at markere hul "A" på det venstre chasis.
5. Bor hullerne "A" helt i gennem chassiset (ø13 mm).
6. Montér pladerne "1" og "2" på chassissets inderside ved hullerne "A" med 2 bolte M12x90 inkl. fjeder- og karrosseriskiver, møtrikker samt afstandsboesningerne "7", der spændes med hånden.
7. Montér trækkrogen ved hullerne "D" på pladerne "1" og "2" med 4 bolte M12x35 inkl. fjederskiver og møtrikker, der spændes med hånden.
8. Montér vinkeljern "6" på trækkrogen ved hullerne "E" vha. boltene M12x35 inkl. planskiver, fjederskiver og møtrikker, spænd med håndkraft.
9. Anbringes strimlerne "5" mellem trækkrogen og chassiset og det hele sættes sammen med en holdetang. Markér hullerne "C" på chassissets tværvange og bor disse ud med ø19 mm. Montér derefter trækkrogen ved hullerne "C" med de 2 bolte M12x110 inkl. afstandsboesningerne "4", strimlerne "5", fjederskiver og møtrikker.
10. Markér hullerne "B" på chassiset.
11. Fjern pladerne "1" og "2" fra trækkrogen og bor hullerne "B" helt igennem med ø13 mm. Bor derefter, **men kun på ydersiden** af chassiset, hullerne "A" og "B" med ø19 mm.
12. Montér nu pladerne "1" og "2" ved hullerne "A" og "B" med de 6 bolte M12x90 inkl. karrosseriskiver, afstandsboesninger "7", fjederskiver og møtrikker.
13. Montér kuglen ved hullerne "F" med 2 bolte M12x70 inkl. fjederskiver og møtrikker.
14. Fastgør trækkrogen. Følgende momenter skal iagttages: M12-79 Nm  
Det er nødvendigt at efterspænde møtrikken efter ca. 1000 km.
15. Bosal kan ikke gøres ansvarlig for mangler ved produktet, der er opstået som følge af skyld eller ukyndig anvendelse af brugeren eller en person som han er ansvarlig for (§ 185, stk. 2 N.B.W. (hollandsk privatret)).

**NOT ON SCALE**

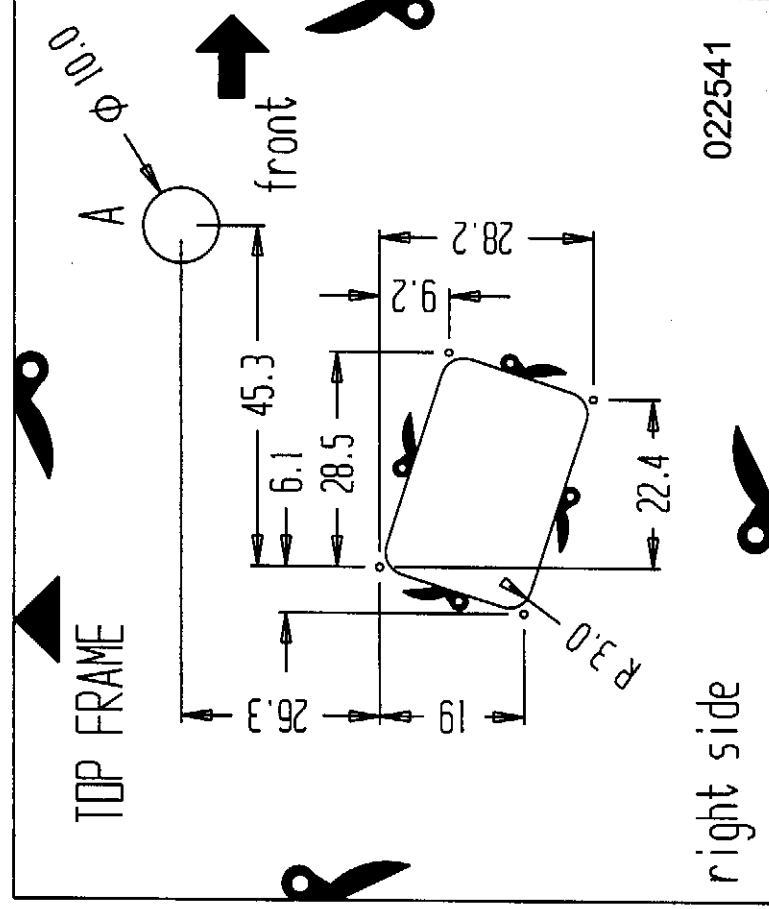

022541