











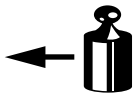

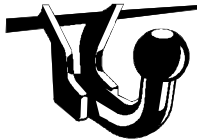
<ul style="list-style-type: none"> NL Montagehandleiding D Montageanleitung GB Fitting instruction F Instruction de montage E Instrucciones de montaje DK Montagevejledning N Monteringsveiledning S Monteringshandledning FIN Asennusohje I Istruzioni di montaggio CZ Návod k montáži PL Instrukcja montażu H Szerelési utasítás 	Partnr.: 037031	 EC 94/20 e4 00-3979	 2460 kg	 2200 kg	 88 kg	D waarde value Wert valeur	
	MERCEDES E-Klasse W212  2009 →						

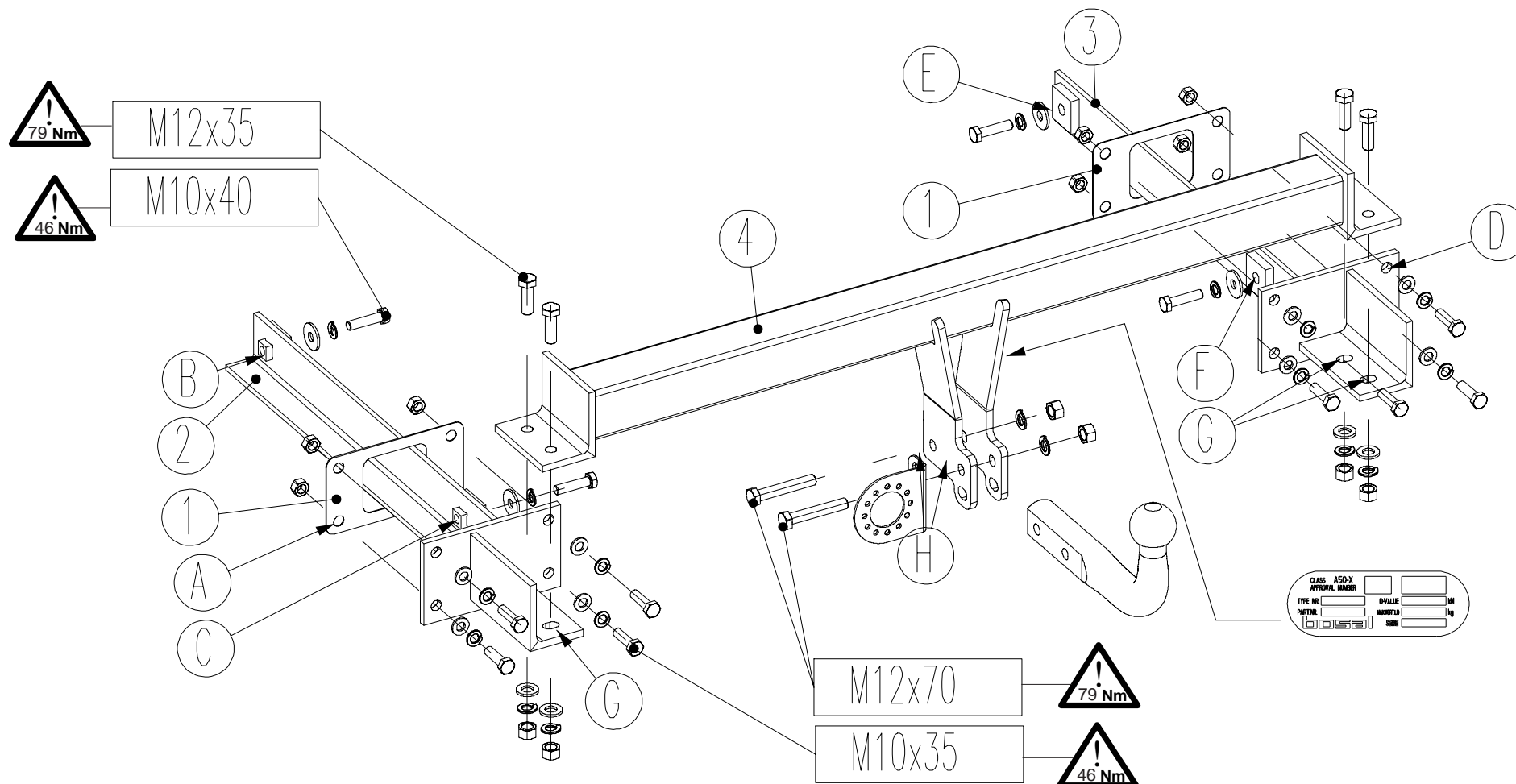

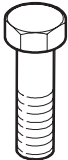
Meegeleverde onderdelen Mitgelieferte Befestigungsteile Provided parts Materiel de fixation joint Piezas incluidas		Medfølgende komponenter Vedlagt festemateriell Medföljande komponenter Mukana tulevat osat		Componenti forniti a corredo Dodané upevňovací díly Dostarczone części wymienn Áitalunk biztosított alkatrészek	
bolt	size	Quality	Quantity	Spanner 	
	M10x35	8.8	8	17	
	M10x40	8.8	4	17	
	M12x35	8.8	4	19	
	M12x70	8.8	2	19	
	8x M10 6x M12		12 x A10 6x A12	 	
	8x ø10,5 4x ø13		4x ø10,5		

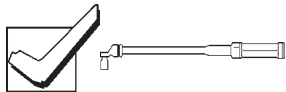
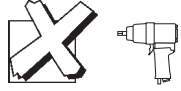
- (NL) De tussenruimte conform supplement VII, afbeelding 30 van de richtlijn 94/20/EG moet in acht worden genomen.
- (D) Der Freiraum nach Anhang VII, Abbildung 30 der Richtlinie 94/20/EG ist zu gewährleisten.
- (GB) The clearance specified in appendix VII, diagram 30 of guideline 94/20/EC must be guaranteed.
- (F) La zone de dégagement doit être garantie conformément à l'annexe VII, illustration 30 de la directive 94/20/CE.
- (E) Debe garantizarse el espacio libre, conforme al anexo VII, figura 30 de la directiva comunitaria CE/94/20.
- (DK) Frirommet skal overholdes iht. bilag VII, fig. 30 i direktiv 94/20/EU.
- (N) Frirommet etter tillegg VII, figur 30 i direktiv 94/20/EEC skal overholdes.
- (S) Spelrummet enligt bilaga VII, figur 30 i riktlinje 94/20/EG skall garanteras.
- (FIN) Vapaa tila on taattava direktiivin 94/20/EY liitteessä VII, kuvan 30 mukaisesti.
- (I) Deve essere garantito lo spazio libero secondo l'allegato VII, figura 30 della direttiva 94/20/CE.
- (CZ) Volný prostor ve smyslu Přílohy VII, obr. 30 Směrnice č. 94/20/ES musí být zaručen.
- (PL) Należy zagwarantować wolną wysokość określoną na rysunku nr 30 dyrektywy 94/20/WE zawartej w załączniku nr VII.
- (H) A 94/20/EK irányelv VII. mellékletében, a 30. ábrán a vonógömb elhelyezése számára előírt szabad tér-adatokat biztosítani kell.



(NL) bij toelaatbaar totaal gewicht van het voertuig
 (D) bei zulässigem Gesamtgewicht des Fahrzeuges
 (GB) at laden weight of the vehicle
 (F) pour poids total en charge autorisé du véhicule
 (E) con peso total autorizado del vehículo
 (DK) ved tilladt samlet vægt for køretøjet
 (N) ved tillatt samlet vekt for kjøretøyet
 (S) vid fordonets tillåtna totalvikt
 (FIN) ajoneuvon suurimmalla sallitulla kokonaispainolla
 (I) per un peso complessivo ammesso del veicolo
 (CZ) při celkové přípustné hmotnosti vozidla
 (PL) w przypadku największej dozwolonej masy całkowitej
 (H) rakománnyal terhelhet járműsúly esetén.



NL Voor het gebruik van deze trekhaak zijn de specificaties van de voertuigfabrikant met betrekking tot het maximale trekgewicht en de kogeldruk bindend. Raadpleeg Uw dealer voor het maximale trekgewicht wat Uw auto mag trekken, hierbij mogen de specificaties van deze trekhaak niet overschreden worden.

Overbelasting (overschrijding van de specificaties) van deze trekhaak kan leiden tot ernstige schade aan het voertuig en/of een breuk van de trekhaak.

In het uiterste geval kan een dergelijk overbelasting leiden tot het losraken van de rijdende aanhanger, caravan of fietsendrager. Dit kan vervolgens op zijn beurt mogelijk een zwaar of dodelijk letsel toebrengen aan personen in de directe omgeving van de aanhanger, caravan of fietsendrager

Bosal kan niet aansprakelijk worden gesteld voor enig gebrek in het product zoals veroorzaakt door de schuld of door welk onoordeelkundig gebruik (o.a. overbelasting) ook van de gebruiker of een persoon voor wie hij aansprakelijk is (sect. 185, art. 2 N.B.W.).

Formule t.b.v. bepaling van de D-waarde:

$$\frac{\text{max. aanhangwagengewicht (kg)} \times \text{max. voertuiggewicht (kg)} \times 9,81}{\text{max. aanhangwagengewicht (kg)} + \text{max. voertuiggewicht (kg)} + 1000} = D \text{ (kN)}$$

De door de voertuigfabrikant standaard toegestane bevestigingspunten zijn aangehouden.

Nationale richtlijnen betreffende de montagegoedkeuring moeten in acht worden genomen.

Deze montage- en gebruikshandleiding dient aan de voertuigdocumenten te worden toegevoegd.

Al onze producten worden gecontroleerd op compleetheid middels een weegcontrole systeem.

Reclamaties met betrekking tot ontbrekende delen kunnen alleen geaccepteerd worden indien deze gewichtscontrole sticker kan worden getoond.

Het is noodzakelijk om na ca. 1000 km gebruik de boutverbindingen na te trekken (volgens gegeven aanhaalmomenten).

D Im Falle der Benutzung einer Anhängervorrichtung sind die Vorschriften des Herstellers bezüglich der erlaubten maximalen Zuglast und der maximalen senkrechten Kugelbelastung unbedingt einzuhalten. Fragen Sie Ihren Fahrzeughersteller/lokalen Händler, wie groß die maximale Zuglast Ihres Autos ist. Es ist verboten, die Vorschriften bezüglich der Anhängervorrichtung zu übertreten.

Die Überlastung der Anhängervorrichtung (bzw. das Missachten der Vorschriften) kann zu schweren Schädigungen des Fahrzeugs und/oder der Anhängervorrichtung führen.

Eine solche Überlastung kann im Extremfall das Losreißen der gezogenen Einrichtung, also des Anhängers, des Wohnwagens oder der Fahrradhalterung zur Folge haben. Dieses kann wiederum zu schweren oder tödlichen Verletzungen der sich im ziehenden Fahrzeug befindlichen Personen und/oder sich auf dem Gelände aufhaltenden Unschuldigen führen.

Bosal kann nicht für solche eventuellen Fehler des Produkts zur Verantwortung gezogen werden, die durch falschen oder nicht bestimmungsgemäßen Gebrauch (unter anderem Überlastung) verursacht wurden, entweder durch den Nutzer oder eine Person, für die der Nutzer verantwortlich ist (Artikel 185, Absatz 2 N.B.W.).

Formel für D-Wert Ermittlung:

$$\frac{\text{Max. Anhängelast (kg)} \times \text{Zul. Kfz.-Gesamtgewicht (kg)} \times 9,81}{\text{Max. Anhängelast (kg)} + \text{Zul. Kfz.-Gesamtgewicht (kg)} + 1000} = D \text{ (kN)}$$

Die vom Fahrzeughersteller serienmäßig genehmigten Befestigungspunkte sind eingehalten.

Nationale Richtlinien über die Anbauabnahmen sind zu beachten.

Diese Montage- und Betriebsanleitung ist den Kfz.-Papieren beizufügen.

Bei der Auslieferung wird jedes unserer Produkte mit einem Gewichtskontrollsystem überprüft.

Im Falle fehlender Teile können wir der Bitte nach Nachlieferung nur entsprechen, wenn auch der Aufkleber, der die Gewichtskontrolle bestätigt, mit eingesandt wird.

Nach ca. 1000 km die Bolzenverbindungen, wie angegeben, nachziehen.

GB Always refer to the instructions of the vehicle manufacturer relating to the maximum Permissible towing weight and the maximum vertical ball loading when using the towbar. Ask your vehicle manufacturer / local dealer about maximum towing weights that apply to your vehicle and do not exceed values permitted for the towbar.

Overloading of the towbar (i.e. non-observance of instructions) may lead to severe damage to either the vehicle and/or the towbar itself.

In extreme cases overloading the towbar could result in the premature decoupling of the equipment being towed, whether that be a trailer, box, caravan or bicycle carrier. As a result this could also cause severe or fatal injuries to persons either within the towing vehicle and/or innocent bystanders in the area at that time.

Bosal may not be held responsible for any defect of the product caused by improper use or use other than the intended use (including overloading) by the user or any person for whom the user is responsible (Article 185(2) of N.B.W.).

Formula for D-Value:

$$\frac{\text{Max. trailerweight (kg)} \times \text{Max. permissible weight towing vehicle (kg)}}{\text{Max. trailerweight (kg)} + \text{Max. permissible weight towing vehicle (kg)}} \times \frac{9.81}{1000} = D \text{ (kN)}$$

The fixing points specified as standard must be observed.

National guidelines concerning official approval of accessories must be observed.

These installation and operating instructions must be enclosed with the vehicle papers.

All our products are controlled upon dispatch with a weight control system. In the case of missing parts we can only accept a request of replacement with the weight control sticker.

After about 1000 km use, re-tighten the bolts and nuts to the specified torque.

F Pour l'utilisation de l'attelage les instructions du constructeur du véhicule concernant le poids tracté maximum et la charge verticale maximale de la boule de l'attelage doivent être observées obligatoirement. Demander au vendeur / distributeur local du véhicule quel est le poids maximal tractable par votre véhicule et il est également interdit d'excéder les valeurs admissibles par l'attelage.

La surcharge de l'attelage (c'est-à-dire l'inobservation des règles) peut endommager sérieusement le véhicule et/ou l'attelage.

La conséquence d'une telle surcharge pourrait être la libération inattendue de l'équipement tracté, donc de la remorque ou du support de bicyclette. Une telle libération inattendue peut causer des blessures graves ou des blessures mortelles aux personnes se trouvant dans le véhicule tracteur et/ou aux passants innocents se trouvant sur les lieux.

Bosal ne saurait être retenu responsable de dommages causés par un usage incorrect ou par un usage différent de celui prévu (par exemple la surcharge), que ce soit par l'utilisateur lui-même ou par tout autre personne dont l'utilisateur est responsable (Point 2 de l'Article 185 de N.B.W.).

Formule pour le calcul de la valeur D:

$$\frac{\text{Poids max. de remorque (kg)} \times \text{Max. poids permissible du véhicule tracteur (kg)}}{\text{Poids max. de remorque (kg)} + \text{Max. poids permissible du véhicule tracteur (kg)}} \times \frac{9.81}{1000} = D \text{ (kN)}$$

Les points de fixations définis comme homologués doivent être observés.

Les recommandations nationales concernant l'approbation officielle des accessoires doivent être prises en considération.

Ces instructions de montage et d'opération doivent être jointes aux documents du véhicule.

Lors de la livraison, nous contrôlons tous nos produits par pesage de l'attelage. Dans le cas de pièce manquante, nous ne pouvons accepter une demande de supplément qu'avec l'étiquette certifiant le contrôle du poids.

Après 1000 km de traction, resserrer toute la boulonnerie aux couples prescrits.

- Ⓔ En caso de utilizar gancho de remolque, hay que observar obligatoriamente las prescripciones del fabricante del vehículo referentes al peso máximo permitido de remolque y la carga máxima vertical de la bola. Pregunte al comerciante de la marca/comerciante local de que cuánto es el peso remolcable máximo de su auto y no traspase los valores permitidos en las prescripciones referentes al gancho de remolque.

La sobrecarga del gancho de remolque (o sea la violación de las prescripciones) puede conllevar a un daño grave del vehículo y/o del gancho de remolque.

Este tipo de sobrecarga en casos extremos puede traer como resultado el desprendimiento del dispositivo remolcado, o sea del carro de remolque, de la caravana, o del portabicicletas. Y esto puede ocasionar lesiones graves o mortales a las personas que están en el vehículo remolcador y/o a las personas inocentes que están en el área.

Bosal no asume responsabilidad de ningún tipo por error eventual del producto causado por uso incorrecto o por no usarlo a lo que fue destinado (incluido la sobrecarga), tanto por parte del usuario como de cualquiera persona bajo su responsabilidad (párrafo 2 del artículo 185 del N.B.W.).

Fórmula para el cálculo del valor D:

$$\frac{\text{Peso máximo del coche del remolque (Kg)} \times \text{Peso máximo permitido del vehículo remolcador (Kg)} \times 9.81}{\text{Peso máximo del coche del remolque (Kg)} + \text{Peso máximo permitido del vehículo remolcador (Kg)}} = D(\text{kN})$$

Hay que tener en cuenta las prescripciones de los puntos de fijación estandarizado determinado.

Hay que tener en cuenta las directivas nacionales referentes a la autorización oficial de los accesorios.

A las instrucciones de instalación y de funcionamiento hay que adjuntarlo a los papeles del vehículo.

En el transporte controlamos todos nuestros productos en un sistema de control de peso.

En el caso de accesorios faltantes el pedido referente a su reemplazo sólo lo podemos aceptar conjunto con la presentación de la etiqueta adhesiva certificante del control de peso.

Cada 1000 km de uso es necesario comprobar las conexiones del perno (según los pares de apriete dados).

- Ⓕ Producentens forskrifter om maksimal tilladt trækvægt og maksimal vertikal belastning skal overholdes. Spørg bilproducenten/den lokale forhandler om den maksimale trækvægt, der gælder for Deres køretøj. De tilladte værdier for anhængertrækket må ikke overskrides.”

Overbelastning af trækkrogen (dvs. ikke-overholdelse af instruktionerne) kan føre til alvorlige skader på enten køretøjet og/eller selve trækkrogen.

I ekstreme tilfælde kan overbelastning af trækkrogen medføre for tidlig afkobling af det bugserede udstyr, f.eks. trailer, kasse, campingvogn eller cykelholder. Dette kan også forårsage alvorlige eller dødelige kvæstelser for personer, der opholder sig enten i det bugserende køretøj og/eller uskyldige tilskuere i området på det pågældende tidspunkt.

Bosal kan ikke holdes ansvarlig for eventuelle fejl i produktet, der opstår som følge af forkert eller anden uhensigtsmæssig brug (inkl. overbelastning) af brugeren eller enhver person, som brugeren er ansvarlig for (artikel 185 (2) i NBW)

Formel for beregning af D-værdien:

$$\frac{\text{Max. anhængervægt (kg)} \times \text{max. tilladte vægt af trækkøretøjet (kg)}}{\text{Max. anhængervægt (kg)} + \text{max. tilladte vægt af trækkøretøjet (kg)}} \times \frac{9.81}{1000} = D (\text{kN})$$

De som standard angivne fastgørelsespunkter skal overholdes.

De officielle nationale retningslinier vedr. tilladelser skal overholdes.

Disse monterings- og driftsinstruktioner skal vedlægges køretøjets officielle dokumenter.

Ved afsendelse kontrollerer vi alle vores produkter med vægtkontrollsystem. Rekvirering af manglende reservedele kan kun accepteres ved fremvisning af kontrolsedlen fra vægtkontrollsystemet.

Det er nødvendigt at efterspænde møtrikkerne efter ca. 1000 km.

- (N) Ved anvendelse av tilhengerfestet skal det tas hensyn til kjøretøyfabrikantens forskrifter vedrørende maksimal tauevekt og maksimalt vertikalt kulevekt. Spør fabrikanten / merkeforhandleren om den maksimale tauevekten. Det er forbudt å overskride forskriftene vedrørende tilhengerfestet.

Overbelastning av tilhengervekt (eller forsømming av forskriftene) kan føre til alvorlige skader av kjøretøyet og/eller tilhengerfestet.

I ekstreme tilfeller kan overbelastning resultere i at det tauete annlegget, altså trailer, campinvogn eller sykkeltrailer løsriver fra kjøretøyet. Og dette kan føre til alvorlige eller dødlige skader til personer sittende i den tauende bilen og/eller andre uskyldige personer som oppholder seg i nærheten.

Bosal kan ikke holdes ansvarlig for eventuelle produkfeil som framstår ifølge uriktig bruk (blant annet overbelastning) av brukeren eller en annen person som brukeren er ansvarlig for (artikkel 185 (2) i N.B.W.).

Formel for D-verdien:

$$\frac{\text{Maks tilhengervekt (kg)} \times \text{Maks. tillatt vekt for slepebilen (kg)}}{\text{Maks tilhengervekt (kg)} + \text{Maks. tillatt vekt for slepebilen (kg)}} \times \frac{9,81}{1000} = D \text{ (kN)}$$

Det skal tas hensyn til festepunktene angitt som standard.

Det skal tas hensyn til nasjonale retningslinjer som gjelder offisiell godkjenning av tilbehør.

Disse monterings- og driftsveiledninger skal vedlegges kjøretøyets dokumentasjon.

Ved transporten er alle våre produkter kontrollert ved hjelp av vektkontroll-systemet. I tilfelle manglende bestanddeler er erstatningen bare mulig ved framvisning av etiketten som attesterer vektkontrollen.

Det er nødvendig å etterstramme alle bolter etter ca. 1000 km (i henhold til de oppgitte tiltrekningsmomentene).

- (S) Kontrollera alltid anvisningarna av fordonets tillverkare beträffande om den maximala tillåtna vikt av släpvagnen, samt maximala tillåtliga vertikala vikt på kulan vid användning av dragkroken. Fråga fordonets tillverkaren / den lokala återförsäljare om dom maximala dragvikterna som gäller för ditt fordon, och inte överstiga dom här värden, som är tillåtna för dragkroken.

Överbelastningen av dragkroken (dvs. att man inte följer tillverkarens instruktioner) kan leda till allvarliga skador av fordonet och/eller dragkroken.

I extrema fall, kan överbelastningen av dragkroken leda till att utrustningen som bogseras, oavsett om det är en släpvagn, en låda, en husvagn eller en cykelhållare lossnar. Som ett resultat kan detta också orsaka allvarliga eller dödliga skador på personer.

Bosal kan inte hållas ansvarig för eventuella fel på produkten, som orsakats av felaktig användning, eller annan användning än den avsedda användningen (inklusive överlastning) av användaren, eller någon person för vilken användaren är ansvarig (artikel 185 (2) av N.B.W)).

Formeln för D-värdens beräkningen:

$$\frac{\text{Max. vikt av släpvagnen (kg)} \times \text{Totalvikt av fordonet (kg)}}{\text{Max. vikt av släpvagnen (kg)} + \text{Totalvikt av fordonet (kg)}} \times \frac{9,81}{1000} = D \text{ (kN)}$$

Dom monteringspunkterna, som är föreskrivna som standard, måste bibehållas.

Dom nationala riktlinjerna, angående officiell tillåtelse av tillbehör, måste bibehållas.

Dessa monterings- och användningsinstruktioner måste bifogas i fordonens dokumenten.

Innan leverans kontrollerar vi alla våra produkter med hjälp av ett viktkontrollsystem. I fall av frånvarande beståndsdelarna, kan vi endast acceptera önskingar om ersättning, om du framvisar etiketten, som intygar viktkontrollen.

Det är nödvändigt att dra åt bultarna igen efter ungefär 1000 km körning (enligt angivna momentangivelser).

FIN Vetokoukkuä käyttäessä on noudatettava auton valmistajan ohjeet koskien suurinta sallittua vedettyä painoa ja suurinta pystysuoraa kuulankantavuutta. Kysy myyjältäsi paljonko sinun autosi suurin sallittu vedetty paino on, äläkä rasita vetokoukkuä enemmän kuin sallittu.

Vetokoukun yllärasitus, (eli asetusten rikkominen) johtaa auton ja/tai vetokoukun vakavaan vaurioon.

Ääritapauksessa yllärasitus saattaa johtaa laitteen, eli perävaunun, asuntovaunun tai pyöränsäileikön irrottautumiseen. Tämä saattaa aiheuttaa vakavan loukkaantumisen tai jopa kuoleman vetoautossa oleville henkilöille ja/tai alueella oleville syyttömille henkilöille.

Bosalia ei voi syyttää tuotteen sellaisista mahdollisista vioista, jotka aiheutti epänormaali tai asiaton käyttö (muun muassa yllärasitus), joko käyttäjän tai sellaisen henkilön toimesta josta käyttäjä on vastuussa (N.B.W. pykälä 185.alio 2.).

Ajo-ominaisuuksien kannalta on noudatettava ajoneuvon valmistajan määräyksiä koskien perävaunun räsitusä ja hinaajan painoa. Katso hinattavan perävaunun enimmäispaino käsikirjasta tai auton rekisterioitteesta; vetokoukkuä koskevia arvoja ei saa ylittää.

Laskelma D-määrän määrittelemiseen:

$$\frac{\text{Perävaunun enimmäispaino (kg)} \times \text{Hinaavan ajoneuvon sallittu enimmäispaino (kg)}}{\text{Perävaunun enimmäispaino (kg)} + \text{Hinaavan ajoneuvon sallittu enimmäispaino (kg)}} \times \frac{9,81}{1000} = D \text{ (kN)}$$

Standardina noudatettava määritelyjä kiinnityskohtia.

Asennuksessa on noudatettava virallisia lisävarusteiden asennusta koskevia määräyksiä.

Asennus ja huolto-ohjeet on hyvä tallettaa ajoneuvon asiakirjoihin.

Toimituksen yhteydessä kaikki tuotteemme tarkistetaan painontarkistusjärjestelmällä. Osien puuttuessa korvauspyyntö otetaan vastaan vain painontarkistuksen todistavan tarran esittämisen jälkeen.

Tuhannen kilometrin jälkeen kiristys on tarkistettava.

I Quando si usa il dispositivo di traino fare sempre riferimento alle istruzioni del costruttore dell'autoveicolo per quanto riguarda il peso massimo rimorchiabile ed il peso massimo verticale sulla sfera. Informarsi presso il costruttore del veicolo o presso il suo distributore locale sul peso massimo rimorchiabile del vostro veicolo e non superare i valori ammessi per il dispositivo di traino.

Sovraccaricare il dispositivo di traino (o non osservare le istruzioni) può danneggiare il veicolo e/o il dispositivo stesso.

In casi estremi il sovraccarico del dispositivo di traino può portare allo sganciamento del traino (rimorchio, caravan o portabici), con la conseguenza di causare gravi danni alle persone trasportate e/o alle persone che potrebbero trovarsi nell'area circostante in quel momento.

La Bosal non può essere ritenuta responsabile per i danni causati da un uso diverso o improprio del dispositivo di traino (incluso il sovraccarico) da parte dell'utente o di persona per la quale l'utente è responsabile (Articolo 185(2) dell' N.B.W.).

Formula per il calcolo del valore D:

$$\frac{\text{peso massimo rimorchio (kg)} \times \text{peso massimo permesso veicolo rimorchiatore (kg)}}{\text{peso massimo rimorchio (kg)} + \text{peso massimo permesso veicolo rimorchiatore (kg)}} \times \frac{9,81}{1000} = D \text{ (kN)}$$

Le prescrizioni sui punti di fissaggio definiti dal costruttore del veicolo sono rispettate.

Le norme nazionali per l'omologazione dei dispositivi di traino montati sui veicoli debbono essere rispettate.

Le istruzioni di montaggio e di utilizzo del dispositivo di traino devono essere allegate ai documenti del veicolo.

Tutti i nostri prodotti sono controllati al momento della spedizione con un sistema di controllo peso.

In caso di parti mancanti si accettano richieste di sostituzione esclusivamente con l'etichetta di controllo peso.

Verificare il serraggio di tutti i bulloni dopo i primi 1000 Km. di traino.

☞ Při používání tažného zařízení vždy dodržujte pokyny výrobce vozidla vztahující se na maximální přípustnou hmotnost soupravy a maximální vertikální zatížení tažné koule.

Informujte se u výrobce/prodejce o maximální hmotnosti nákladu taženého Vaším vozidlem a nikdy nepřekračujte hodnoty přípustné pro tažné zařízení.

Přetížení tažného zařízení (tj. nedodržování předpisů) může vést k těžkým škodám buď na vozidle a/nebo na tažném zařízení.

V extrémních případech může takové přetížení vést k odtržení taženého přívěsu (nákladního nebo obytného), nebo nosiče jízdních kol. To by mohlo také způsobit vážné nebo smrtelné zranění osob, ať už v tažném vozidle a/nebo mezi kolemjducími.

Firma Bosal nenese odpovědnost za případné vady výrobku způsobené jeho nesprávným použitím nebo použitím na jiné, než určené účely (včetně přetížení), uživatelem nebo osobou, za kterou je zodpovědný uživatel (čl. 185 (2) NBW)).

Vzorec pro výpočet hodnoty D:

$$\frac{\text{Max. hmotnost přívěsu (kg)} \times \text{Max. přípustná celková hmotnost vozidla (kg)}}{\text{Max. hmotnost přívěsu (kg)} + \text{Max. přípustná celková hmotnost vozidla (kg)}} \times \frac{9,81}{1000} = D \text{ (kN)}$$

Standardně předepsané body zakotvení se musí dodržet.

Musí se dodržet předpisy daného národního nařízení ohledně úředního povolení doplňků.

Tyto předpisy instalace a provozu musí být v každém případě připojené k dokumentům vozidla.

Při dodávce jsou všechny naše výrobky kontrolovány systémem pro kontrolu váhy. V případě doplnění chybějícího náhradního dílu, Vaši žádost na dodávku máme možnost přijmout pouze po prokázání nálepky o potvrzení kontroly váhy.

Po ujetí zhruba 1000 km je nutno zkontrolovat a dotáhnout všechny šrouby a matice na výše uvedené hodnoty utahovacího momentu.

☞ W przypadku używania haka holowniczego należy zachować wymagania producenta dotyczące dopuszczalnej masy holowanej przyczepy i maksymalnego pionowego obciążenia zaczepu kulistego. Należy poinformować się u swojego dealera samochodu ile wynosi maksymalna masa holowanej przyczepy i nie wolno przekroczyć podanych wartości dotyczących haka holowniczego.

Przeciążenie haka holowniczego (czyli naruszenie przepisów) może spowodować poważne uszkodzenie pojazdu i/lub haka.

W skrajnych przypadkach takie przeciążenie może spowodować uwolnienie się holowanego sprzętu, czyli przyczepy, przyczepy kempingowej, lub bagażnika rowerowego. Może to stać się przyczyną poważnych lub śmiertelnych obrażeń osób znajdujących się w holującym pojeździe i/lub przypadkowych niewinnych osób przebywających w pobliżu.

Bosal nie ponosi odpowiedzialności za jakiegokolwiek błędy w produkcji, spowodowane nieprawidłowym lub niewłaściwym użyciem (w tym przeciążeniem) haka przez użytkownika lub osoby, za które użytkownik jest odpowiedzialny (N.B.W. artykuł 185. ustęp 2.).

Wzór obliczania wartości D:

$$\frac{\text{Maks. ciężar przyczepy (kg)} \times \text{największa dozwolona masa całkowita pojazdu holującego (kg)}}{\text{Maks. ciężar przyczepy (kg)} + \text{największa dozwolona masa całkowita pojazdu holującego (kg)}} \times \frac{9,81}{1000} = D \text{ (kN)}$$

Należy zachować standardowo przypisane punkty mocowania.

Należy przestrzegać krajowych norm w zakresie pozwoleń na akcesoria.

Niniejszą instrukcję montażu należy dołączyć do dokumentów pojazdu.

Podczas transportu wszystkie produkty sprawdzamy za pomocą systemu kontroli ciężaru.

Prośby dotyczące uzupełnienia brakujących części przyjmujemy za okazaniem winyety potwierdzającej kontrolę ciężaru.

Po przejechaniu około 1000 km należy ponownie dokręcić śruby i nakrętki odpowiednim momentem.

H A vonóhorog használata esetén a jármű gyártójának a megengedett maximális vontatott súlyra és a maximális függőleges gömbterhelésre vonatkozó előírásait kötelezően be kell tartani. Kérdezze meg gépjármű-kereskedőjét/helyi forgalmazóját, mennyi az Ön autója által maximálisan vontatható súly és ilyenkor a vonóhorogra vonatkozó előírásokat tilos túllépni.

A vonóhorog túlterhelése (vagyis az előírások megszegése) a gépjármű és/vagy a vonóhorog súlyos károsodásához vezethet.

Egy ilyen túlterhelés szélsőséges esetben a vontatott berendezést, tehát az utánfutó, lakókocsi vagy kerékpártartó elszabadulását eredményezheti. Ez pedig súlyos vagy halálos kimenetelű sérülést okozhat a vontató járműben tartózkodó személyeknek és/vagy a területen tartózkodó véletlen nézelődőknek.

A Bosal nem vonható felelősségre a termék olyan esetleges hibáiért, amelyeket helytelen vagy nem rendeltetésszerű használat okozott (többek között túlterhelés), akár a felhasználó, akár olyan személy részéről, akiért a felhasználó felelősséggel tartozik (N.B.W. 185. Cikk 2. bek.).

A jármű gyártója által a vontatásra, és a függőleges terhelésre vonatkozóan közölt specifikációnak a jármű menettulajdonságai szempontjából döntő jelentősége van. A gépkocsijához kapcsolható utánfutó maximális súlyát illetően lapozza fel az autó felhasználói kézikönyvét, illetve típusengedélyét.

A vontatószerkezetre megadott értékeket nem szabad túllépni.

A D-érték számításához használt képlet:

$$\frac{\text{Az utánfutó max. súlya (kg)} \times \text{a vontató jármű megengedett maximális súlya (kg)}}{\text{Az utánfutó max. súlya (kg)} + \text{a vontató jármű megengedett maximális súlya (kg)}} \times \frac{9,81}{1000} = D \text{ (kN)}$$

A szabványosként meghatározott rögzítési pontoktól eltérni nem lehet.

A tartozékok hatósági jóváhagyására vonatkozó nemzeti irányelveket be kell tartani.

A jelen szerelési és üzemeltetési utasítást csatolni kell a jármű okmányaihoz.

Feladás után valamennyi termékünket súlyellenőrző rendszerrel állítjuk be. Hiányzó alkatrész esetén, csak a súlyellenőrző megtörténtét igazoló matrica ellenében áll módunkban eleget tenni a pótlásra vonatkozó kérésnek.

A csavarokat és a csavaranyákat 1000 kilométerenként, újra kell húzni a megadott nyomatékértékkel.

NL 037031 MONTAGEHANDLEIDING

1. Meegeleverde onderdelen en bevestigingsmaterialen van de trekhaak verwijderen. Eventueel aanwezige kit ter plaatse van de bevestigingspunten verwijderen.
2. Verwijder in de kofferruimte de vloermat en het opbergrek.
3. Demonteer in de kofferruimte het kunststof paneel van het achterbord (2 moeren)
4. Demonteer de achterlichten: links en rechts 3 moeren in de kofferruimte.
5. Demonteer bumper:
Verwijder in de kofferruimte 2 moeren van het achterbord. Maak links en rechts de wielkastbekleding los (1 moer en 2 drukkers) en verwijder de daaronder gelegen bout. Verwijder aan de onderzijde 2 bouten en 4 schroeven. Verwijder nu de bumper. Maak, indien nodig, de parkeersensoren los.
6. Demonteer de binnenbumper (8 moeren) en verwijder de afdekstickers. Binnenbumper en afdekstickers komen te vervallen.
7. Verwijder de 4 kunststof dopjes in de kofferruimte t.p.v de bevestigingspunten "B", "C", "E" en "F".
8. Plaats onderdeel "2" incl. onderdeel "1" in de linker chassisbalk en monteer deze t.p.v. de gaten "A" met 4 bouten M10x35 incl. sluit-, veerringen en moeren. En bij de gaten "B" en "C" met 2 bouten M10x40 incl. carrosserieringen en veerringen.
9. Plaats onderdeel "3" incl. onderdeel "1" in de rechter chassisbalk en monteer deze t.p.v. de gaten "D" met 4 bouten M10x35 incl. sluit-, veerringen en moeren. En bij de gaten "E" en "F" met 2 bouten M10x40 incl. carrosserieringen en veerringen.
10. Monteer onderdeel "4" bij de gaten "G" met 4 bouten M12x35 incl. sluitringen, veerringen en moeren.
11. Zet de trekhaak vast. Hanteer hierbij de aanhaalmomenten zoals aangegeven op pagina 1.
12. Herplaats de onder punten 2, 3, 4, en 5 verwijderde onderdelen.
13. Monteer de kogel en stekkerdoosplaat m.b.v. 2 bouten M12x70, incl. veerringen en moeren t.p.v. de gaten "H".
14. Zet de kogel vast. Hanteer hierbij de aanhaalmomenten zoals aangegeven op pagina 1.

D 037031 MONTAGEANLEITUNG

1. Die Anhängervorrichtung auspacken und die Befestigungsteile auf Vollständigkeit überprüfen. Im Bereich der Befestigungspunkte den Unterbodenschutz entfernen.
2. Aus dem Kofferraum die Kofferraummatte und dem Aufräumbehälter entfernen.
3. Im Kofferraum die Kunststoffverkleidung von dem Abschlußblech entfernen (zwei Muttern).
4. Die Rücklichter demontieren: 3 Muttern an der linken und rechten Seite im Kofferraum.
5. Den Stoßfänger demontieren:
Im Kofferraum zwei Muttern von dem Abschlußblech entfernen. An der linken und rechten Seite die Radschutzverkleidung lösen (eine Mutter und zwei Druckknöpfe) und die darunter befindliche Schraube entfernen.
An der Unterseite sechs Schrauben entfernen. Den Stoßfänger entfernen.
Falls nötig, die Parksensoren lösen.
6. Den Innenstoßfänger demontieren (acht Muttern) und die Aufkleber entfernen. Der Innenstoßfänger und die Aufkleber werden nicht mehr benötigt.
7. Im Kofferraum die vier Kunststoffabdichtungen der Befestigungspunkte "B", "C", "E" und "F" entfernen.
8. Den Teil "2" mit Teil "1" in den linken Chassisrahmen legen und mit vier Schrauben M10x35, Unterlegscheiben, Federringen und Muttern an den Löchern "A" und mit zwei Schrauben M10x40, Karoseriescheiben und Federringen an den Löchern "B" und "C" legen.
9. Den Teil "3" mit Teil "1" in den rechten Chassisrahmen legen und mit vier Schrauben M10x35, Unterlegscheiben, Federringen und Muttern an den Löchern "D" und mit zwei Schrauben M10x40, Karoseriescheiben und Federringen an den Löchern "E" und "F" legen.
10. Den Teil "4" mit vier Schrauben M12x35, Unterlegscheiben, Federringen und Muttern an den Löchern "G" montieren.
11. Die Anhängervorrichtung festziehen. Handhaben Sie hierbei die Anzugsmomente gemäß Seite 1.
12. Alle in Punkt 2, 3, 4 und 5 entfernten Teile wieder montieren.
13. Die Kugel und Steckdosenhalteplatte mit zwei Schrauben M12x70, Federringen und Muttern an den Löchern "H" montieren.
14. Die Kugel festziehen. Handhaben Sie hierbei die Anzugsmomente gemäß Seite 1.

GB 037031 FITTING INSTRUCTIONS

1. Unpack the towing bracket and check its contents against the parts list. If necessary, remove the underseal from around the fitting points of the luggage compartment/frame members.
2. Remove the boot mat and the storage bin from the boot.
3. Dismount in the boot the synthetic panel from the rear panel (2 nuts).
4. Dismount the rear lights: 3 nuts at the LH and RH side in the boot.
5. Dismount the bumper:
Remove in the boot 2 nuts from the rear panel. Loosen LH and RH side the wheel arch lining (1 nut and 2 push buttons) and remove the bolt underneath.
Remove on the lower side 2 bolts and 4 screws. Remove the bumper.
If necessary, loosen the parking sensors.
6. Dismount the inside bumper (8 nuts) and the stickers. The inside bumper and the stickers will no longer be used.
7. Remove in the boot the 4 synthetic caps at fitting points "B", "C", "E" and "F".
8. Place part "2" with part "1" in the LH frame member and mount at the holes "A" using 4 bolts M10x35, plain washers, spring washers and nuts and at the holes "B" and "C" using 2 bolts M10x40, large washers and spring washers.
9. Place part "3" with part "1" in the RH frame member and mount at the holes "D" using 4 bolts M10x35, plain washers, spring washers and nuts and at the holes "E" and "F" using 2 bolts M10x40, large washers and spring washers.
10. Mount part "4" at the holes "G" using 4 bolts M12x35, plain washers, spring washers and nuts.
11. Attach the towbar. Use the tightening tolerances as shown on page 1.
12. Replace all removed parts mentioned in point 2, 3, 4 and 5.
13. Mount the ball and socket plate at the holes "H" using 2 M12x70 bolts, spring washers and nuts.
14. Attach the ball. Use the tightening tolerances as shown on page 1.

F 037031 DESCRIPTION DU MONTAGE

1. Séparer les différents éléments d'attelage et vérifier le contenu par rapport à la liste de pièces.
Si nécessaire, enlever le mastic de protection autour des points de fixation du coffre et des longerons du châssis.
2. Enlever le tapis et le bac de rangement du coffre.
3. Démontez dans le coffre le panneau synthétique du panneau arrière (2 écrous).
4. Démontez les feux arrière: 3 écrous à gauche et à droite dans le coffre.
5. Démontez le pare-chocs:
Enlever dans le coffre 2 écrous du panneau arrière. Défaire, à gauche et à droite, le revêtement du logement de roue (1 écrou et 2 boutons-pression) et enlever le boulon au-dessous.
Enlever au dessous 2 boulons et 4 vis. Enlever le pare-chocs.
Si nécessaire, défaire les détecteurs de stationnement.
6. Démontez le pare-chocs intérieur (8 écrous) et enlever les autocollants. Le pare-chocs intérieur et les autocollants ne seront pas réutilisés.
7. Enlever les 4 bouchons synthétiques au niveau des points de fixation "B", "C", "E" et "F" dans le coffre.
8. Placer la partie "2" avec la partie "1" dans le longeron gauche du châssis et monter au niveau des trous "A" à l'aide des 4 boulons M10x35, des rondelles plates, des rondelles grower et des écrous et au niveau des trous "B" et "C" à l'aide des 2 boulons M10x40, des rondelles de carrosserie et des rondelles grower.
9. Placer la partie "3" avec la partie "1" dans le longeron droit du châssis et monter au niveau des trous "D" à l'aide des 4 boulons M10x35, des rondelles plates, des rondelles grower et des écrous et au niveau des trous "E" et "F" à l'aide des 2 boulons M10x40, des rondelles de carrosserie et des rondelles grower.
10. Monter la partie "4" au niveau des trous "G" à l'aide 4 boulons M12x35, des rondelles plates, des rondelles grower et des écrous.
11. Fixer l'attelage. Utiliser les couples de serrage conformément à la page 1.
12. Remonter toutes les parties enlevées aux points 2, 3, 4 et 5.
13. Monter la boule et le support de prise au niveau des trous "H" à l'aide des 2 boulons M12x70, des rondelles grower et des écrous.
14. Fixer la boule. Utiliser les couples de serrage conformément à la page 1.

E 037031 INSTRUCCIONES DE MONTAJE

1. Sacar las piezas y el material de sujeción incluidos en el gancho de remolque. Si procede, retirar el pegamento existente en los puntos de sujeción.
2. Quite del portaequipaje la alfombra y la casilla de almacenamiento.
3. Desmante el panel sintético de la pared posterior del portaequipaje (2 contratueras).
4. Desmante las lámparas posteriores: 3 tuercas en la parte izquierda y derecha del portaequipaje.
5. Desmante el parachoques:
Quite las 2 contratueras de la pared posterior del portaequipaje. Afloje el revestimiento de los pasos de las ruedas de la parte izquierda y el de la derecha (1 contratuerca y 2 botones de presión) y quite el tornillo que se encuentra debajo de los mismos.
Quite las 2 contratueras y 4 los tornillos de la parte inferior.
Quite el parachoques. En caso de ser necesario afloje los sensores de aparcamiento.
6. Desmante el parachoques interior (8 tuercas) y las etiquetas adhesivas. Al parachoques interior y las etiquetas adhesivas no las vamos a necesitar más.
7. Quite los tapones protectores sintéticos en los puntos de fijación "B", "C", "E" y "F" en el portaequipaje.
8. Ponga el accesorio "2" con el accesorio "1" en el soporte del chasis del lado izquierdo y móntelos a los huecos "A" utilizando 4 tornillos M10x35, arandelas planas, arandelas de fijación y contratueras, además a los huecos "B" y "C" utilizando 2 tornillos M10x40, arandelas grandes y arandelas de fijación.
9. Ponga el accesorio "3" con el accesorio "1" en el soporte del chasis del lado derecho y móntelos a los huecos "D" utilizando 4 tornillos M10x35, arandelas planas, arandelas de fijación y contratueras, además a los huecos "E" y "F" utilizando 2 tornillos M10x40, arandelas grandes y arandelas de fijación.
10. Monte el accesorio "4" a los huecos "G" utilizando 4 tornillos M12x35, arandelas planas, arandelas de fijación y contratueras.
11. Fijar el gancho de remolque. Aplicar para eso los pares de apriete según la página 1.
12. Restituya todos los accesorios que quitó en los puntos 2, 3, 4 y 5.
13. Monte la bola de remolque y el soporte para el Kit Eléctrico a los agujeros "H" utilizando 2 tornillos M12x70, arandelas de fijación y tuercas.
14. Fijar la bola. Aplicar para eso los pares de apriete según la página 1.

DK 037031 MONTAGEVEJLEDNING

1. Fjern de dele og monteringsmaterialer, der sidder på trækrogeren. Eventuelt kit på fastgørelsespunkterne fjernes.
2. Fjern bagagerummets bundbeklædning og opbevaringsrummet fra bagagerummet.
3. Afmonter plasticpanelet fra bagpladen i bagagerummet (2 møtrikker).
4. Afmonter baglygteenhederne: 3 møtrikker i venstre og højre side i bagagerummet.
5. Afmonter kofangeren:
Fjern 2 møtrikker fra bagpladen i bagagerummet. Løsn hjulkassebeklædningen i både venstre og højre side (1 møtrik og 2 trykknapper) og fjern bolten nedenfor.
Fjern 2 bolte og 4 skruer på undersiden.
Fjern kofangeren. Løsn eventuelt parkeringssensorer.
6. Afmonter inderkofangeren (8 møtrikker) og klistermærkerne. Der bliver ikke brug for inderkofangeren og klistermærkerne fremover.
7. Fjern kunststofhætter fra positionerne "B", "C", "E" og "F" i bagagerummet.
8. Placer del "2" med del "1" i den venstre chasssvange og monter dem i hullerne "A" vha. 4 bolte M10x35, planskiver, fjederskiver og møtrikker, og i hullerne "B" og "C" vha. 2 bolte M10x40, karosseriskiver og fjederskiver.
9. Placer del "3" med del "1" i den højre chasssvange og monter dem i hullerne "D" vha. 4 bolte M10x35, planskiver, fjederskiver og møtrikker, og i hullerne "E" og "F" vha. 2 bolte M10x40, karosseriskiver og fjederskiver.
10. Monter del "4" i hullerne "G" vha. 4 bolte M12x35, planskiver, fjederskiver og møtrikker.
11. Fastgør tværvangen. Følg tilspændingsmomenterne på side 1.
12. Sæt alle dele på plads, som blev fjernet i punkterne 2, 3, 4 og 5.
13. Monter trækuglen og stikdåsepladen i hullerne "H" vha. 2 stk. M12x70 bolte, fjederskiver og møtrikker.
14. Fastgør trækuglen. Følg tilspændingsmomenterne på side 1.

N 037031 MONTERINGSVEILEDNING

1. Fjern vedlagte deler og festemateriell fra tilhengerfestet. Fjern eventuelt kitt som måtte befinne seg på festepunktene.
2. Fjern dekket og beholderen fra bagasjerommet.
3. Demonter plastpanelet fra bakveggen i bagasjerommet (2 muttere).
4. Demonter de bakre lampene: 3 muttere på den venstre og høyre siden i bagasjerommet.
5. Demonter støtfangeren:
Fjern de 2 muttere fra bakveggen i bagasjerommet. Løsne på den venstre og høyre hjulkassens dekke (1 mutter og 2 knapper), og fjern bolten under det.
Fjern de 2 boltene med mutter og de 4 boltene underfra.
Fjern støtfangeren.
Løsne på parkeringssensorene dersom nødvendig.
6. Demonter støtfangerinnlegget (8 muttere) og teipene. Støtfangerinnlegget og teipene trenger du ikke lenger.
7. Fjern de syntetiske kapslene ved festepunktene „B”, „C”, „E” og „F” i bagasjerommet.
8. Sett del „2” samt del „1” i den venstre chassisivangen og monter dem ved hullene „A” ved hjelp av 4 stykker M10x35 bolter, flate tetningsskiver, sprengskiver og muttere, og ved hullene „B” og „C” ved hjelp av 2 stykker M10x40 bolter, store tetningsskiver og sprengskiver.
9. Sett del „3” samt del „1” i den høyre chassisivangen og monter dem ved hullene „D” ved hjelp av 4 stykker M10x35 bolter, flate tetningsskiver, sprengskiver og muttere, og ved hullene „E” og „F” ved hjelp av 2 stykker M10x40 bolter, store tetningsskiver og sprengskiver.
10. Monter del „4” ved hullene „G” ved hjelp av 4 stykker M12x35 bolter, flate tetningsskiver, sprengskiver og muttere.
11. Skru fast tilhengerfestet. Bruk de tiltrekningsmomentene som er oppgitt på side 1.
12. Sett alle delene som ble fjernet under punkt 2, 3, 4 og 5 tilbake på plass.
13. Monter kuledelen og kontaktholderen ved hullene „H” ved hjelp av 2 stykker M12x70, bolter, sprengskiver og muttere.
14. Skru fast kuledelen. Bruk de tiltrekningsmomentene som er oppgitt på side 1.

S 037031 MONTERINGSINSTRUKTION

1. Packa upp monteringsssatsen och kontrollera innehållet mot detaljbeskrivning. Om det behövs tag bort underredsmassa runt monteringspunkterna i bagageutrymmet och under bilen.
2. Ta bort mattan av bagagehyllan, samt lagringsfacket, från bagagehyllan.
3. Montera av den syntetiska panelen, som finns i bagageluckan, från bakväggen (2 skruvmutterarna).
4. Montera av baklyktorna: 3 skruvmutterarna, vid den högra och vänstra sidan, i bagagehyllan.
5. Montera av stötfångaren:
Ta bort dom 2 skruvmutterarna, som finns i bagageluckan, från bakväggen. Lossa beklädnaden av hjulbågarna, på högre sidan, och på vänstra sidan (en skruvmutter, och 2 tryckknapparna), sedan ta bort skruven, som finns undertill.
Ta bort dom 2 skruvarna med muttrarna, samt dom 4 skruvarna, vid den nedre delen.
Ta bort stötfångaren. Om det är nödvändigt, lossa parkeringssensorna.
6. Montera av inlägget av stötfångaren (8 skruvmutterarna), samt klister-etiketterna. Inlägget av stötfångaren, och klister-etiketterna kommer ej att användas mer.
7. Ta bort dom syntetiska skyddshuvarna, som finns i bagagehyllan, vid monteringspunkterna „B”, „C”, „E” och „F”.
8. Placera in beståndsdel „2”, samt beståndsdel „1”, i underrede-vinkeljärnet, på vänstra sidan, sedan montera dom, vid hålen „A”, med hjälp av dom 4 skruvarna M10x35, dom platta brickorna, dom fjädrande brickorna, och skruvmutterarna; sedan montera dom, vid hålen „B” och „C”, med hjälp av dom 2 skruvarna M10x40, dom stora brickorna, och dom fjädrande brickorna.
9. Placera in beståndsdel „3”, samt beståndsdel „1”, i underrede-vinkeljärnet, på högra sidan, sedan montera dom, vid hålen „D”, med hjälp av dom 4 skruvarna M10x35, dom platta brickorna, dom fjädrande brickorna, och skruvmutterarna; sedan montera dom, vid hålen „E” och „F”, med hjälp av dom 2 skruvarna M10x40, dom stora brickorna, och dom fjädrande brickorna.
10. Montera beståndsdel „4”, vid hålen „G”, med hjälp av dom 4 skruvarna M12x35, dom platta brickorna, dom fjädrande brickorna, och skruvmutterarna.
11. Sätt fast dragbalken. Använd härvid åtdragningsmomenten på sidan 1.
12. Placera tillbaka samtliga beståndsdelar, som röjades undan vid raderna 2, 3, 4 och 5.
13. Montera dragkulan samt skivan till kontakthållaren vid hålen „H”, med hjälp av 2 st. skruvarna M12x70, dom fjädrande underläggen, och skruvmutterarna.
14. Sätt fast dragkulan. Använd härvid åtdragningsmomenten på sidan 1.

FIN 037031 ASENNUSOHJEET

1. Pura vetokoukkupakkauks ja tarkista listasta, että kaikki asennuksessa tarvittavat osat löytyvät. Jos tarpeellista niin poista alustansuojaus kiinnityskohdista.
2. Irrota tavaratilan matto ja säilytyslaatikko tavaratilasta.
3. Pura muovipaneeli tavaratilan takaseinästä (2 mutteria).
4. Irrota takavalot: 3 mutteria tavaratilan vasemmalta ja oikealta puolelta.
5. Pura puskuri:
Poista 2 mutteria tavaratilan takaseinästä. Löysää pyöränkaaren peite vasemmalta ja oikealta (1 mutteri ja 2 nappia) ja poista sen alla oleva ruuvi.
Irrota 2 mutteriruuvia ja 4 ruuvia alhaalta.
Poista puskuri.
Tarvittaessa löysää pysäköintitutkia.
6. Irrota sisäpuskuri (8 mutteria) ja tarrat. Sisäpuskuria ja tarroja ei enää tarvita.
7. Poista muoviset suojakupit tavaratilassa olevista kiinnityspisteistä „B”, „C”, „E” ja „F”.
8. Liitä päätytanko „2” osan „1” kanssa vasemman puolen alustapidikkeeseen ja asenna se reikiin „A” käyttäen 4kpl M10x35-ruuveja, litteitä alusrenkaita, jousialuslevyjä ja muttereita sekä reikiin „B” ja „C” käyttäen 2kpl M10x40-ruuveja, puualuslevyjä ja jousialuslevyjä.
9. Liitä päätytanko „3” osan „1” kanssa oikean puolen alustapidikkeeseen ja asenna se reikiin „D” käyttäen 4kpl M10x35-ruuveja, litteitä alusrenkaita, jousialuslevyjä ja muttereita sekä reikiin „E” ja „F” käyttäen 2kpl M10x40-ruuveja, puualuslevyjä ja jousialuslevyjä.
10. Asenna vetotanko „4” reikiin „G” käyttäen 4kpl M12x35 -ruuveja, litteitä alusrenkaita, jousialuslevyjä ja muttereita.
11. Kiinnitä vetokoukku. Käytä sivulla 1 ilmoitettua kiristysmomenttia.
12. Laita kaikki kohdissa 2, 3, 4 ja 5 poistetut osat paikalleen.
13. Asenna vetokuula ja pistokkeenpidinlevy reikään „H” käyttäen 2kpl M12x70 - ruuveja, jousialuslevyjä ja muttereita.
14. Kiinnitä vetokuula. Käytä sivulla 1 ilmoitettua kiristysmomenttia.

I 037031 ISTRUZIONI DI MONTAGGIO

1. Aprire l'imballaggio della struttura di traino e controllare il contenuto a fronte dell'elenco componenti. Se necessario, rimuovere il mastice di protezione intorno ai punti di fissaggio.
2. Rimuovere il tappeto ed il contenitore dal bagagliaio.
3. Nel bagagliaio, smontare il pannello posteriore sintetico (2 dadi).
4. Smontare I fanali posteriori: 3 dadi nel lato sinistro e destro del bagagliaio.
5. Smontare il paraurti:
Togliere, ne bagagliaio, 2 dadi sul pannello posteriore. Staccare, a destra ed a sinistra, il rivestimento dell'alloggiamento ruota (1 dado e 2 tappi a pressione) e togliere il bullone sotto.
Nel lato inferiore rimuovere 2 bulloni e 4 viti.
Togliere il paraurti. Se necessario, smontare i sensori di parcheggio
6. Smontare il paraurti interno (8 dadi) e gli adesivi. Sia il paraurti interno che gli adesivi non saranno più riutilizzati.
7. Togliere i 4 tappi sintetici all'altezza dei punti di fissaggio „B”, „C”, „E” e „F” nel bagagliaio.
8. Posizionare il particolare „2” con il particolare „1” nel longerone sinistro del telaio e montare nei fori „A” con 4 bulloni M10x35, rondelle piane, rondelle elastiche e dadi, ed ai fori „B” e „C” con 2 bulloni M10x40, rondelle di carrozzeria e rondelle elastiche.
9. Posizionare il particolare „3” con il particolare „1” nel longerone destro del telaio e montare nei fori „D” con 4 bulloni M10x35, rondelle piane, rondelle elastiche e dadi, ed ai fori „E” e „F” con 2 bulloni M10x40, rondelle di carrozzeria e rondelle elastiche.
10. Montare il particolare „4” nei fori „G” con 4 bulloni M12x35, rondelle piane, rondelle elastiche e dadi.
11. Fissare la struttura di traino serrando i bulloni alle coppie di serraggio indicata a pagina 1.
12. Rimontare tutti i pezzi precedentemente smontati nei punti 2, 3, 4 e 5.
13. Montare la sfera di traino ed il portapresa nei fori „H” utilizzando 2 bulloni M12x70, rondelle elastiche e dadi.
14. Montare del sfera di traino applicando la coppia di serraggio indicata a pagina 1.

CZ 037031 NÁVOD K MONTÁŽI

1. Podle přiloženého seznamu zkontrolovat jednotlivé součásti tažného zařízení.
Pokud je to nezbytné, odstranit ze styčných bodů v zavazadlovém prostoru ochranný prostředek.
2. Odstraňte čalounění a skladovací příhrádku v zavazadlovém prostoru.
3. Odmontujte panel z umělé hmoty umístěný na zadní stěně zavazadlového prostoru (2ks šroubových matic).
4. Odmontujte zadní světla: 3ks matic na levé i pravé straně v zavazadlovém prostoru.
5. Odmontujte nárazník:
Odstraňte 2ks šroubových matic umístěné na zadní stěně zavazadlového prostoru. Uvolněte kryty oblouků kol na pravé i levé straně (1ks šroubové matice a 2ks tlačítek) a odstraňte šroub umístěný pod ním.
Odstraňte 2ks šroubů s maticemi a 4ks šroubů ze spodu.
Odstraňte nárazník. Případně uvolněte řídicí jednotky pro pomoc při parkování.
6. Odmontujte vložku nárazníku (8ks matic) a samolepící štítky. Vložku nárazníku a samolepící štítky už v budoucnu nebudete potřebovat.
7. Odstraňte umělohmotný plastový kryt v bodech s označením „B“, „C“, „E“, a „F“ uvnitř zavazadlového prostoru.
8. Namontujte součástku číslo „2“ spolu se součástkou číslo „1“ do podvozkového rámu na levé straně a namontujte k bodům s označením „A“ s použitím 4ks šroubů o rozměru M10x35, plochých, pružných podložek a šroubových matic. Dále k bodům s označením „B“ a „C“ s použitím 2ks šroubů o rozměru M10x40, velkých plochých podložek a pružných podložek.
9. Umístěte součástku číslo „3“ spolu se součástkou číslo „1“ do podvozkového rámu na pravé straně a namontujte k bodům s označením „D“ s použitím 4ks šroubů o rozměru M10x35, plochých, pružných podložek a šroubových matic. Dále k bodům s označením „E“ a „F“ s použitím 2ks šroubů o rozměru M10x40, velkých plochých podložek a pružných podložek.
10. Namontujte součástku číslo „4“ k bodům s označením „G“ s použitím 4ks šroubů o rozměru M12x35, plochých , pružných podložek a šroubových matic.
11. Namontujte tažné zařízení. Použijte utahovací momenty uvedené na straně 1.
12. Dejte zpět všechny součástky odstraněné v bodech 2, 3, 4 a 5.
13. Připevněte tažnou kouli a držák elektrické zásuvky do otvorů „H“ s použitím 2ks šroubů M12x70, pružných podložek a matic.
14. Namontujte a dotáhněte tažnou kouli. Použijte kroutící momenty uvedené na straně 1.

PL 037031 INSTRUKCJA MONTAŻU

1. Należy rozpakować statyw holowniczy i sprawdzić jego zawartość, porównując ze spisem części. W razie potrzeby należy usunąć osłonę podwozia w okolicy punktów umocowania osłony bagażnika/podwozia.
2. Należy usunąć z bagażnika wykładzinę i pojemnik skrytki.
3. Zdemontować płytę środkową z tylnej ścianki (2 nakrętki).
4. Należy zdemontować tylne lampy: 3 nakrętki z lewej i prawej strony w bagażniku.
5. Należy zdemontować zderzak:
Należy usunąć 2 nakrętki z płyty tylnej ścianki bagażnika. Poluzować prawą i lewą osłonę koła (1 nakrętka i 2 przyciski) i usunąć znajdującą się pod nią śrubę.
Usunąć 2 śruby z nakrętką i 4 śruby ze spodu.
Należy zdjąć zderzak. W razie potrzeby należy poluzować czujniki parkowania.
6. Należy zdemontować wkładkę zderzaka (8 nakrętek) i taśmy ochronne. Wkładka zderzaka i taśmy ochronne nie będą już potrzebne.
7. Należy usunąć plastikowe ochrony z punktów mocowania „B”, „C”, „E” i „F” w bagażniku.
8. Należy umieścić część „2” 1”-z częścią „1” w lewostronnym zawieszeniu podwozia i zamontować do otworu „A” za pomocą 4 śrub M10x35, podkładek płaskich, podkładek sprężystych i nakrętek, oraz do otworów „B” i „C” za pomocą 2 śrub M10x40, specjalnych podkładek stosowanych do drewna i podkładek sprężystych.
9. Należy umieścić część „3” z częścią „1” w prawostronnym zawieszeniu podwozia zamontować do otworu „D” za pomocą 4 śrub M10x35, podkładek płaskich, podkładek sprężystych i nakrętek, oraz do otworów „E” i „F” za pomocą 2 śrub M10x40, płaskich podkładek i podkładek sprężystych.
10. Należy zamontować część „4” do otworu „G” za pomocą 4 śrub M12x35, płaskich podkładek, podkładek sprężystych i nakrętek.
11. Należy umocować drążek holowniczy. Należy stosować momenty wyszczególnione na stronie 1.
12. Należy z powrotem zamontować części wymienione w punkcie 2, 3, 4 i 5.
13. Należy zamontować zaczep kulisty i płytę z gniazdem wtykowym do otworów „H” za pomocą 2 śrub M12x70, sprężystych podkładek i nakrętek.
14. Należy przymocować zaczep kulisty. Należy stosować momenty wyszczególnione na stronie 1.

H 037031 SZERELÉSI ÚTMUTATÓ

1. Csomagolja ki a vonóhorgot és ellenőrizzze a tartalmát, összevetve az alkatrésztlistával.
Szükség esetén távolítsa el az alsó tömítést a vonóhorgo rögzítési pontjairól.
2. Távolítsa el a csomagtartó szőnyeget és a tárolórekeszt a csomagtartóból.
3. Szerelje le a csomagtartóban található műanyag karosszériaelemet a hátfalról (2 csavaranya).
4. Szerelje le a hátsólámpákat: 3 csavaranya bal- és jobboldalon a csomagtartóban.
5. Szerelje le a lökhárítót:
Távolítsa el a 2 csavaranyát a hátfalról a csomagtartóban. Lazítsa meg a kerékív borítást bal- és jobboldalon (1 csavaranya és 2 nyomógomb) és távolítsa el az alatta található csavart.
Távolítsa el a 2 anyás csavart és a 4 csavart alul. Távolítsa el a lökhárítót.
Szükség esetén lazítsa meg a parkolóradarokat.
6. Szerelje le a lökhárítóbetétet (8 csavaranya) és a ragasztócsímkéket. A lökhárítóbetétre és a ragasztócsímkékre már nem lesz szükség.
7. Távolítsa el a 4 műanyag védősapkát a csomagtartóban a „B”, „C”, „E” és „F” rögzítési pontoknál.
8. Helyezze a „2”-es alkatrészt az „1”-es alkatrésszel a baloldali alváztartóba és szerelje fel az „A” furatokhoz 4 db M10x35-ös csavart, lapos alátéteket, rugós alátéteket és csavaranyákat használva, valamint az „B” és „C” furatokhoz 2 db M10x40-es csavart, fakötésű alátéteket és rugós alátéteket használva.
9. Helyezze a „3”-as alkatrészt az „1”-es alkatrésszel a jobboldali alváztartóba és szerelje fel a „D” furatokhoz 4 db M10x35-ös csavart, lapos alátéteket, rugós alátéteket és csavaranyákat használva, valamint az „E” és „F” furatokhoz 2 db M10x40-es csavart, fakötésű alátéteket és rugós alátéteket használva.
10. Szerelje fel a „4”-es alkatrészt a „G” furatokhoz 4 db M12x35-ös csavart, lapos alátéteket, rugós alátéteket és csavaranyákat használva.
11. Húzza fixre a vonóhorgo testet. Használja az 1. oldalon feltüntetett meghúzó nyomatékokat.
12. Szerelje vissza az 2, 3, 4 és 5 pontban említett összes eltávolított alkatrészt.
13. Szerelje fel a vonógömböt és a dugaljártató lemezt az „H” furatokhoz 2 db M12x70 csavart, rugós alátéteket és anyákat használva.
14. Húzza fixre a vonógömböt. Használja az 1. oldalon feltüntetett meghúzó nyomatékokat.