

Einbauanleitung Elektrosatz
Anhängervorrichtung mit 12-N Steckdose
lt. DIN/ISO Norm 1724

FI-013-BB

151004RS

Instructions de montage du faisceau
électrique pour crochet d'attelage
conforme à la norme
DIN/ISO 1724 prise 12-N

Fitting instructions electric wiringkit
towbar with 12-N socket up to
DIN/ISO norm 1724

Montage-handleiding elektrokabelset voor
trekhaak met 12-N contactdoos
vlg. DIN/ISO norm 1724

Instrucciones de montaje de kit eléctrico para
enganche de remolque con caja de conexiones
12-N según norma DIN/ISO 1724

Istruzioni di montaggio di set di cavi elettrici per
gancio da traino con zoccolo a 12-N conforme alla
norma DIN/ISO 1724

Monteringsanvisningar elkabelsats för dragkrok
med 12-N kontaktdosa enligt DIN/ISO norm 1724

Instrukcje montażu zestawu okablowania
elektrycznego dyszla holowniczego z 12-N
stykowym gniazdem DIN/ISO 1724

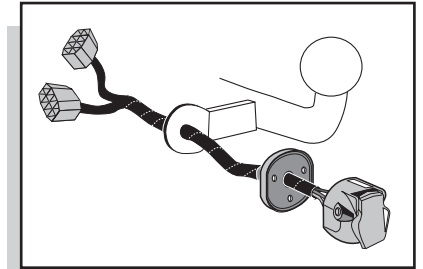

FIAT MULTIPLA 2004-

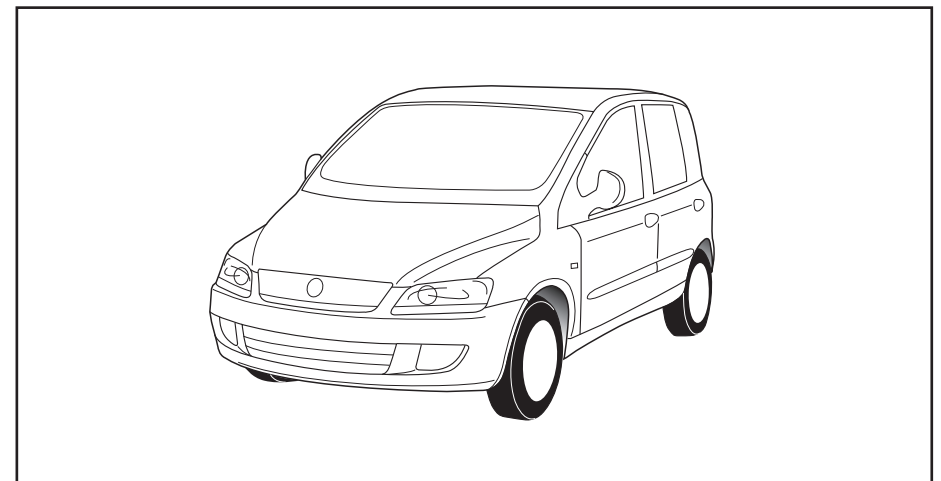

Bestel Nr.: FI-013-BB

*Einzelteilliste *Liste de pieces *Part list *Onderdelenlijst
*Lista de componentes *Elenco componenti *Dellista *Lista części

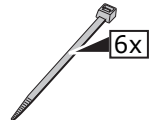
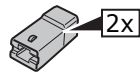
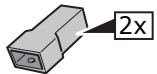
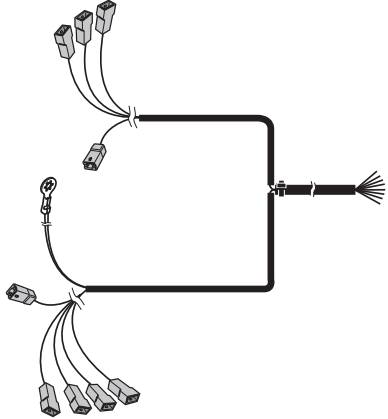
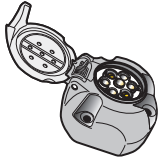
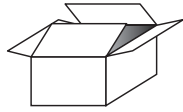

11

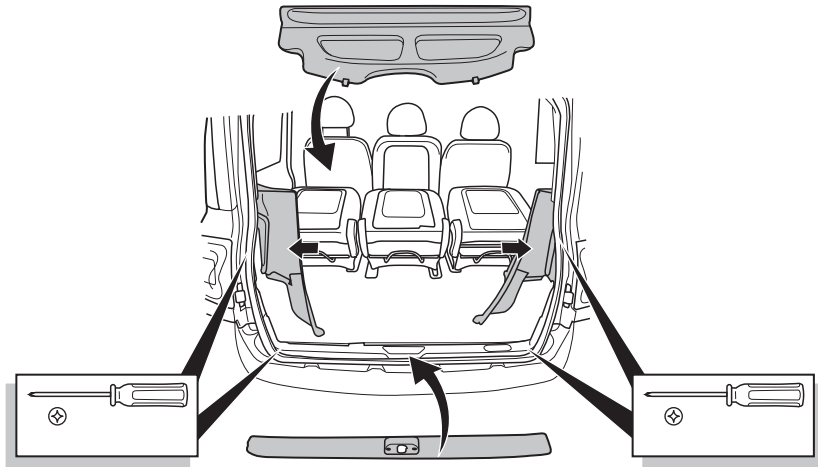

INFO

Wir weisen ausdrücklich darauf hin, dass eine unsachgemäße und nicht in einer Fachwerkstatt durchgeführte Montage einen Verzicht auf Entschädigung jeglicher Art insbesondere bezüglich des Produkthaftpflichtrechts zur Folge hat. Technische Änderungen vorbehalten. Widerstand nur gemäß der Tabelle auf dem Anhänger verwenden, siehe Seite 4.

DE

Il est expressément prévu qu' on ne saurait se prévaloir d'un quelconque préjudice contractuel ou réhibitoire si le montage a été effectué en dépit des dites instructions ou dans un garage ne disposant pas des équipements adéquats. Sous réserve de modifications techniques. N'excédez pas la charge maximale, indiquée dans le d'un véhicule tracté, voir en page 4.

FR

We would expressly point out that assembly not carried out properly and by a specialist workshop will result in cancellation of any right to damage compensation, in particular those arising by virtue of the product liability act. Subject to technical changes without notice. Only use loads according to the connection table on the towed vehicle (see page 4).

GB

Wij wijzen er met nadruk op, dat ondeskundige en niet door een vakkundige werkplaats uitgevoerde montage tot gevolg heeft dat daardoor ieder recht op schadevergoeding, ook op wettelijke aansprakelijkheid inzake producten, vervalt. Technische wijzigingen voorbehouden. Gebruik alleen belasting volgens aansluittabel op het getrokken voertuig, zie pagina 4.

NL

El montaje inapropiado y efectuado por personal no cualificado originará la pérdida de todo derecho a indemnización o la expiración de toda responsabilidad civil con respecto al producto. Nos reservamos el derecho a efectuar modificaciones técnicas. Utilice sólo cargas de acuerdo a la tabla de conexión del vehículo remolcado (ver página 4).

ES

Sottolineiamo espressamente che un montaggio inadeguato ed eseguito da un'officina non specializzata ha come conseguenza il decadere di qualsiasi diritto al risarcimento danni, nonché alla responsabilità legale relativa ai prodotti. Ci si riserva il diritto di apportare modifiche tecniche. Utilizzare esclusivamente un carico conforme alla tabella degli allacci relativa al veicolo in questione, cfr. pagina 4.

IT

Vi påpekar med eftertryck att all rätt till skadeersättning och all laglig ansvarighet förfaller om monteringen inte har utförts på rätt sätt och av en professionell verkstad. Tekniska ändringar förbehålles. Använd endast belastning enligt anslutningstabellen på det dragna fordonet, se sid. 4.

SE

Chcielibyśmy wyraźnie zaznaczyć, iż wszelki nieprawidłowy montaż, który nie jest wykonywany w specjalistycznym warsztacie pociąga za sobą utratę możliwości dochodzenia wszelkiego typu roszczeń, w szczególności tych wynikających z odpowiedzialności producenta za swój produkt. Podlega zmianom bez powiadomienia. Używać tylko takiego maksymalnego obciążenia które wynika z tabliczki połączeń holowanego pojazdu, patrz strona 4.

PL

1

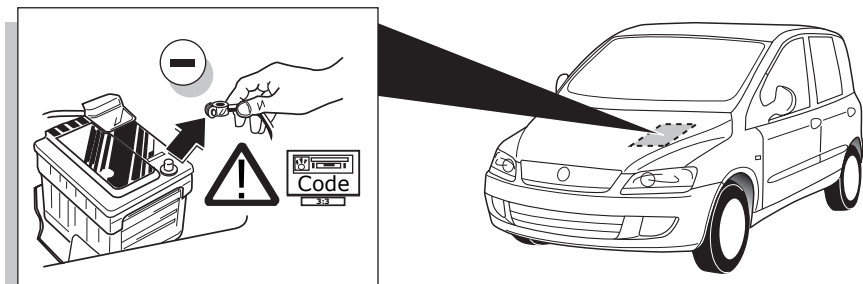

2

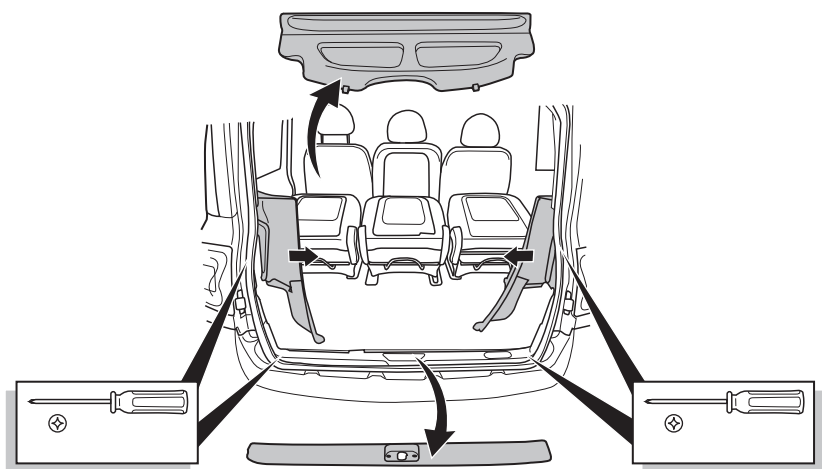

8



9

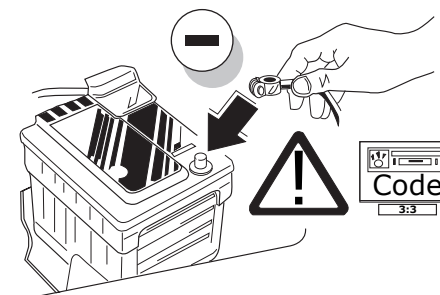

INFO

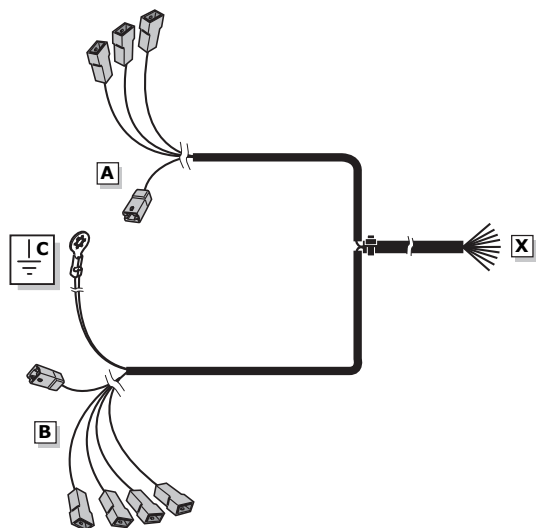

10

FUNKTIONEN KONTROLLIEREN MIT EINEM PRÜFGERÄT MIT WIDERSTAND ODER MIT LEUCHTEN MIT DER GENAUEN WATTZAHL !

CONTRÔLER LES FONCTIONS AVEC UNE BOÎTE DE TEST AVEC DE LA CHARGE OU DES LAMPES AVEC LA QUANTITÉ CORRECTE DE WATT !

CHECK FUNCTIONS WITH A TESTBOX WITH LOAD OR LAMPS WITH THE RIGHT AMOUNT OF WATT !

CONTROLEER FUNCTIES MET EEN TESTER MET BELASTING OF LAMPEN MET DE JUISTE WATTAGE !

¡CONTROLAR FUNCIONES CON UN TESTER CON RESISTENCIA O CON LUCES CON EL CORRECTO VOLTAJE!

CONTROLLA FUNZIONI CON UN TESTER CON CARICO O LAMPAD E DEL GIUSTO VOLTAGGIO!

KONTROLLERA FUNKTIONERNA MED EN TESTARE MED BELASTNING ELLER LAMPOR MED RÄTT WATT-VÄRDE!

SPRAWDŹ FUNKCJE UŻYWAJĄC SKRZYŃKI TESTOWEJ Z OBCIĄŻENIEM LUB PODŁĄCZONYMI ŻARÓWKAMI O ODPOWIEDNIEJ MOCY !

7

Kabel Kabelsatz / Fil faisceau / Wire harness / Draad kabelboom / Cable haz de cables / Filo pettine del cavo / Ledare kabelbunt / Wiązka przewodów

Lokalisieren und überprüfen Sie die Funktionen / Localisez et vérifiez les fonctions / Locate and check functions / Funcții doormeten / Probar funciones / Verificare le funzioni / Mätning funktioner / Zlokalizuj i sprawdź funkcje

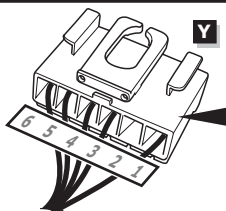

Grau
Gris
Grey
Grijs
Gris
Grigio
Grã
Szary

54G

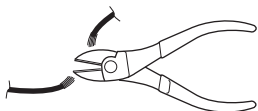

1



2

Grau
Gris
Grey
Grijs
Gris
Grigio
Grã
Szary

Blue
Blau
Blauw
Bleu
Azul
Blu
Blaü
Niebieski

Grau
Gris
Grey
Grijs
Gris
Grigio
Grã
Szary

54G

Grau
Gris
Grey
Grijs
Gris
Grigio
Grã
Szary

54G

3

Kabel Kabelsatz / Fil faisceau / Wire harness / Draad kabelboom / Cable haz de cables / Filo pettine del cavo / Ledare kabelbunt / Wiązka przewodów

Lokalisieren und überprüfen Sie die Funktionen / Localisez et vérifiez les fonctions / Locate and check functions / Funcții doormeten / Probar funciones / Verificare le funzioni / Mätning funktioner / Zlokalizuj i sprawdź funkcje

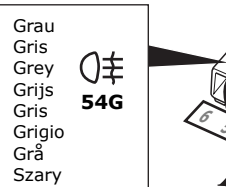

Grau
Gris
Grey
Grijs
Gris
Grigio
Grã
Szary

54G

Grau
Gris
Grey
Grijs
Gris
Grigio
Grã
Szary

Blue
Blau
Blauw
Bleu
Azul
Blu
Blaü
Niebieski

Grau
Gris
Grey
Grijs
Gris
Grigio
Grã
Szary

54G

Grau
Gris
Grey
Grijs
Gris
Grigio
Grã
Szary

54G

4

ROUTING

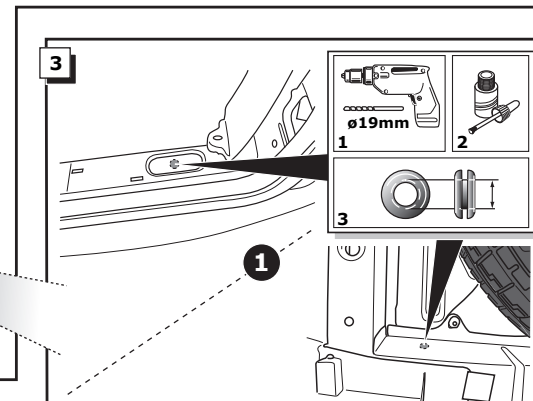
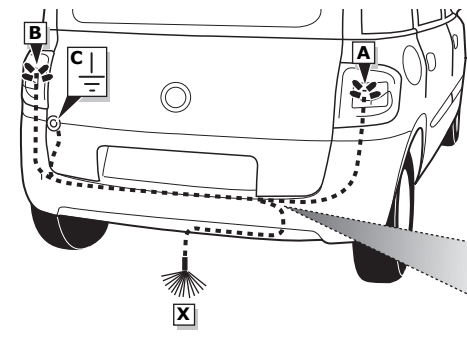
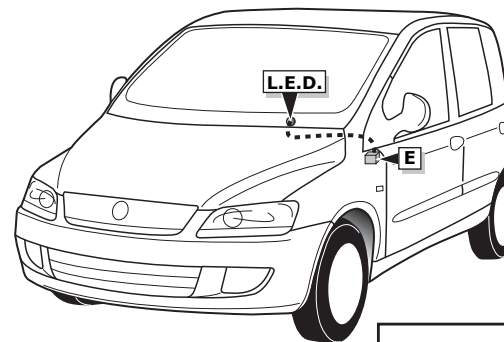

3

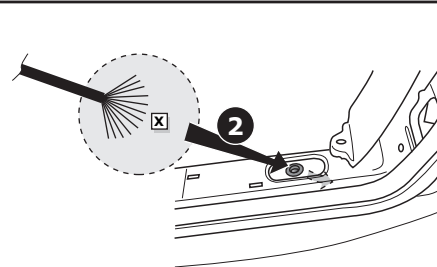

2

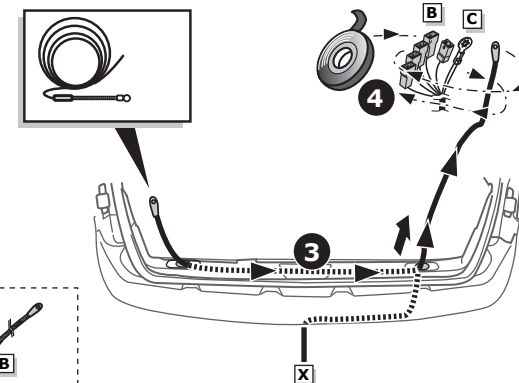

3

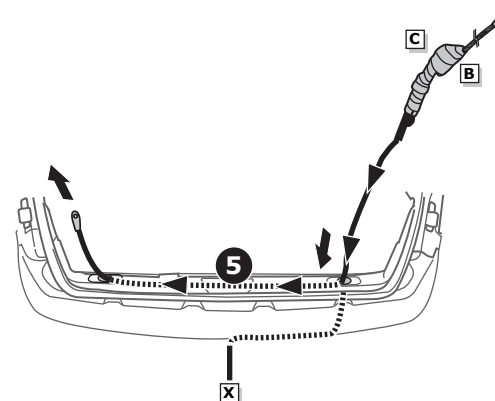

X

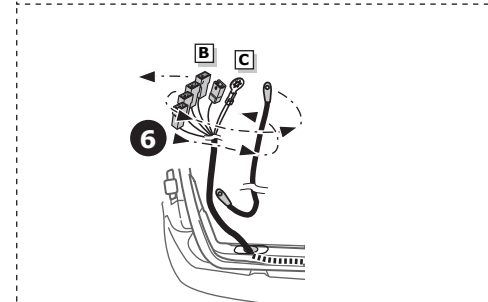

6

4

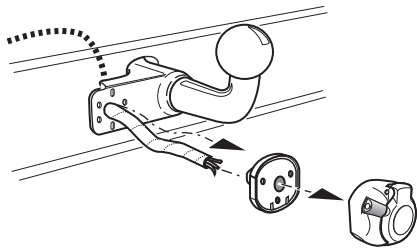

INFO

**Anschluss Steckdose / Connection de la prise / Socket connection / Contactdoos aansluiting
Conexión de la caja de enchufe / Allaccio zoccolo / Anslutning kontaktdosa / Połączenie przez gniazdo**

DIN/ISO 1724		DE	FR	GB	NL	ES	IT	SE	PL	P _{max}
	1/L	gelb	jaune	yellow	geel	amarillo	giallo	gul	żółty	21W
	2	blau	bleu	blue	blauw	azul	blu	biał	niebieski	2x21W
	1-8	weiß	blanc	white	wit	blanco	bianco	vit	biały	
	4/R	grün	vert	green	groen	verde	verde	grön	zielony	21W
	5/58-R	braun	marron	brown	bruin	marrón	marrone	brun	brązowy	52W
	6/54	rot	rouge	red	rood	rojo	rosso	röd	czerwony	3x21W
	7/58-L	schwarz	noir	black	zwart	negro	nero	svart	czarny	52W
	8/58-bl	grau	gris	grey	grijs	gris	grigio	grå	szary	2x21W

5

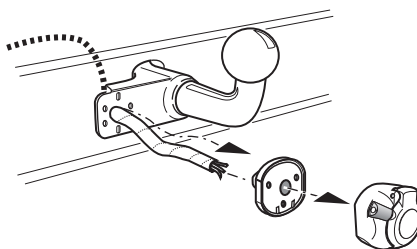

6

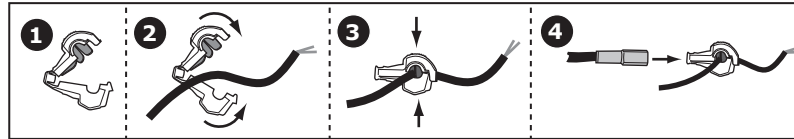
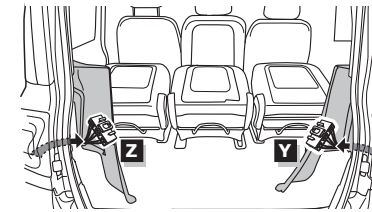

Kabel Kabelsatz / Fil faisceau / Wire harness / Draad kabelboom / Cable haz de cables / Filo pettine del cavo / Ledare kabelbunt / Wiązka przewodów

Lokalisieren und überprüfen Sie die Funktionen / Localisez et vérifiez les fonctions / Locate and check functions / Functies doormeten / Probar funciones / Verificare le funzioni / Mätning funktioner / Zlokalizuj i sprawdź funkcje



A	Braun Marron Brown Bruin	Marrone Marrón Brun Brązowy	↔	Pos. 5		58 R
A	Grün Vert Green Groen	Verde Verde Grön Zielony	↔	Pos. 3		R
B	Schwarz Noir Black Zwart	Nero Negro Svart Czarny	↔	Pos. 2		58 L
B	Rot Rouge Red Rood	Rosso Rojo Röd Czerwony	↔	Pos. 1		54
B	Gelb Jaune Yellow Geel	Giallo Amarillo Gul Żółty	↔	Pos. 4		L

