

Fitting instructions

Make: Kia

Sportage/KM (JE); 2004->

Type: 4441

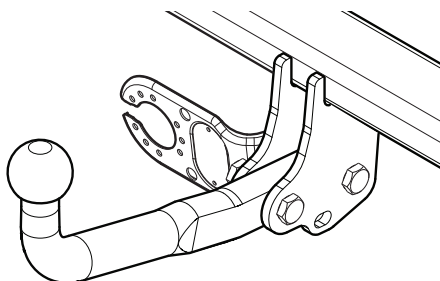

- NL Montagehandleiding
- GB Fitting instructions
- D Montageanleitung
- F Instructions de montage
- S Monteringsanvisningar
- DK Montagevejledning
- E Instrucciones de montaje
- I Istruzioni per il montaggio
- PL Instrukcja montażu
- SF Asennusohjeet
- CZ Pokyny k montáži
- H Szerelési útmutató
- RUS Руководство для монтажа

Couplingsclass: A50-X



94/20/EC



e11 00-5256

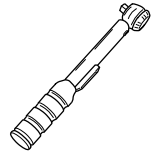

0km **1000km**



+



Max. mass trailer : 2000 kg

Max. vertical load : 80 kg





D-Value: 10,3 kN



8,8

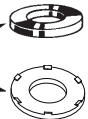

10,9

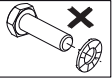
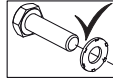

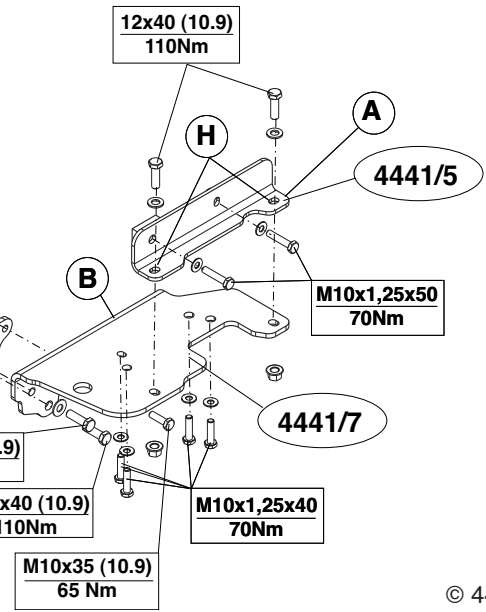
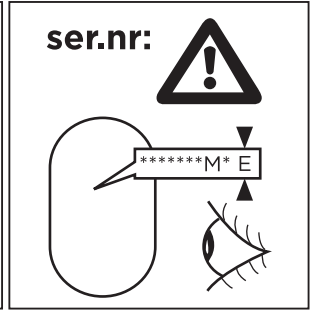
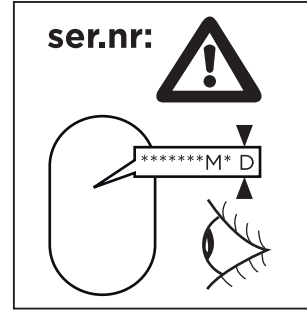
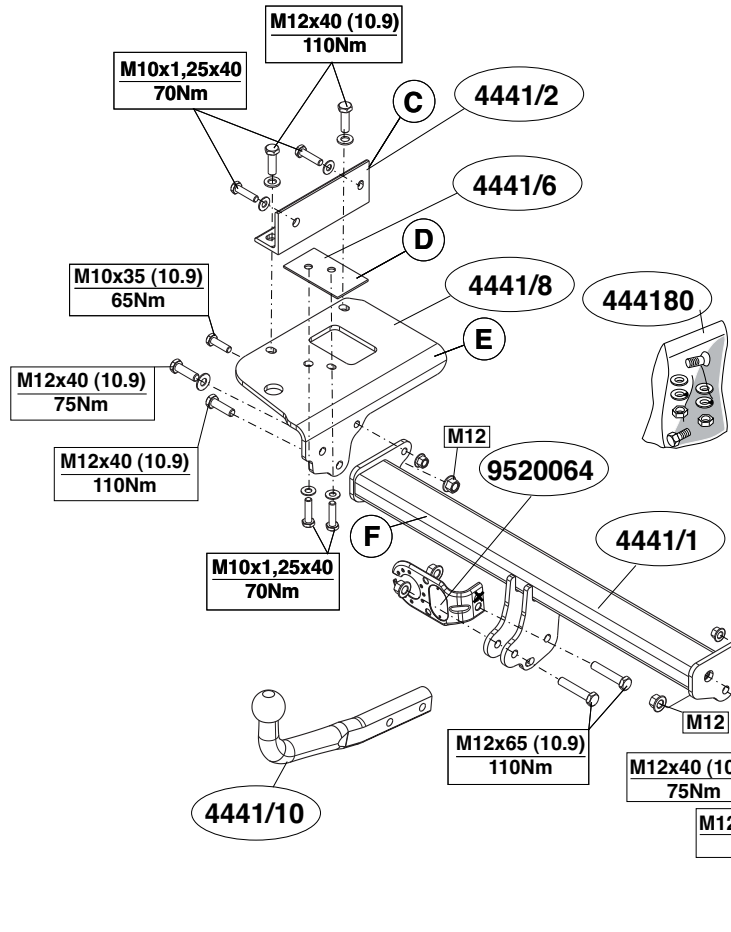

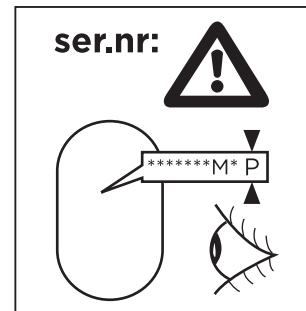
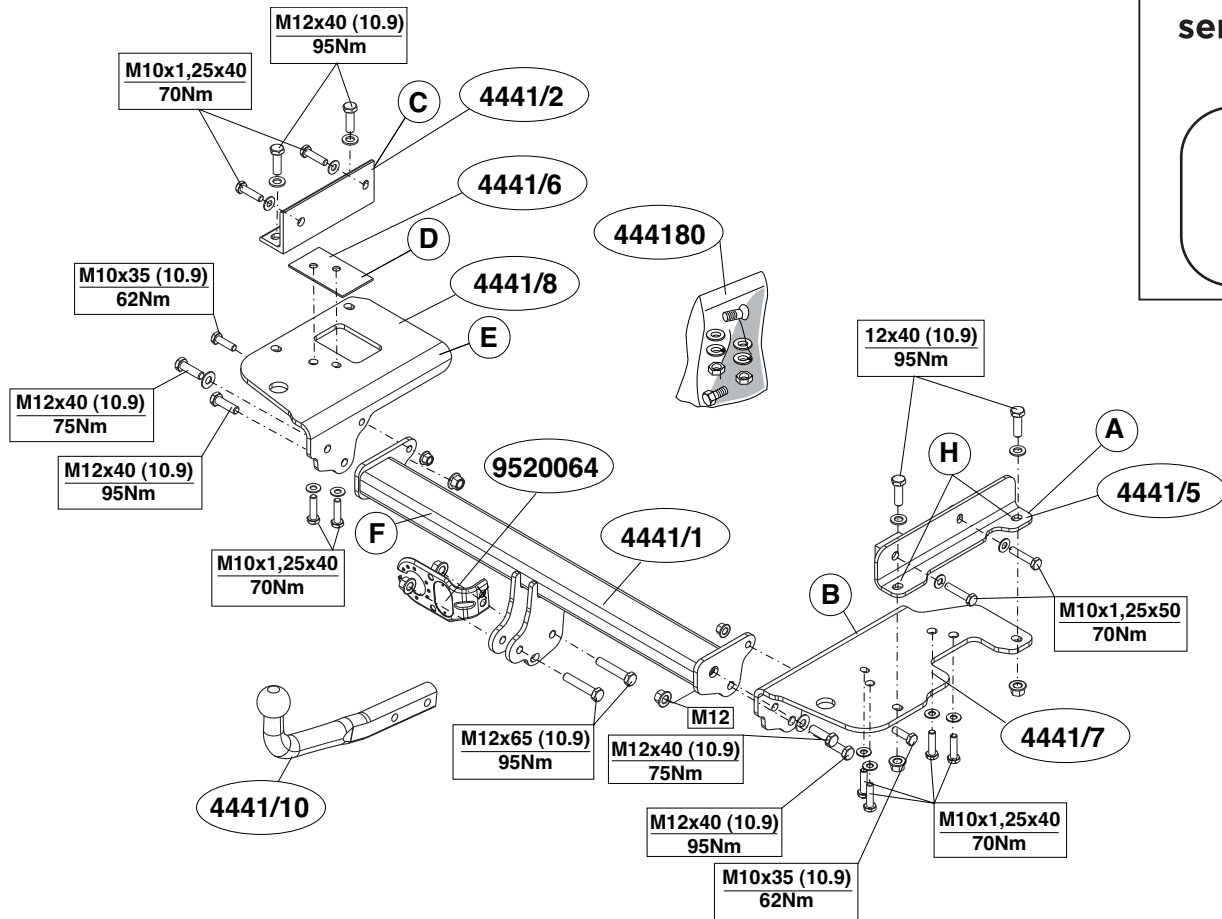
NL**MONTAGEHANDLEIDING:**

Voordat u met de montage begint dient u op het typeplaatje te kijken welke schets, in de handleiding, van toepassing is.

1. Verwijder de kunststof pluggen (4x) uit de onderzijde van de bumper.
2. Demonteer het sleepoog.
3. Verwijder eventueel de plakkers t.p.v. de bevestigingspunten.
4. Verwijder de bout overeenkomstig figuur 1. Deze komt te vervallen.
5. Verwijder t.p.v. de contactvlakken van de trekhaak met het voertuig de aanwezig kit of wax.
6. Neem de uitlaat uit de achterste ophangrubbers. Zie figuur 2.
7. Zaag in het midden aan de onderzijde van de bumper een deel van 70 mm breed en 45 mm diep uit.
8. Plaats rechts steun A. Zie figuur 3.
9. Monteer zijplaat B t.p.v. de punten H handvast.
10. Monteer links steun C.
11. Monteer de linker zijplaat E inclusief vulplaat D. Zie figuur 4
12. Monteer de dwarsbalk F.
13. Monteer de kogelstang inclusief stekkerplaat.
14. Draai alle bouten en moeren overeenkomstig schets vast.
15. Hang de uitlaat in de achterste uilaatrubbers (3x).
16. Herplaats de kunststof pluggen (4x) in de onderzijde van de bumper.

Raadpleeg voor demontage en montage van voertuig onderdelen het werkplaats handboek.

Raadpleeg voor montage en bevestigingsmiddelen de schets.

BELANGRIJK:

- * Voor eventueel noodzakelijke aanpassing(en) "van het voertuig" dient men de dealer te raadplegen.
- * Indien op de bevestigingspunten een bitumen of anti-dreunlaag aanwezig is, dient deze verwijderd te worden.
- * Voor de max. toegestane massa, welke uw auto mag trekken, dient u uw

dealer te raadplegen.

- * Bij het boren dient men er zorg voor te dragen, dat electriciteits-, rem- en brandstofleidingen niet worden geraakt.
- * Verwijder "indien aanwezig" de plastik dopjes uit de puntlasmoeren.
- * Deze handleiding dient na montage bij de voertuigpapieren gevoegd te worden.

GB**FITTING INSTRUCTIONS:**

Before you start the fitting you must check the type plate to determine which sketch, in the fitting instruction, is applicable.

1. Remove the plastic plugs from the underside of the bumper.
2. Remove the towing eye.
3. Remove any stickers that may be present at the points of attachment.
4. Remove the bolt as shown in figure 1. It will no longer be needed.
5. Remove any wax or glue present where the tow bar is in contact with the vehicle.
6. Release the exhaust pipe from its last three holders. See figure 2.
7. On the underside of the middle of the bumper, saw out a portion measuring 70 mm wide and 45 mm deep.
8. Put support A into position on the right. See figure 3.
9. Fit side plate B at points H, hand-tight.
10. Fit support C on the left.
11. Fit the left-hand side plate E, including spacer plate D. See figure 4.
12. Fit the cross beam F.
13. Fit the ball hitch, including socket plate.
14. Tighten all nuts and bolts to the torque indicated in the drawing.
15. Suspend the exhaust in the rearmost exhaust rubbers (3x).
16. Replace the plastic plugs (4x) onto the underside of the bumper.

For dismantling and fitting the vehicle parts, see the site handbook.

For fitting instructions and attachment method, see drawing.

NOTE:

* **Should this installation process entail the cutting of the bumper – conformation MUST be obtained by the installation engineer of the customer's acceptance prior to completion. Brink International do not accept responsibility for any matters arising as a result of this miscommunication.**

* The dealer should be consulted for possible necessary adjustment(s) "of the vehicle".

* Remove the insulating material from the contact area of the fitting points.

* Consult your dealer for the maximum tolerated pull weight and ball hitch pressure of your vehicle.

* Do not drill through electrical-, brake- or fuellines.

* Remove (if present) the plastic caps from the spot welding nuts.

* This fitting instruction has to be enclosed in the vehicle documents after fitting the towbar.

D

MONTAGEANLEITUNG

Vor Beginn des Einbaus ist anhand der Typplakette der Anhängerkupplung festzustellen welches Bild in der Einbauanleitung maßgebend ist.

1. Die Kunststoff Klammer (4x) von der Unterseite der Stoßstange entfernen.
2. Die Abschleppöse abmontieren.
3. Die Aufkleber bei den Befestigungspunkten entfernen.
4. Die Schraube ähnlich mit Abbildung 1 entfernen. Diese wird nicht mehr benötigt.
5. Bei den Berührungsflächen der Anhängervorrichtung mit dem Fahrzeug den vorhandenen Kitt oder das Wachs entfernen.
6. Den Auspuff aus der hinteren Gummiaufhängung herausnehmen. Siehe Abbildung 2.
7. Auf der Unterseite der Stoßstange in der Mitte einen 70 mm breiten und 45 mm tiefen Teil herausschneiden.
8. Rechts die Halterungen A anlegen und befestigen. Siehe Abbildung 3.

9. Die Seitenplatte B halbfest am Punkt H montieren.

10. Links die Halterung C montieren.

11. Die Seitenplatte E einschließlich Füllstreifen D montieren. Siehe Abbildung 4.

12. Den Querbalken F montieren.

13. Die Kugel und die Steckdosenplatte montieren.

14. Alle Schrauben und Muttern gemäß den Angaben in der Abbildung festdrehen.

15. Den Auspuff in den Auspuffgummi einhängen (3x).

16. Die Kunststoff Zapfen (4x) von der Unterseite der Stoßstange wieder anbringen.

Für die Demontage und Montage von Fahrzeugteilen das Werkstatt-Handbuch zu Rate ziehen.

Für die Montage und die Befestigungsmittel die Skizze zu Rate ziehen.

HINWEISE:

* Für (eine) eventuell erforderliche Anpassung(en) "des Fahrzeugs" ist der Händler zu Rate zu ziehen.

* Im Bereich der Anlageflächen muß Unterbodenschutz, Hohlraumkonservierung (Wachs) und Antidröhnmaterial entfernt werden.

* Vor dem Bohren prüfen, daß keine, dort eventuell vorhandene Leitungen beschädigt werden können.

* Alle Bohrspäne entfernen und gebohrte Löcher gegen Korrosion schützen.

* Entfernen Sie "falls vorhanden", die Plastikkappen von den Punktschweißmuttern.

* Für das höchstzulässige Zuggewicht und der erlaubte Kugeldruck Ihres Fahrzeugs ist IhrHändler zu befragen.

* Die Quetschmuttern müssen nach einem späteren lösen der Muttern gegen neue ausgetauscht werden, da ansonsten die Sicherungswirkung nicht mehr garantiert ist!

F**INSTRUCTIONS DE MONTAGE:**

Avant de commencer le montage veuillez vérifier la plaque signalétique de l'attelage afin de déterminer la figure correspondante dans la notice de montage.

1. Enlever les douilles en plastique (4x) de la partie inférieure du pare-chocs.
2. Démonter l'anneau de remorquage.
3. Le cas échéant les autocollants placés sur les points de fixation.
4. Enlever les boulon conformément à la figure 1. Il ne seront plus utilisés.
5. Retirer le mastic ou la cire qui se trouve sur les surfaces de contact de l'attache-remorque avec le véhicule.
6. Détacher l'échappement des attaches en caoutchouc postérieures . Voir la figure 2.
7. Scier au milieu de la face inférieure du pare-chocs un morceau de 70 mm de large et 45 mm de profondeur.
8. Placer le support A à droite. Voir la figure 3.
9. Monter la plaque latérale B à l'emplacement des points H sans serrer.
10. Monter le support C à gauche.
11. Monter la plaque latérale gauche E ainsi que la plaquette de calage D. Voir la figure 4.
12. Monter la traverse F.
13. Monter la barre de la rotule y compris la prise électrique.
14. Serrer tous les boulons et écrous conformément au schéma.
15. Accrocher le tuyau d'échappement dans les caoutchoucs arrière (3x).
16. Remettre les douilles en plastique (4x) dans la partie inférieure du pare-chocs.

Pour le montage et le démontage des pièces du véhicule, consulter la notice du fabricant.

Consulter le croquis pour voir le montage et les moyens de fixation.

REMARQUE:

- * Pour une/des adaptations indispensables sur le véhicule, veuillez consulter le concessionnaire.
- * Enlever la couche de bitume ou d'anti-tremblement qui recouvre éventuellement les points de fixation.
- * Pour connaître le poids de traction maximum et le poids en flèche sur la rotule autorisée du véhicule, veuillez consulter votre concessionnaire.
- * Veiller en perçant à ne pas endommager les conduites de électrique, de frein et de carburant.
- * Retirer "si présents" les embouts en plastique des écrous de soudure par point.
- * Cette notice de montage doit être conervée à bord du véhicule après montage de l'attelage.

S**MONTERINGSANVISNINGAR:**

Före du startar monteringen måste du kontrollera typskylten för att kunna bedöma vilken skiss i monteringsanvisningen som skall användas.

1. Ta bort plastpluggarna (4x) från undersidan av stötfångaren.
2. Avlägsna dragkroken.
3. Avlägsna eventuellt klistermärkena som sitter på fästpunkterna.
4. Ta bort skruv såsom visas i figur 1. Denna förfaller.
5. Avlägsna all beläggning eller vax från dragkrokens kontaktytor med fordonet.
6. Lossa avgasröret ur sina bakersta gummifästen (3x). Se figur 2.
7. Såga ut en del på 70 mm bred och 45 mm djup ur mitten av stötfångarens undersida.
8. Sätt fäste A på plats till höger. Se figur 3.
9. Fäst sidoplattan B så att den pekar mot H, hårt dragen.
10. Montera fästet C på vänster sida.
11. Sätt fast den vänstra brickan E, tillsammans med mellanläggsbrickan D. Se figur 4.
12. Montera bärbalken F.
13. Montera kulstången inklusive kontaktplattan.
14. Momentdrag alla skruvar och muttrar enligt figuren.

15. Ställ in avgasröret till de bakersta avgasgummina (3x).
16. Ta bort plastpluggarna (4x) från undersidan av stötfångaren.

Se verkstadshandboken för demontering och montering av fordonets delar.

Se skissen för montering och monteringsmaterial.

OBS:

- * Kontakta återförsäljaren om fordonet eventuellt bör modifieras.
- * Om det finns ett bitumen- eller stötdämpande lager vid kontaktytor skall detta avlägsnas.
- * Kontakta din återförsäljare för ditt fordon's max. dragvikt och tillåtna kulturyck.
- * Vid borring skall man se till att elektrisk-, broms- och bränsleledningarna inte skadas.
- * Avlägsna de små plastlocken - om dessa finns - från punktsvetsmuttrarna.
- * Efter att draget är monterat, placera monteringsanvisningen tillsammans bilens övriga dokument.

DK MONTAGEVEJLEDNING:

For at vælge rigtigt spændingsmoment, er det vigtigt at aflæse serienummeret på typepladen, for at kunne vælge hvilket af de medsendte dia-grammer der skal anvendes.

1. Fjern kunststofstifterne (4x) fra kofangerens underside.
2. Demonter slæbeøjet.
3. Fjern evt. mærkaterne ved montagepunkterne.
4. Fjern bolte ifølge figur 1. Denne bliver overflødige.
5. Fjern ved kontaktområder mellem køretøjet og anhængertrækket det tilstedeværende kit eller voks.
6. Tag udstødningen ud af de bageste ophænggummier. Se fig. 2.
7. Sav midt på kofangerens underside en del på 70 mm bredde og 45 mm dybde ud.
8. Anbring støtte A i højre side. Se fig. 3.

9. Monter sideplade B manuelt ved punkterne H.
10. Monter støtte C i venstre side.
11. Monter den venstre sideplade E inklusiv udfyldningsplade D. Jævnfør figur 4.
12. Monter tværvangen F.
13. Monter kuglestangen, inklusive kontaktplade.
14. Spænd alle bolte og møtrikker ifølge tegning.
15. Placer udstødningen i de bageste udstødningsstropper (3x).
16. Sæt kunststofstifterne (4x) på plads igen på kofangerens underside.

Rådfør for demontering og montage af dele til køretøjet arbejdsp-ladshåndbogen.

Rådfør for montage og montagemidler skitsen.

EMÆRK:

- * Kontakt forhandleren i forbindelse med eventuelle påkrævede ændring(er) på køretøjet.
- * Undervognsbehandlingen skal fjernes de steder hvor trækket ligger an mod bilen.
- * Kontakt Deres forhandler for oplysninger om den maksimale trækraft og det tilladte kugletryk.
- * Vær forsigtig ikke at bore i ledninger-,bremse eller benzinslange
- * Fjern plasticpropperne "om de findes" fra de punktsvejsede møtrikker.

* DENNE MONTERINGSVEJLEDNING SKAL MEDBRINGES VED SYN.

E INSTRUCCIONES DE MONTAJE:

Antes de comenzar el montaje por favor, verifique la placa descriptiva del enganche con el fin de determinar la figura correspondiente en la reseña de montaje.

1. Retire los cierres de plástico (4x) de la parte inferior del parachoques.
2. Desmontar el anillo de enganche.
3. Retirar eventualmente los adhesivos a la altura de los puntos de sujeción.

4. Retire las tornillo tal como se indica en la figura 1. El mismo queda anulado.
5. Retirar a la altura de las superficies de contacto del gancho de remolque con el vehículo el pegamento o la cera existentes.
6. Desprender el tubo de escape de las últimas goma de sujeción (3x). Véase la figura 2.
7. Serrar y sacar del centro del lado inferior del parachoques una parte de 70 mm de ancho y 45 mm de profundidad.
8. Coloque el soporte A en su posición en el lado derecho. Véase la figura 3.
9. Coloque la placa lateral B en los puntos H y fíjela a mano.
10. Coloque el soporte C a la izquierda.
11. Coloque la placa lateral izquierda E, con la placa de separación. Vea la imagen 4.
12. Montar el travesaño F.
13. Montar la barra de la bola inclusive placa enchufe.
14. Apretar todos los tornillos y tuercas de acuerdo con los puntos del gráfico.
15. (Colgar el tubo de escape en las gomas posteriores (3x).
16. Vuelva a colocar los cierres de plástico (4x) en la parte inferior del parachoques.

Consultar para el desmontaje y montaje de piezas del vehículo el manual de instalación de taller.

Consultar el croquis para el montaje y medios de fijación.

N.B.:

- * Para (una) eventual(es) adaptación(es) 'del vehículo' consúltese al concesionario.
- * Si en los puntos de fijación hay una capa de betún o anti-choque hay que quitarla.
- * Consulte a su concesionario para el peso máximo de tracción y la presión de la bola admitida de su vehículo.
- * No agujerear cable de eléctrico, tubos de freno o gasolina"
- * Retirar, si presentes, los capuchones de plástico de las tuercas de sol-

dadura por punto.

- * Guarde estas instrucciones junto a la documentación del vehículo después del montaje del enganche.



ISTRUZIONI PER IL MONTAGGIO:

Prima di iniziare il montaggio verificare la terghetta per determinare quale disegno, presente nelle istruzioni, è applicabile.

1. Rimuovere i tappi in plastica (4x) da sotto il paraurti.
2. Smontare l'anello di traino.
3. Rimuovere gli eventuali adesivi dai punti di fissaggio.
4. Rimuovere il bullone come indicato in figura 2. Questo pezzo non dovrà più essere montato.
5. Rimuovere il mastice o la cera presenti sulle superfici di contatto del gancio traino con il veicolo.
6. Estrarre il tubo di scarico dai sostegni in gomma più esterni (3x). Vedi figura 3.
7. Segare via dalla parte centrale inferiore del paraurti un pezzo largo 70 mm e profondo 45 mm.
8. Montare il sostegno A a destra. Vedi figura 3.
9. Fissare manualmente la piastra laterale B in corrispondenza dei punti H.
10. Montare il sostegno C a sinistra.
11. Montare la piastra laterale sinistra E completa di piastra di riempimento D. Vedi figura 4.
12. Montare la traversa F.
13. Montare l'asta della sfera, completa di piastra di contatto.
14. Serrare tutti i dadi e bulloni alle coppie di serraggio indicate in tabella.
15. Inserire il tubo di scarico nei sostegni di gomma (3x) più esterni.
16. Rimontare i tappi in plastica sotto (4x) il paraurti.

Per lo smontaggio ed il montaggio dei componenti del veicolo consultare il manuale tecnico dell'officina.

Consultare il disegno per il montaggio ed i dispositivi di fissaggio.

N.B.:

- * Per eventuali necessari adattamenti "del veicolo" si consiglia di consultare il fornitore.
- * Rimuovere lo strato di materiale isolante dai punti d'attacco.
- * Per il peso complessivo trainabile della Vostra vettura, consultate il Vostro rivenditore autorizzato.
- * Praticando i fori, prestare attenzione a non danneggiare i cavi elettrici, i cavi del freno e i condotti del carburante.
- * Rimuovere, se presenti, i coperchietti in plastica dai dadi di saldatura per punto.
- * Questa istruzione di montaggio deve essere allegata ai documenti del veicolo dopo l'installazione del gancio.

**INSTRUKCJA MONTAŻU.**

Przed rozpoczęciem montażu należy sprawdzić tabliczkę znamionową, żeby ustalić, który z szablonów znajdujących się w instrukcji montażowej należy wykorzystać.

1. Usunąć zaślepki z tworzywa sztucznego od spodu zderzaka (4x).
2. Zdemontować pierścień holowniczy.
3. Usunąć ewentualnie klepisko z punktów montażowych.
4. Usunąć śrub zgodnie z rysunkiem 1. Tego nie będzie się ponownie używać.
5. Usunąć w miejscu powierzchni styknych haka holowniczego z pojazdem znajdujący się tam kit lub wosk.
6. Wysunąć rurę wydechową z ostatniego gumowego zawieszenia (3x). Patrz rysunek 2.
7. Wypłować w środkowej części od spodu zderzaka odcinek szerokości 70 mm i 45 mm w głąb.
8. Umieścić po prawej stronie wspornik A. Patrz rysunek 3.
9. Zamontować płytę boczną B w miejscu punktów H, bez przykręcania.
10. Zamontować po lewej stronie wspornik C.
11. Zamontować lewą płytę boczną E wraz z płytą wypełniającą D. Patrz rysunek 4.

12. Belkę poprzeczną F zamontować.
13. Zamontować drąg kuli wraz z płytą z gniazdem wtykowym.
14. Dokręcić wszystkie śruby i nakrętki zgodnie z tabelą.
15. Zawiesić rurę wydechową w ostatnim zawieszeniu (3x).
16. Ponownie umieścić zaślepki z tworzywa sztucznego od spodu zderzaka (4x).

Co do montażu i montowania części pojazdu zapoznać się z podręcznikiem warsztatowym.

Co do montażu i środków montażowych zapoznać się ze schematem.

Wskazówki:

- Po przejechaniu 1000 km dokręcić wszystkie elementy skręcane.
- Podczas ewentualnych odwrotów upewnić sięczy w pobliżu nie znajdują się przewody instalacji elektrycznej, przewody hydrauliczne lub przewody paliwowe.
- Wszystkie ubytki powłoki lakierniczej zabezpieczyć przed korozją.
- Należy wyjąć ewentualne plastikowe zaślepki w punktach przyspawanych nakrętek.
- Stosować nakrętki oraz śruby gatunkowe dostarczone w komplecie.
- Utrzymywać kulę czystości, oraz pamiętać o regularnym jej smarowaniu.
- Hak holowniczy zarejestrować w stacji diagnostycznej.

Zastosowanie się do powyższych wskazań gwarantuje Państwu bezpieczeństwo, niezawodność i sprawność naszego wyrobu przez cały okres jego użytkowania.

