

Fitting instructions

Make: Citroën

C5; 2001->

Type: 4291

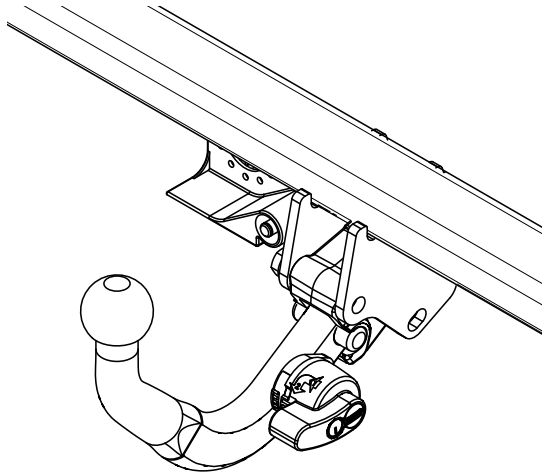

- NL Montagehandleiding
- GB Fitting instructions
- D Montageanleitung
- F Instructions de montage
- S Monteringsanvisningar
- DK Montagevejledning
- E Instrucciones de montaje
- I Istruzioni per il montaggio
- PL Instrukcja montażu
- SF Asennusohjeet
- CZ Pokyny k montáži
- H Szerelési útmutató
- RUS Руководство для монтажа

BRiNK[®]

Your perfect fit
brink.eu

Couplingsclass: A50-X



94/20/EC

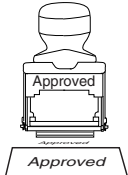

e11 00-5335



Max. mass trailer : 1600 kg

Max. vertical load : 75 kg

D-Value: 9,17 kN

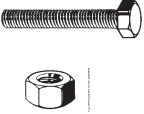

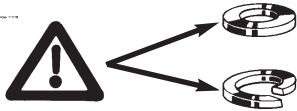

8.8

8



Torque settings for nuts and bolts (8.8)





M6  **9,5 Nm**

M10  **46 Nm**

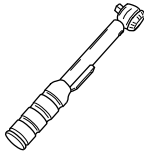
M12  **79 Nm 71Nm (with self-locking nut)**



0km  **+** **1000km** 

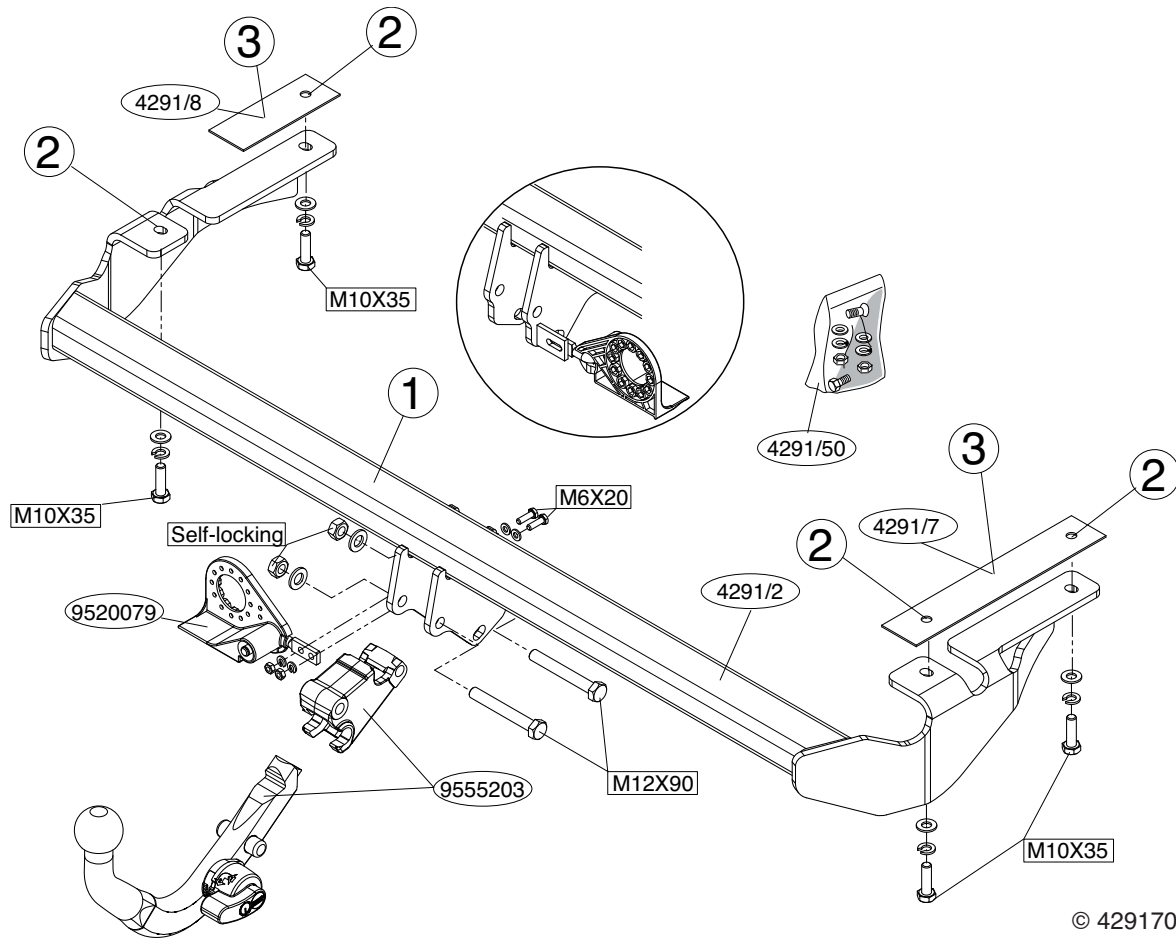

1. Indien t.p.v. de bevestigingspunten een bitumen laag of anti dreunlaag aanwezig is, dient men deze te verwijderen. Kaal plaatwerk en boor gaten dient men van een roestwerende primer voorzien.
2. Demonteer de spoiler, draai de zojuist geloste bouten in het midden van de bumper weer vast, de spoiler wordt niet herplaatst. Zaag in de midden aan de onderzijde van de bumper een deel van 80mm breed en 45mm diep uit. Verwijder rechts, indien aanwezig, de beschermkap (fig.1).
3. Los uitlaat uit achterste ophangrubber.
4. Plaats de trekhaak "1" t.p.v. de bestaande gaten "2" onder de achterste kokerbalken van het voertuig en bevestig deze inclusief de vulplaten "3" rechts en de vulplaat "4" links.
5. Draai alle bouten en moeren aan, monteer de stekkerdoos op de stekkerplaat en sluit de bedrading aan overeenkomstig de bij de kabelset gevoegde handleiding en het instructieboekje van het voertuig. Monteer het kogelhuis en de stekkerplaat met de bijgeleverde bouten.
6. Hang uitlaat weer in achterste ophang rubber.

Raadpleeg voor demontage en montage van voertuig onderdelen het werkplaats handboek.

Raadpleeg voor montage en bevestigingsmiddelen de schets.

Voor de montage en demontage van de afneembare kogel dient men de bijgesloten handleiding te raadplegen.

BELANGRIJK:

- * Voor eventueel noodzakelijke aanpassing(en) "van het voertuig" dient men de dealer te raadplegen.
- * Indien op de bevestigingspunten een bitumen of anti-dreunlaag aanwezig is, dient deze verwijderd te worden.

- * Voor de max. toegestane massa, welke uw auto mag trekken, dient u uw dealer te raadplegen.
- * Bij het boren dient men er zorg voor te dragen, dat electriciteits-, rem- en brandstofleidingen niet worden geraakt.
- * Verwijder "indien aanwezig" de plastik dopjes uit de puntlasmoeren.
- * Deze handleiding dient na montage bij de voertuigpapieren gevoegd te worden.
- * Brink is niet aansprakelijk voor de schade die het direct of indirect gevolg is van onjuiste montage, daaronder begrepen gebruik van niet-geschikte gereedschappen en het gebruik van andere dan de voorgeschreven montagewijze en middelen, dan wel onjuiste interpretatie van dit onderhavig montagevoorschrift.

1. If there is a layer of bitumen or anti-rumble layer at the points of attachment, remove this first. Any bare plasterwork or drill holes should be covered with a rust-resistant primer.
2. Remove the spoiler and then reattach the bolts to the middle of the bumper, as the spoiler will not be replaced. Saw a section 80 mm. wide and 45 mm. high from the centre of the underside of the bumper. Remove R.H.S. - if present - the protection cap (fig. 1).
3. Loosen the exhaust from the back suspension rubber.
4. Position towbar "1" at the existing holes "2" under the back box girders on the vehicle and attach along with right-hand spacers "3" and left-hand spacers "4".
5. Tighten all nuts and bolts, fit the socket and socket plate and connect the wiring as detailed in the manual accompanying the set of cables and in the vehicle manual. Fit the ball-housing and the socket plate using the bolts supplied.

6. Reposition the exhaust in the back suspension rubber.

For dismantling and fitting the vehicle parts, see the site handbook.

For fitting instructions and attachment method, see drawing.

For fixing and removal of the detachable ball, refer to the enclosed fitting instructions.

NOTE:

* **Should this installation process entail the cutting of the bumper – confirmation MUST be obtained by the installation engineer of the customer's acceptance prior to completion. Brink Towing Systems do not accept responsibility for any matters arising as a result of this miscommunication.**

* **All measurements are in mm!**

* The dealer should be consulted for possible necessary adjustment(s) "of the vehicle".

* Remove the insulating material from the contact area of the fitting points.

* Consult your dealer for the maximum tolerated pull weight and ball hitch pressure of your vehicle.

* **Do not drill through electrical-, brake- or fuellines.**

* Remove (if present) the plastic caps from the spot welding nuts.

* This fitting instruction has to be enclosed in the vehicle documents after fitting the towbar.

* Brink is not liable for damage caused directly or indirectly by incorrect assembly, including the use of unsuitable tools, the use of other assembly methods and means than the ones outlined, and the incorrect interpretation of these assembly instructions.

D

MONTAGEANLEITUNG:

1. Falls bei den Befestigungspunkten eine Bitumen- oder Dämmschicht anwesend ist, so ist diese zu entfernen. Kahle Blechteile und Bohrlöcher sind mit einer Rostschutzgrundierung zu behandeln.

2. Den Spoiler abmontieren und die soeben gelösten Schrauben in der

Mitte der Stoßstange wieder festdrehen. Der Spoiler wird nicht wieder angebracht. Auf der Unterseite der Stoßstange in der Mitte einen 80 mm breiten und 45 mm hohen Teil heraussägen. Entfernen rechts der Schutzkappe - wenn vorhanden - (bild 1).

3. Den Auspuff aus dem hintersten Aufhängungsgummi lösen.

4. Die Anhängervorrichtung „1" bei den vorhandenen Löchern „2" unter den hintersten Rahmenträgern des Fahrzeugs anbringen und einschließlic Füllplatten „3" rechts und Füllplatte „4" links befestigen.

5. Alle Schrauben und Mutter festziehen, die Steckdose an die Steckerplatte montieren und die Kabel gemäß der zum Kabelsatz gelieferten Anleitung und dem Handbuch des Fahrzeugs anschließen. Das Kugelgehäuse und die Steckerplatte mit den mitgelieferten Schrauben montieren.

6. Den Auspuff wieder in das hinterste Aufhängungsgummi einhängen.

Für die Demontage und Montage von Fahrzeugteilen das Werkstatt-Handbuch zu Rate ziehen.

Für die Montage und die Befestigungsmittel die Skizze zu Rate ziehen.

Für die Montage und Demontage der abnehmbaren Kugel ist die Gebrauchsanweisung zu Rate zu ziehen.

HINWEISE:

* Für (eine) eventuell erforderliche Anpassung(en) "des Fahrzeugs" ist der Händler zu Rate zu ziehen.

* Im Bereich der Anlageflächen muß Unterbodenschutz, Hohlraumkonservierung (Wachs) und Antidröhnmaterial entfernt werden.

* **Vor dem Bohren prüfen, daß keine, dort eventuell vorhandene Leitungen beschädigt werden können.**

* Alle Bohrspäne entfernen und gebohrte Löcher gegen Korrosion schützen.

* Entfernen Sie "falls vorhanden", die Plastikkappen von den Punkt-

schweißmuttern.

- * Für das höchstzulässige Zuggewicht und der erlaubte Kugeldruck Ihres Fahrzeugs ist Ihr Händler zu befragen.
- * Die Quetschmuttern müssen nach einem späteren lösen der Muttern gegen neue ausgetauscht werden, da ansonsten die Sicherungswirkung nicht mehr garantiert ist!
- * Brink haftet nicht für Schäden, die als direkte oder indirekte Folge einer nicht ordnungsgemäßen Montage auftreten, darunter fallen auch die Benutzung von ungeeigneten Werkzeugen, andere als die vorgeschriebenen Montageverfahren und Montagemittel sowie eine fehlerhafte Interpretation der betreffenden Montageanweisung.

F

INSTRUCTIONS DE MONTAGE :

1. Si une couche de bitume ou anti-vibration recouvre les points de fixation, enlever cette couche. Appliquer une couche de fond antirouille sur la tôlerie nue et les forures.
2. Démonter le spoiler, serrer les boulons venant d'être desserrés au centre du pare-chocs, le spoiler n'est plus utilisé. Scier au milieu de la face inférieure du pare-chocs un morceau de 80 mm de large et 45 mm de haut. Oter - si présent, le cache de protection côté droit (fig. 1).
3. Enlever l'échappement du bloc caoutchouc arrière.
4. Positionner l'attache-remorque "1" à l'emplacement des trous existants "2" sous les poutres en caisson arrière du véhicule et la fixer en incluant les entretoises "3" à droite et l'entretoise "4" à gauche.
5. Serrer tous les boulons et écrous, monter la prise électrique sur la plaque de prise et raccorder le câblage conformément au mode d'emploi accompagnant le jeu de câbles et au manuel d'utilisation du véhicule. Monter le logement de la rotule et la prise électrique avec les boulons fournis.
6. Suspendre de nouveau l'échappement dans le bloc caoutchouc arrière.

Pour le montage et le démontage des pièces du véhicule, consulter la notice du fabricant.

Consulter le croquis pour voir le montage et les moyens de fixation. Pour le montage et le démontage de la rotule amovible, veuillez consulter la notice jointe.

REMARQUE:

- * Pour une/des adaptations indispensables sur le véhicule, veuillez consulter le concessionnaire.
- * Enlever la couche de bitume ou d'anti-tremblement qui recouvre éventuellement les points de fixation.
- * Pour connaître le poids de traction maximum et le poids en flèche sur la rotule autorisée du véhicule, veuillez consulter votre concessionnaire.
- * **Veiller en perçant à ne pas endommager les conduites de électrique, de frein et de carburant.**
- * Retirer "si présents" les embouts en plastique des écrous de soudure par point.
- * Cette notice de montage doit être conservée à bord du véhicule après montage de l'attelage.
- * Brink décline toute responsabilité pour les dommages qui pourraient directement ou indirectement résulter d'un montage incorrect, y compris l'utilisation d'outils inappropriés et l'utilisation d'un mode d'emploi et de moyens autres que ceux prescrits, ou bien résulter d'une interprétation inexacte des présentes instructions de montage.

S

MONTERINGSANVISNING:

1. Om det sitter ett bitum- eller ljuddämpande lager vid monteringspunkterna måste detta avlägsnas. Naken stålplåt och borrhål ska förseas med en rostskyddsprimer.
2. Demontera de bakre ljuddämparnas upphängningar, lossa värmeskyddsplåtarna, avlägsna underredsmassan som täcker de främre infästningshålén. Såga ut en del på 80 mm bred och 45 mm hög ur mitten av kofångarens undersida. Avlägsna R.H.S.- samt vid behov även skyddskåpan (fig. 1.)



MONTERINGSVEJLEDNING:

3. Montera gavlarna löst i bilens rambalkar.
4. Montera huset och kontakthållaren till tvärbalken. Se bild.
5. Montera tvärbalken till gavlarna. Se bild.
6. Momentdrag samtliga skruvförband enligt tabell.
7. Återmontera stötfångaren.
8. Montera elkontakten på kontakthållaren, skär ett urtag i stötfångarens insida, med elkontakten som skärmall.

Se verkstadshandboken för demontering och montering av fordonets delar.

Se skissen för montering och monteringsmaterial.

För montering och demontering av den avtagbara kulan: se bifogad anvisning.

OBS:

- * Kontakta återförsäljaren om fordonet eventuellt bör modifieras.
- * Om det finns ett bitumen- eller stötdämpande lager vid kontaktytor skall detta avlägsnas.
- * Kontakta din återförsäljare för ditt fordon max. dragvikt och tillåtna kulttryck.
- * **Vid borning skall man se till att elektrisk-, broms- och bränsleledningar inte skadas.**
- * Avlägsna de små plastlocken - om dessa finns - från punktsvetsmuttrarna.
- * Efter att draget är monterat, placera monteringsanvisningen tillsammans med bilens övriga dokument.
- * Brink är inte ansvariga för skada som orsakats direkt eller indirekt av felaktig montering, inklusive användning av olämpliga verktyg, andra monteringsmetoder och processer än de som beskrivs, samt felaktig tolkning av dessa monteringsinstruktioner.

1. Om det sitter ett bitum- eller ljuddämpande lager vid monteringspunkterna måste detta avlägsnas. Naken stålplåt och borrhål ska förses med en rostskyddsprimer.
2. Demontera spoileren och drag på nytt åt skruvarna som du därmed lossar mitt på stötfångaren, spoileren förfaller. Sav midt på kofangerens underside et stykke ud på 80mm i bredden og 45mm i højden. Fjern R.H.S. Hvis nødvendigt-udløserdæksel (fig.1).
3. Lossa avgasrøret ur det bakersta gummifæstet.
4. Placera dragkroken "1" mot de befintlige hålen "2" under fordonets bakersta rørbalkar och montera den tillsammans med mellanlæggen "3" till höger och mellanlægget "4" till vänster.
5. Momentdrag alla skruvar och muttrar, montera kontaktdosan på kontaktplattan och koppla kablarna enligt kabelsatsens bruksanvisning och fordonets instruktionsbok. Montera kulhuset och kontaktplattan med de bifogade skruvarna.
6. Hæng tilbage avgasrøret i det bakersta gummifæstet.

Rådfør for demontering og montage af dele til køretøjet arbejdsp-ladshåndbogen.

Rådfør for montage og montagemidler skitsen.

Ved montage og demontage af den løse kugle bør man følge den vedlagte vejledning.

BEMÆRK:

- * Kontakt forhandleren i forbindelse med eventuelle påkrævede ændring(er) på køretøjet.
- * Undervognsbehandlingen skal fjernes de steder hvor trækket ligger an mod bilen.

- * Kontakt Deres forhandler for oplysninger om den maksimale trækraft og det tilladte kugletryk.
- * **Vær forsigtig ikke at bore i ledninger-,bremse eller benzinslange**
- * Fjern plasticpropperne "om de findes" fra de punktsvejsede møtrikker.
- * Brink er ikke ansvarlig for skade der direkte eller indirekte er forårsaget af forkert montage, herunder også iberegnet brug af forkert værktøj og anvendelse af anden montage metode og andre montage midler end de foreskrevne samt fejltolkning af den medfølgende montagevejledning.

* DENNE MONTERINGSVEJLEDNING SKAL MEDBRINGES VED SYN.

E

INSTRUCCIONES DE MONTAJE:

1. Si hay una capa de betún o anti-impacto a la altura de los puntos de sujeción, será preciso eliminarla. Se han de proteger con una imprimación anticorrosiva el chapado sin tratar y los orificios de perforación.
2. Desmontar el deflector, volver a apretar los tornillos que se acaban de soltar en el centro del parachoques, el deflector no se vuelve a poner. Serrar del centro del lado inferior del parachoques una parte de 80mm de ancho y 45mm de alto. Quitar- si la hubiera- la tapa protectora del lado derecho (fig.1).
3. Soltar el tubo de escape de la última goma de suspensión.
4. Colocar el gancho de remolque "1" a la altura de los orificios existentes "2" debajo de los últimos largueros huecos del vehículo, y fijarlo inclusive las placas espaciadoras "3" a la derecha y la placa espaciadora "4" a la izquierda.
5. Apretar todos los tornillos y tuercas, montar el enchufe en la placa enchufe y conectar los hilos de acuerdo con las instrucciones suministradas con el equipo de cableado y el manual de uso del vehículo. Montar la caja de la bola y la placa enchufe por medio de los tornillos suministrados.

6. Volver a colgar el tubo de escape en la última goma de suspensión.

Consultar para el desmontaje y montaje de piezas del vehículo el manual de instalación de taller.

Consultar el croquis para el montaje y medios de fijación.

Para el montaje y desmontaje de la bola extraíble es preciso consultar las instrucciones adjuntas.

N.B.:

- * Para (una) eventual(es) adaptación(es) 'del vehículo' consúltese al concesionario.
- * Si en los puntos de fijación hay una capa de betún o anti-choque hay que quitarla.
- * Consulte a su concesionario para el peso máximo de tracción y la presión de la bola admitida de su vehículo.
- * **No agujerear cable de eléctrico, tubos de freno o gasolina"**
- * Retirar, si presentes, los capuchones de plástico de las tuercas de soldadura por punto.
- * Guarde estas instrucciones junto a la documentación del vehículo después del montaje del enganche.
- * Brink no se responsabiliza por daños causados, directa o indirectamente, por un montaje incorrecto, incluyendo el uso de herramientas inadecuadas, por el uso de métodos de montaje y medios distintos a los indicados y por la interpretación incorrecta de estas instrucciones de montaje.

I

ISTRUZIONI PER IL MONTAGGIO:

1. Se presente, rimuovere lo strato di bitume o di materiale gommoso a livello dei punti di fissaggio. Trattare la lamiera nuda ed i fori praticati con una vernice antiruggine.
2. Smontare lo spoiler, che non dovrà essere rimontato, ed avvitare le viti che fissavano lo spoiler, al centro, nel paraurti. Segare via, dalla parte inferiore centrale del paraurti, un pezzo largo 80 mm ed alto 45 mm. Rimuovere sulla destra il tappo di protezione (fig. 1), se presente.

3. Estrarre il tubo di scarico dal sostegno in gomma più esterno.
4. Posizionare il gancio traino "1" sui fori "2" di serie, presenti sotto i montanti posteriori del veicolo e fissarlo inserendo le piastre "3" a destra e la piastra "4" a sinistra.
5. Serrare tutti i dadi e bulloni, montare la presa sulla piastra di collegamento e collegare i fili come indicato nelle istruzioni fornite con i cablaggi e nel libretto d'istruzioni del veicolo. Montare (l'alloggiamento della sfera e la piastra di collegamento con i bulloni in dotazione.
6. Reinserire il tubo di scarico nel sostegno in gomma più esterno.

Per lo smontaggio ed il montaggio dei componenti del veicolo consultare il manuale tecnico dell'officina.

Consultare il disegno per il montaggio ed i dispositivi di fissaggio.

Per le operazioni di manovra del dispositivo estraibile si consultare il Istruzioni

N.B.:

- * Per eventuali necessari adattamenti "del veicolo" si consiglia di consultare il fornitore.
- * Rimuovere lo strato di materiale isolante dai punti d'attacco.
- * Per il peso complessivo trainabile della Vostra vettura, consultate il Vostro rivenditore autorizzato.
- * **Praticando i fori, prestare attenzione a non danneggiare i cavi elettrici, i cavi del freno e i condotti del carburante.**
- * Rimuovere, se presenti, i coperchietti in plastica dai dadi di saldatura per punto.
- * Questa istruzione di montaggio deve essere allegata ai documenti del veicolo dopo l'installazione del gancio.
- * Brink non può essere ritenuta responsabile per eventuali danni direttamente o indirettamente dovuti ad un errato montaggio, intendendo con ciò anche l'uso di attrezzi non idonei e l'uso di metodi e mezzi di montaggio diversi da quelli prescritti, nonché all'errata interpretazione delle seguenti istruzioni di montaggio.



ISTRUKCJA MONTAŻU:

1. Jeżeli w punktach montażowych znajduje się warstwa masy bitumicznej lub gładzącej, należy ją usunąć i następnie blachę oraz wywiercone otwory pokryć podkładem antykorozyjnym.
2. Zdemontować spoiler, dokręcić śruby w części środkowej zderzaka, które właśnie zostały zluźnione; spoiler nie montuje się z powrotem. Na spodniej stronie zderzaka pośrodku wyciąć element o szer.80mm i wys.45 mm. Usunąć (z prawej strony) – jeśli się znajduje – ochronną nasadka (rys.1)
3. Zdjąć rurę wydechową z tylnego pierścienia zawieszającego.
4. Hak holowniczy "1" umieścić w miejscu pod tylnym rurowym wspornikiem poprzecznym samochodu gdzie znajdują się istniejące otwory "2" i umocować go wraz z płytami bocznymi "3" z prawej strony oraz z płytą boczną "4" z lewej strony.
5. Wszystkie śruby i nakrętki przykręcić, gniazdo wtykowe zamontować na płycie gniazda i okablowanie przyłączyć zgodnie z instrukcją dostarczaną wraz z okablowaniem, oraz zgodnie z instrukcją samochodu. Zespół kuli oraz płytkę gniazda zamontować przy pomocy załączonych śrub.
6. Rurę wydechową zawiesić z powrotem na tylnym pierścieniu zawieszającym.

Co do montażu i montowania części pojazdu zapoznać się z podręcznikiem warsztatowym.

Co do montażu i środków montażowych zapoznać się ze schematem.

Co do montażu i demontażu zdejmowanej kuli zapoznać się z załączoną instrukcją montażu .

Wskazówki:

- Po przejechaniu 1000 km dokręcić wszystkie elementy skręcane.
- **Podczas ewentualnych odwiertów upewnić się czy w pobliżu nie znajdują się przewody instalacji elektrycznej, przewody hydrauliczne lub przewody paliwowe.**
- Wszystkie ubytki powłoki lakierniczej zabezpieczyć przed korozją.
- Należy wyjąć ewentualne plastikowe zaślepki w punktach przyspawanych nakrętek.
- Stosować nakrętki oraz śruby gatunkowe dostarczone w komplecie.
- Utrzymywać kulę czystości, oraz pamiętać o regularnym jej smarowaniu.
- Hak holowniczy zarejestrować w stacji diagnostycznej.

Zastosowanie się do powyższych wskazań gwarantuje Państwu bezpieczeństwo, niezawodność i sprawność naszego wyrobu przez cały okres jego użytkowania.

* Firma Brink nie ponosi odpowiedzialności za straty poniesione pośrednio lub bezpośrednio na skutek niewłaściwego montażu, w tym użycia niewłaściwych narzędzi i sposobów montażu niezgodnych z instrukcją, oraz niezastosowanie się do treści instrukcji.

