

Fitting instructions

Make: Rover

Range Rover; 2002->

Type: 4028

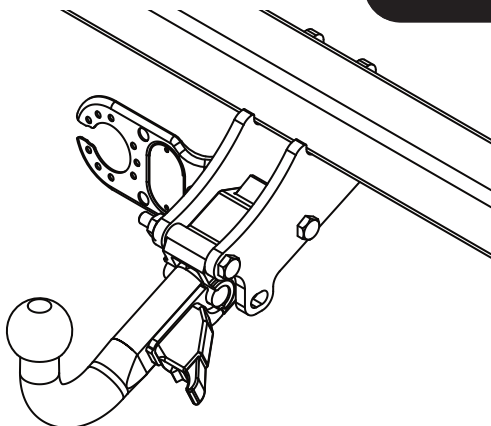

- NL Montagehandleiding
- GB Fitting instructions
- D Montageanleitung
- F Instructions de montage
- S Monteringsanvisningar
- DK Montagevejledning
- E Instrucciones de montaje
- I Istruzioni per il montaggio
- PL Instrukcja montażu
- SF Asennusohjeet
- CZ Pokyny k montáži
- H Szerelési útmutató
- RUS Руководство для монтажа

Couplingsclass: A50-X



euro tested

94/20/EC

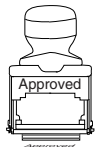

Approved

e11 00-4375



Max. mass trailer : 3500 kg

Max. vertical load : 150 kg

D-Value: 16.40 kN

Torque settings for nuts and bolts (8.8)



M8 **13** **23Nm**



M12 **19** **79Nm**



Torque settings for nuts and bolts (10.9)



M10 **17** **71 Nm** **60Nm(self-locking)**



M14 **22** **197 Nm**



0km **+** **1000km**

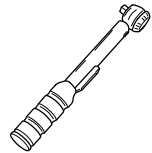

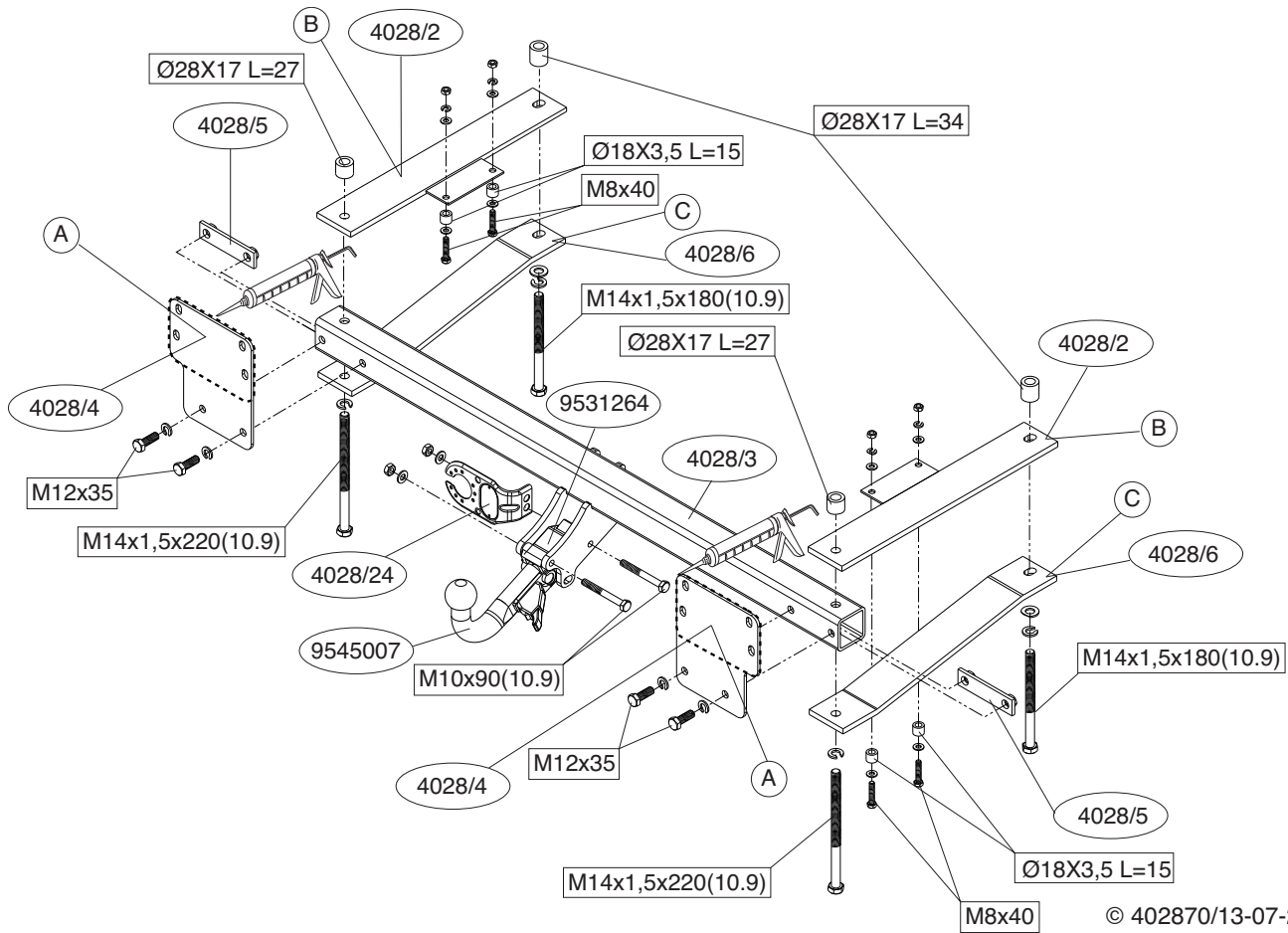
NL**MONTAGEHANDLEIDING:**

1. Maak de bodenvloer in de bagageruimte vrij.
2. Demonteer de bumper.
3. Demonteer links en rechts de achterste uitlaatophangbeugel.
4. Demonteer links en rechts het sleepoog van het voertuig, deze komt te vervallen.
5. Schuif de platen A over de bumperbouten.
6. Monteer de bumper.
7. Monteer de dwarsbalk op de zojuist gemonteerde platen.
8. Plaats de strippen B en C (zie schets).
9. Monteer het kogelhuis en stekkerplaat.
10. Draai alle bouten en moeren overeenkomstig tabel vast.
11. Herplaats de uitlaatsteunen d.m.v. de bouten M8x40 (zie schets).

RAADPLEEG VOOR MONTAGE EN DEMONTAGE VAN HET AFNEEMBARE KOGELSYSTEEM DE BIJGEVOEGDE MONTAGEHANDLEIDING.**BELANGRIJK:**

- * Voor eventueel noodzakelijke aanpassing(en) "van het voertuig" dient men de dealer te raadplegen.
- * Indien op de bevestigingspunten een bitumen of anti-dreunlaag aanwezig is, dient deze verwijderd te worden.
- * Voor de max. toegestane massa, welke uw auto mag trekken, dient u uw dealer te raadplegen.
- * Bij het boren dient men er zorg voor te dragen, dat electriciteits-, rem- en brandstofleidingen niet worden geraakt.
- * Verwijder "indien aanwezig" de plastic dopjes uit de puntlasmoeren.
- * Deze handleiding dient na montage bij de voertuigpapieren gevoegd te worden.

GB**FITTING INSTRUCTIONS:**

1. Clear the boot and floor.
2. Remove the bumper.
3. Remove the last exhaust suspension bracket on the right and on the left.
4. Remove the towing eye at left and right of the vehicle; this will not be replaced.
5. Slide plates A over the bumper bolts.
6. Fit the bumper.
7. Fit the cross-beam onto the plates you have just fitted.
8. Put strips B and C in place (see diagram).
9. Fit the ball-hitch and the socket plate.
10. Tighten all nuts and bolts to the torque indicated in the table.
11. Replace the exhaust supports using the M8x40 bolts (see fig.).

SEE THE ASSEMBLY MANUAL SUPPLIED FOR INSTRUCTIONS ON FITTING THE REMOVABLE BALL SYSTEM.**NOTE:**

- * The dealer should be consulted for possible necessary adjustment(s) "of the vehicle".
- * Remove the insulating material from the contact area of the fitting points.
- * Consult your dealer for the maximum tolerated pull weight and ball hitch pressure of your vehicle.
- * Do not drill through electrical-, brake- or fuellines.
- * Remove (if present) the plastic caps from the spot welding nuts.
- * This fitting instruction has to be enclosed in the vehicle documents after fitting the towbar.

D**MONTAGEANLEITUNG:**

1. Den Fußboden im Kofferraum frei machen.
2. Die Stoßstange abmontieren.
3. Links und rechts den hintersten Auspuffaufhängungsbügel abmontieren.
4. Links und rechts die Abschleppöse vom Fahrzeug abmontieren. Diese wird nicht mehr benötigt.
5. Die Platten A über die Stoßstangenschrauben schieben.
6. Die Stoßstange montieren.
7. Den Querbalken auf den soeben angebrachten Platten befestigen.
8. Die Strippen B und C anlegen (siehe Abb.).
9. Das Kugelgehäuse und die Steckdosenplatte montieren.
10. Alle Schrauben und Muttern gemäß den Angaben in der Tabelle festziehen.
11. Die Auspuffhalterungen mit M8x40-Schrauben wieder anbringen (siehe Abb.).

FÜR DIE MONTAGE UND DEMONTAGE DES ABNEHMBAREN KUGELSYSTEMS DIE BEILIEGENDE MONTAGEANLEITUNG ZU RATE ZIEHEN.**HINWEISE:**

- * Für (eine) eventuell erforderliche Anpassung(en) "des Fahrzeugs" ist der Händler zu Rate zu ziehen.
- * Im Bereich der Anlageflächen muß Unterbodenschutz, Hohlraumkonservierung (Wachs) und Antidröhnmaterial entfernt werden.
- * Vor dem Bohren prüfen, daß keine, dort eventuell vorhandene Leitungen beschädigt werden können.
- * Alle Bohrspäne entfernen und gebohrte Löcher gegen Korrosion schützen.
- * Entfernen Sie "falls vorhanden", die Plastikkappen von den Punktschweißmuttern.
- * Für das höchstzulässige Zuggewicht und der erlaubte Kugeldruck Ihres Fahrzeugs ist Ihr Händler zu befragen.

* Die Quetschmuttern müssen nach einem späteren lösen der Muttern gegen neue ausgetauscht werden, da ansonsten die Sicherungswirkung nicht mehr garantiert ist!

F**INSTRUCTIONS DE MONTAGE:**

1. Dégager le plancher du coffre.
2. Démontez le pare-chocs.
3. Démontez à gauche et à droite le collier de fixation de l'échappement arrière.
4. Démontez l'anneau de remorquage du véhicule à gauche et à droite ; il ne sera plus utilisé.
5. Faire passer les plaques A par dessus les boulons du pare-chocs.
6. Mettre en place le pare-chocs.
7. Monter la poutre transversale sur les plaques venant d'être montées.
8. Positionner les plaquettes B et C (voir le croquis).
9. Monter le logement de la rotule et la prise électrique.
10. Serrer tous les boulons et écrous conformément au tableau.
11. Remettre en place les supports de l'échappement à l'aide des boulons M8x40 (voir le croquis).

POUR LE MONTAGE ET LE DÉMONTAGE DE LA ROTULE AMOVI-BLE, CONSULTER LA NOTICE DE MONTAGE JOINTE.**REMARQUE:**

- * Pour une/des adaptations indispensables sur le véhicule, veuillez consulter le concessionnaire.
- * Enlever la couche de bitume ou d'anti-tremblement qui recouvre éventuellement les points de fixation.
- * Pour connaître le poids de traction maximum et le poids en flèche sur la rotule autorisée du véhicule, veuillez consulter votre concessionnaire.
- * Veiller en perçant à ne pas endommager les conduites de électrique, de frein et de carburant.
- * Retirer "si présents" les embouts en plastique des écrous de soudure par point.
- * Cette notice de montage doit être conervée à bord du véhicule après

montage de l'attelage.

S

MONTERINGSANVISNINGAR:

1. Frigör golvet i bagageutrymmet.
2. Demontera stötfångaren.
3. Demontera till vänster och.. höger avgasrörets bakersta fäste.
4. Demontera till höger och vänster bogseringsöglan från fordonet, denna förfaller.
5. Skjut plattorna A över skruvarna på stötfångaren.
6. Montera stötfångaren.
7. Montera tvärbalken på de plattor som precis monterats.
8. Placera skenorna B och C (se skiss).
9. Montera kulhuset och kontaktplattan.
10. Momentdrag alla skruvar och muttrar enligt tabellen.
11. Sätt tillbaka avgasrörets stöd med skruvarna M8x40 (se skiss).

SE DE BIFOGADE MONTERINGSANVISNINGARNA FÖR MONTERING OCH DEMONTERING AV DET LÖSTAGBARA KULSYSTEMET.

OBS:

- * Kontakta återförsäljaren om fordonet eventuellt bör modifieras.
- * Om det finns ett bitumen- eller stötdämpande lager vid kontaktytor skall detta avlägsnas.
- * Kontakta din återförsäljare för ditt fordon's max. dragvikt och tillåtna kulttryck.
- * Vid borring skall man se till att elektrisk-, broms- och bränsleledningarna inte skadas.
- * Avlägsna de små plastlocken - om dessa finns - från punktsvetsmuttrarna.
- * Efter att draget är monterat, placera monteringsanvisningen tillsammans bilens övriga dokument.

DK

MONTAGEVEJLEDNING:

1. Ryd bunden i bagagerummet.

2. Demonter kofangeren.
3. Demonter til venstre og til højre den bageste udstødningsophængsbøjle.
4. Demonter til venstre og til højre køretøjets slæbebøjle, dette bliver overflødig.
5. Skyd pladerne A over kofangerboltene.
6. Monter kofangeren.
7. Monter tværvangen på de netop monterede plader.
8. Anbring listerne B og C (se tegning).
9. Monter kuglehuset og kontaktpladen.
10. Spænd alle bolte og møtrikker jf. tabellen.
11. Monter udstødningsvangerne med M8x40 boltene (se tegning).

RÅDFØR FOR MONTAGE OG DEMONTERING AF DET AFTAGELIGE KUGLESYSTEM DEN VEDLAGTE MONTAGEVEJLEDNING.

BEMÆRK:

- * Kontakt forhandleren i forbindelse med eventuelle påkrævede ændring(er) på køretøjet.
 - * Undervognsbehandlingen skal fjernes de steder hvor trækket ligger an mod bilen.
 - * Kontakt Deres forhandler for oplysninger om den maksimale trækraft og det tilladte kugletryk.
 - * Vær forsigtig ikke at bore i ledninger-,bremse eller benzinslange
 - * Fjern plasticpropperne "om de findes" fra de punktsvejsede møtrikker.
- * DENNE MONTERINGSVEJLEDNING SKAL MEDBRINGES VED SYN.

E

INSTRUCCIONES DE MONTAJE:

1. Despejar el suelo en el maletero.
2. Desmontar el parachoques.
3. Desmontar a la izquierda y a la derecha la abrazadera posterior de sujeción del tubo de escape.
4. Desmontar a la izquierda y a la derecha el anillo de enganche del vehículo, el que queda anulado.

5. Deslizar las placas A sobre los tornillos del parachoques.
6. Montar el parachoques.
7. Montar el travesaño en las placas que se acaban de montar.
8. Colocar las tiras B y C (véase el croquis).
9. Montar la caja de la bola y placa enchufe.
10. Apretar todos los tornillos y tuercas de acuerdo con los puntos de la tabla.
11. Volver a poner los soportes del tubo de escape por medio de los tornillos M8x40 (véase el croquis).

CONSULTAR PARA EL MONTAJE Y DESMONTAJE DEL SISTEMA DE LA BOLA EXTRAÍBLE LAS INSTRUCCIONES DE MONTAJE ADJUNTAS.

N.B.:

- * Para (una) eventual(es) adaptación(es) 'del vehículo' consúltese al concesionario.
- * Si en los puntos de fijación hay una capa de betún o anti-choque hay que quitarla.
- * Consulte a su concesionario para el peso máximo de tracción y la presión de la bola admitida de su vehículo.
- * No agujerear cable de eléctrico, tubos de freno o gasolina"
- * Retirar, si presentes, los capuchones de plástico de las tuercas de soldadura por punto.
- * Guarde estas instrucciones junto a la documentación del vehículo después del montaje del enganche.

I **ISTRUZIONI PER IL MONTAGGIO:**

1. Liberare il fondo del bagagliaio.
2. Smontare il paraurti.
3. Smontare a sinistra e a destra il sostegno più esterno del tubo di scarico.
4. Smontare a sinistra e a destra l'anello di traino dal veicolo; questo non dovrà più essere montato.

5. Inserire le piastre A sui bulloni del paraurti.
6. Montare il paraurti.
7. Montare la traversa sulle piastre appena montate.
8. Applicare le strisce B e C (vedi disegno).
9. Montare l'alloggiamento della sfera e la piastra di contatto.
10. Serrare tutti i dadi e bulloni alle coppie di serraggio indicate in tabella.
11. Rimontare i sostegni del tubo di scarico mediante i bulloni M8x40 (vedi disegno).

PER IL MONTAGGIO E LO SMONTAGGIO DEL SISTEMA A SFERA RIMOVIBILE, CONSULTARE LE ISTRUZIONI DI MONTAGGIO ALLEGATE.

N.B.:

- * Per eventuali necessari adattamenti "del veicolo" si consiglia di consultare il fornitore.
- * Rimuovere lo strato di materiale isolante dai punti d'attacco.
- * Per il peso complessivo trainabile della Vostra vettura, consultate il Vostro rivenditore autorizzato.
- * Praticando i fori, prestare attenzione a non danneggiare i cavi elettrici, i cavi del freno e i condotti del carburante.
- * Rimuovere, se presenti, i coperchietti in plastica dai dadi di saldatura per punto.
- * Questa istruzione di montaggio deve essere allegata ai documenti del veicolo dopo l'installazione del gancio.

PL **INSTRUKCJA MONTAŻU:**

1. Opróżnić podłogę bagażnika.
2. Zdemontować zderzak.
3. Zdemontować po lewej i po prawej stronie ostatnie ramię zawieszania rury wydechowej.
4. Zdemontować z pojazdu po lewej stronie i po prawej stronie pierścionek holowniczy, nie będzie już używany.
5. Wsunąć płyty A na śruby zderzaka.

6. Zamontować zderzak.
7. Zamontować poprzecznice na wsuniętych właśnie płytach.
8. Umieścić paski B i C (patrz szkic).
9. Zamontować obudowę kuli i płytę z gniazdem wtykowym.
10. Dokręcić wszystkie śruby i nakrętki zgodnie z tabelą.
11. Ponownie umieścić wsporniki rury wydechowej przy pomocy śrub M8x40 (patrz szkic).

CO DO MONTAŻU I DEMONTAŻU ZDEJMOWANEJ KULI ZAPOZNAĆ SIĘ Z ZAŁĄCZONĄ INSTRUKCJĄ MONTAŻU .

Wskazówki:

- Po przejechaniu 1000 km dokręcić wszystkie elementy skręcane.
- Podczas ewentualnych odwiertów upewnić się czy w pobliżu nie znajdują się przewody instalacji elektrycznej, przewody hydrauliczne lub przewody paliwowe.
- Wszystkie ubytki powłoki lakierniczej zabezpieczyć przed korozją.
- Należy wyjąć ewentualne plastikowe zaślepki w punktach przyspawanych nakrętek.
- Stosować nakrętki oraz śruby gatunkowe dostarczone w komplecie.
- Utrzymywać kulę w czystości, oraz pamiętać o regularnym jej smarowaniu.
- Hak holowniczy zarejestrować w stacji diagnostycznej.

Zastosowanie się do powyższych wskazań gwarantuje Państwu bezpieczeństwo, niezawodność i sprawność naszego wyrobu przez cały okres jego użytkowania.

