



Kits com tampa da árvore de cames

Boletim Técnico – Setembro de 2010



Audi, Skoda, Volkswagen



INFORMAÇÃO DO KIT – Substituição obrigatória da tampa da árvore de cames



VKMA 01951 – VKMA 01952
VKMA 01151 – VKMA 01152
VKMC 01951 – VKMC 01952

MARCA	MODELO	MOTOR	CÓDIGOS DE MOTOR
Audi	A4, A6, A8, Allroad	2.5 TDI	BCZ, BDG, BFC
Skoda	Superb	2.5 TDI	BDG
Volkswagen	Passat	2.5 TDI	AFB, AKN, BAU, BDG, BDH

De acordo com a política da SKF que consiste em oferecer uma solução de reparação completa ao instalador, e de acordo com a recomendação do fabricante do equipamento original, a SKF incluiu a tampa da árvore de cames nos kits indicados acima.

Para instalar a ferramenta de distribuição – árvore de cames – durante a substituição da correia de distribuição, é necessário remover a tampa da árvore de cames. Acontece que a tampa não pode ser reutilizada devido à deterioração do material. A tampa da árvore de cames tem um papel importante na medida em que foi concebida para impedir a fuga de óleo.



É obrigatório substituir a tampa da árvore de cames devido à sua função de vedante.











Para uma reparação completa e profissional, a tampa da árvore de cames é incluída nos seguintes kits:
 VKMA 01951 – VKMA 01952 / VKMA 01151 – 01152 / VKMC 01951 – VKMC 01952

Kit VKMA 01952

Tampa da marca SKF



Composição dos kits:

									
VKMA 01951	2	1	2	1			1	3	T0166
VKMA 01952	2	1	2	1			1	3	T0170
VKMA 01151	2	1	2				1	2	T0166
VKMA 01152	2	1	2				1	2	T0170
VKMC 01951	2	1	2	1	1		1	3	T0166
VKMC 01952	2	1	2	1	1		1	3	T0170

Para instalar a nova tampa da árvore de cames (item 12 na imagem em baixo), não hesite em consultar o passo 10 das instruções de instalação específicas incluídas nos kits:

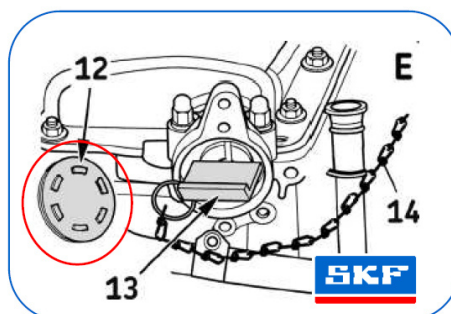
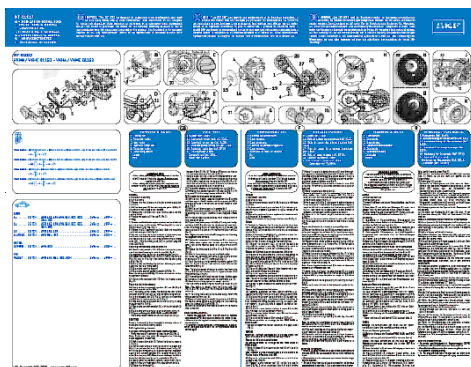

© SKF é uma marca registrada do Grupo SKF.

© Grupo SKF 2010
 O conteúdo desta publicação é de copyright do editor e não pode ser reproduzido (nem mesmo parcialmente) a menos que tenha sido dada permissão. Todo cuidado foi tomado no sentido de assegurar a precisão das informações contidas nesta publicação, mas nenhuma responsabilidade pode ser aceita por qualquer perda ou dano, seja direto, indireto ou conseqüente, decorrente do uso das informações aqui contidas.

