



VARTA SILVER dynamic AGM

Kluczowe korzyści dla pojazdu



xEV - bezpieczeństwo i niezawodność



Największa oszczędność paliwa, dzięki systemowi start-stop



90% ołowiu w nowo produkowanych akumulatorach AGM VARTA pochodzi z recyklingu



Oryginalne części zamienne są gwarancją, że wymieniony akumulator będzie równie wysokiej jakości co oryginalny



Opatentowana kratka PowerFrame® zapewnia niezawodną moc rozruchową, szybkie ładowanie i odporność na korozję

Po więcej informacji odwiedź varta-automotive.com

INFORMACJA ZAMÓWIENIOWA

ETN:	595901085
Nr artykułu:	595901085J382
Skrótowe oznaczenie:	A5
Kod kreskowy:	4016987165539
Kod UK:	019AGM
Opakowanie jednostkowe:	1
Ilość sztuk na palecie:	36

INFORMACJE TECHNICZNE

Napięcie [V]:	12	Stopka:	B13
Pojemność akumulatora [Ah]:	95	Układ biegunów:	0
Prąd rozruchu wg EN [A]:	850	Typ biegunów:	1
Długość [mm]:	353	Skrzynka:	H8/LN5
Szerokość [mm]:	175	Waga:	26,4
Wysokość [mm]:	190		

B13

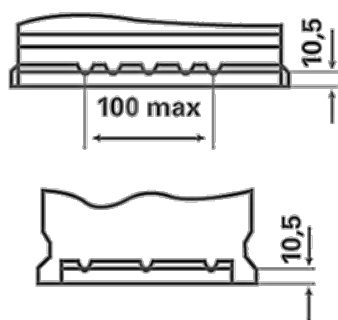

0

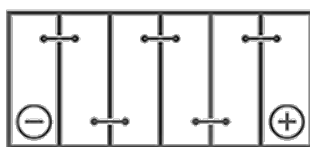

1

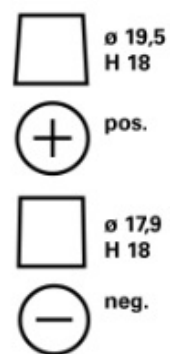

3

